

Mini, 7/8"-Round-Plug Connector, Double-Ended Cordsets, US Color Code

RSRK 201...601A | RSRKW 201...601A



2-, 3-, 4-, 5-, and 6-Poles

Mini, 7/8" double-ended cordsets, male to female straight, 2-, 3-, 4-, 5-, and 6-poles with molded cable, US color code.

RSRK

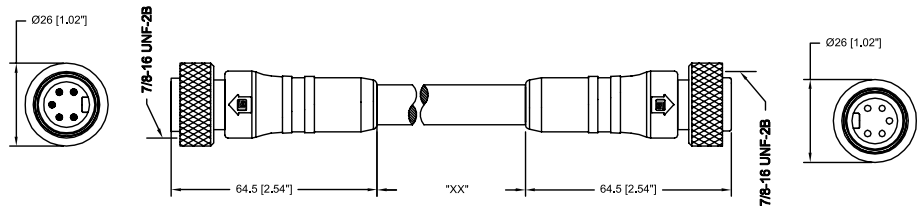

Mini, 7/8" double-ended cordsets, male straight to female 90°, 2-, 3-, 4-, 5-, and 6-poles with molded cable, US color code.

RSRKW

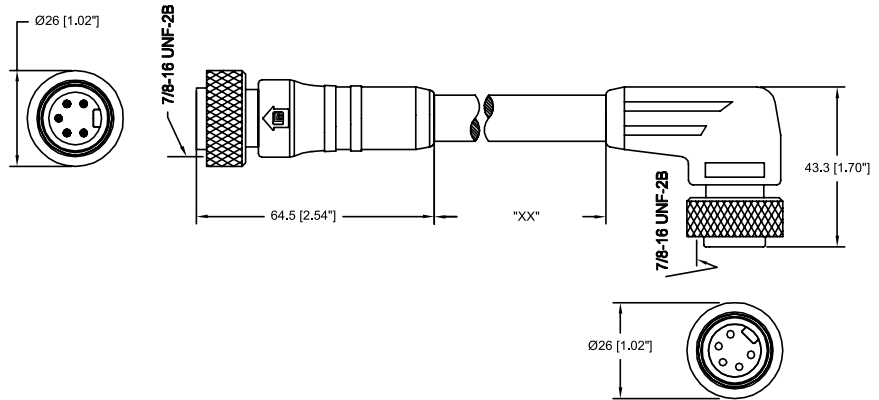

Pin Assignments

Mini, 7/8" - Male / Female

2 poles

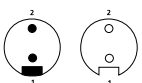

1 = white
2 = black

3 poles

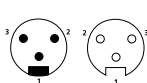

1 = green
2 = black
3 = white

4 poles

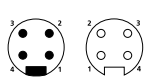

1 = black
2 = white
3 = red
4 = green

5 poles

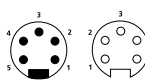

1 = white
2 = red
3 = green
4 = orange
5 = black

6 poles

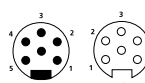

1 = white
2 = red
3 = green
4 = orange
5 = black
6 = blue



Mini, 7/8"-Round-Plug Connector, Double-Ended Cordsets, US Color Code RSRK 201...601A | RSRKW 201...601A

Technical Data

Environmental

Degree of protection IP 67 / NEMA 6P
Operating temperature range -40°C (-40°F) / +90°C (194°F)

Mechanical

Housing / Molded body TPU, yellow
Insert TPU, yellow
Contact CuZn, gold over silver plated
Coupling nut Aluminum, anodized black



























Electrical

Current rating 2 pole: 12 A
3-5 pole: 8 A
6 pole: 5 A

Voltage rating 600 V

Cable Specifications - US Color Code

| Cable No. | Outer Jacket | Gauge | Jacket Color | OD | Temperature Rating | Agency Approvals |
|-----------|--------------|-------|--------------|-----------------|---------------------------------|------------------------|
| 619 | CPE | 18AWG | Yellow | .370" (9.4 mm) | -40°C (-40°F) to +90°C (194°F) | UL: S00W / CSA: S0W |
| 678 | PVC | 16AWG | Yellow | .375" (9.5 mm) | -40°C (-40°F) to +105°C (221°F) | UL: ST0W / CSA: ST0 |
| 697 | PVC | 18AWG | Yellow | .502" (12.8 mm) | -40°C (-40°F) to +105°C (221°F) | UL: ST0W / CSA: ST00 |
| 738 | TPE | 16AWG | Yellow | .390" (9.9 mm) | -50°C (-58°F) to +105°C (221°F) | UL: SE00W / CSA: ST00W |
| 739 | TPE | 16AWG | Yellow | .415" (10.5 mm) | -50°C (-58°F) to +105°C (221°F) | UL: SE00W / CSA: ST00W |
| 777 | TPE | 16AWG | Yellow | .495" (12.6 mm) | -50°C (-58°F) to +105°C (221°F) | UL: SE00W / CSA: ST00W |
| 839 | TPE | 16AWG | Yellow | .342" (8.7 mm) | -30°C (-22°F) to +90°C (194°F) | UL: TC-ER |
| 877 | TPE | 16AWG | Yellow | .371" (9.4 mm) | -30°C (-22°F) to +90°C (194°F) | UL: TC-ER |

| Part Number | Pins | Outer Jacket | Standard Cable Lengths | Characteristics |
|--------------------|------|--------------|-------------------------------------|---|
| RSRK 201-678/...F | 2 | PVC | 6 F / 12 F / 15 F / 20 F / 30 F |    |
| RSRK 301-619/...F | 3 | CPE | 6 F / 12 F / 15 F / 20 F / 30 F |    |
| RSRK 301-738/...F | 3 | TPE | 6 F / 12 F / 15 F / 20 F / 30 F |    |
| RSRK 401-739/...F | 4 | TPE | 6 F / 12 F / 15 F / 20 F / 30 F |    |
| RSRK 401-839/...M | 4 | TPE | 1 M / 2 M / 3 M / 5 M / 10 M / 20 M |      |
| RSRK 501-777/...F | 5 | TPE | 6 F / 12 F / 15 F / 20 F / 30 F |    |
| RSRK 501-877/...M | 5 | TPE | 1 M / 2 M / 3 M / 5 M / 10 M / 20 M |      |
| RSRK 601A-697/...F | 6 | PVC | 6 F / 12 F / 15 F / 20 F / 30 F |   |



Компания «ЭлектроПласт» предлагает заключение долгосрочных отношений при поставках импортных электронных компонентов на взаимовыгодных условиях!

Наши преимущества:

- Оперативные поставки широкого спектра электронных компонентов отечественного и импортного производства напрямую от производителей и с крупнейших мировых складов;
- Поставка более 17-ти миллионов наименований электронных компонентов;
- Поставка сложных, дефицитных, либо снятых с производства позиций;
- Оперативные сроки поставки под заказ (от 5 рабочих дней);
- Экспресс доставка в любую точку России;
- Техническая поддержка проекта, помощь в подборе аналогов, поставка прототипов;
- Система менеджмента качества сертифицирована по Международному стандарту ISO 9001;
- Лицензия ФСБ на осуществление работ с использованием сведений, составляющих государственную тайну;
- Поставка специализированных компонентов (Xilinx, Altera, Analog Devices, Intersil, Interpoint, Microsemi, Aeroflex, Peregrine, Syfer, Eurofarad, Texas Instrument, Miteq, Cobham, E2V, MA-COM, Hittite, Mini-Circuits, General Dynamics и др.);

Помимо этого, одним из направлений компании «ЭлектроПласт» является направление «Источники питания». Мы предлагаем Вам помощь Конструкторского отдела:

- Подбор оптимального решения, техническое обоснование при выборе компонента;
- Подбор аналогов;
- Консультации по применению компонента;
- Поставка образцов и прототипов;
- Техническая поддержка проекта;
- Защита от снятия компонента с производства.



Как с нами связаться

Телефон: 8 (812) 309 58 32 (многоканальный)

Факс: 8 (812) 320-02-42

Электронная почта: org@eplast1.ru

Адрес: 198099, г. Санкт-Петербург, ул. Калинина, дом 2, корпус 4, литера А.