

**Mini, 7/8"-Round-Plug Connector, Double-Ended Cordsets, US Color Code**

RSRK 201...601A | RSRKW 201...601A



**2-, 3-, 4-, 5-, and 6-Poles**

Mini, 7/8" double-ended cordsets, male to female straight, 2-, 3-, 4-, 5-, and 6-poles with molded cable, US color code.

**RSRK**

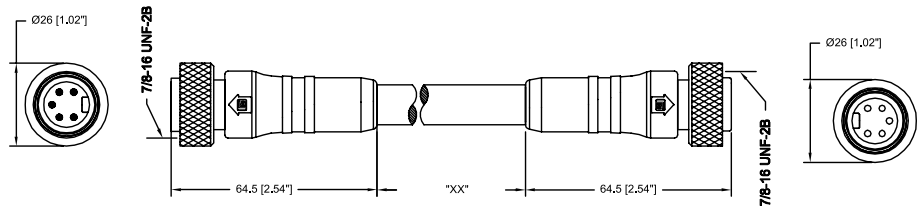

Mini, 7/8" double-ended cordsets, male straight to female 90°, 2-, 3-, 4-, 5-, and 6-poles with molded cable, US color code.

**RSRKW**

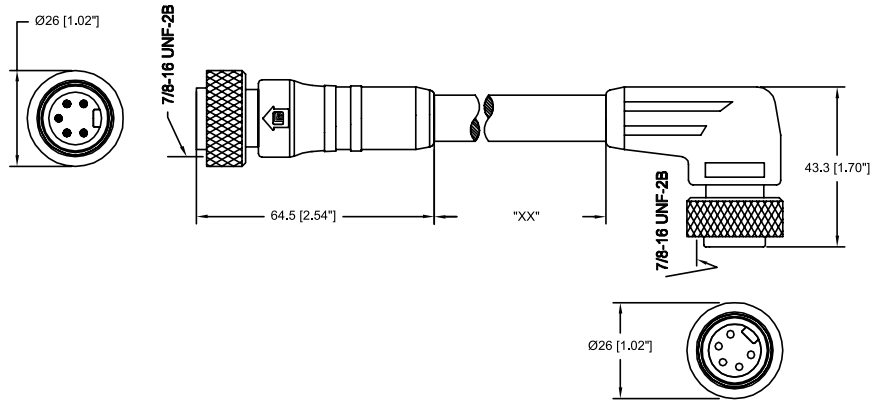

**Pin Assignments**

Mini, 7/8" - Male / Female

**2 poles**

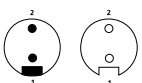

1 = white  
2 = black

**3 poles**

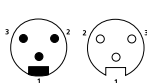

1 = green  
2 = black  
3 = white

**4 poles**

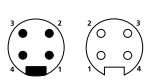

1 = black  
2 = white  
3 = red  
4 = green

**5 poles**

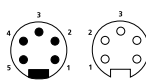

1 = white  
2 = red  
3 = green  
4 = orange  
5 = black

**6 poles**

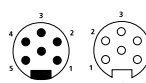

1 = white  
2 = red  
3 = green  
4 = orange  
5 = black  
6 = blue



# Be Certain with Belden

## Mini, 7/8"-Round-Plug Connector, Double-Ended Cordsets, US Color Code RSRK 201...601A | RSRKW 201...601A

### Technical Data

#### Environmental

Degree of protection IP 67 / NEMA 6P  
 Operating temperature range -40°C (-40°F) / +90°C (194°F)

#### Mechanical

Housing / Molded body TPU, yellow  
 Insert TPU, yellow  
 Contact CuZn, gold over silver plated  
 Coupling nut Aluminum, anodized black



























#### Electrical

Current rating 2 pole: 12 A  
 3-5 pole: 8 A  
 6 pole: 5 A

Voltage rating 600 V

### Cable Specifications - US Color Code

| Cable No. | Outer Jacket | Gauge | Jacket Color | OD              | Temperature Rating              | Agency Approvals       |
|-----------|--------------|-------|--------------|-----------------|---------------------------------|------------------------|
| 619       | CPE          | 18AWG | Yellow       | .370" (9.4 mm)  | -40°C (-40°F) to +90°C (194°F)  | UL: S00W / CSA: S0W    |
| 678       | PVC          | 16AWG | Yellow       | .375" (9.5 mm)  | -40°C (-40°F) to +105°C (221°F) | UL: ST0W / CSA: ST0    |
| 697       | PVC          | 18AWG | Yellow       | .502" (12.8 mm) | -40°C (-40°F) to +105°C (221°F) | UL: ST0W / CSA: ST00   |
| 738       | TPE          | 16AWG | Yellow       | .390" (9.9 mm)  | -50°C (-58°F) to +105°C (221°F) | UL: SE00W / CSA: ST00W |
| 739       | TPE          | 16AWG | Yellow       | .415" (10.5 mm) | -50°C (-58°F) to +105°C (221°F) | UL: SE00W / CSA: ST00W |
| 777       | TPE          | 16AWG | Yellow       | .495" (12.6 mm) | -50°C (-58°F) to +105°C (221°F) | UL: SE00W / CSA: ST00W |
| 839       | TPE          | 16AWG | Yellow       | .342" (8.7 mm)  | -30°C (-22°F) to +90°C (194°F)  | UL: TC-ER              |
| 877       | TPE          | 16AWG | Yellow       | .371" (9.4 mm)  | -30°C (-22°F) to +90°C (194°F)  | UL: TC-ER              |

| Part Number        | Pins | Outer Jacket | Standard Cable Lengths              | Characteristics   |
|--------------------|------|--------------|-------------------------------------|---|
| RSRK 201-678/...F  | 2    | PVC          | 6 F / 12 F / 15 F / 20 F / 30 F     |      |
| RSRK 301-619/...F  | 3    | CPE          | 6 F / 12 F / 15 F / 20 F / 30 F     |      |
| RSRK 301-738/...F  | 3    | TPE          | 6 F / 12 F / 15 F / 20 F / 30 F     |      |
| RSRK 401-739/...F  | 4    | TPE          | 6 F / 12 F / 15 F / 20 F / 30 F     |      |
| RSRK 401-839/...M  | 4    | TPE          | 1 M / 2 M / 3 M / 5 M / 10 M / 20 M |      |
| RSRK 501-777/...F  | 5    | TPE          | 6 F / 12 F / 15 F / 20 F / 30 F     |      |
| RSRK 501-877/...M  | 5    | TPE          | 1 M / 2 M / 3 M / 5 M / 10 M / 20 M |      |
| RSRK 601A-697/...F | 6    | PVC          | 6 F / 12 F / 15 F / 20 F / 30 F     |     |

Cordsets Double-Ended



Компания «ЭлектроПласт» предлагает заключение долгосрочных отношений при поставках импортных электронных компонентов на взаимовыгодных условиях!

Наши преимущества:

- Оперативные поставки широкого спектра электронных компонентов отечественного и импортного производства напрямую от производителей и с крупнейших мировых складов;
- Поставка более 17-ти миллионов наименований электронных компонентов;
- Поставка сложных, дефицитных, либо снятых с производства позиций;
- Оперативные сроки поставки под заказ (от 5 рабочих дней);
- Экспресс доставка в любую точку России;
- Техническая поддержка проекта, помощь в подборе аналогов, поставка прототипов;
- Система менеджмента качества сертифицирована по Международному стандарту ISO 9001;
- Лицензия ФСБ на осуществление работ с использованием сведений, составляющих государственную тайну;
- Поставка специализированных компонентов (Xilinx, Altera, Analog Devices, Intersil, Interpoint, Microsemi, Aeroflex, Peregrine, Syfer, Eurofarad, Texas Instrument, Miteq, Cobham, E2V, MA-COM, Hittite, Mini-Circuits, General Dynamics и др.);

Помимо этого, одним из направлений компании «ЭлектроПласт» является направление «Источники питания». Мы предлагаем Вам помощь Конструкторского отдела:

- Подбор оптимального решения, техническое обоснование при выборе компонента;
- Подбор аналогов;
- Консультации по применению компонента;
- Поставка образцов и прототипов;
- Техническая поддержка проекта;
- Защита от снятия компонента с производства.



#### Как с нами связаться

**Телефон:** 8 (812) 309 58 32 (многоканальный)

**Факс:** 8 (812) 320-02-42

**Электронная почта:** [org@eplast1.ru](mailto:org@eplast1.ru)

**Адрес:** 198099, г. Санкт-Петербург, ул. Калинина, дом 2, корпус 4, литера А.