

Anderson Power Products' family of Euro Battery Connectors (EBC) exceeds all the requirements of DIN 43589-1 and EN 1175-1. The connector design incorporates an innovative, cost effective contact carrier for ease of assembly.

The connectors have a Degree of Protection of IP23 per IEC 60529. The acid resistance and temperature range of the PBT-PC housing exceeds the requirements of EN 1175-1. Contacts are pure copper with silver plate for maximum conductivity.

All materials meet RoHS requirements and are selected to ensure years of reliable service under adverse battery environments.

### Features

- Sturdy advanced polymer housings**  
*PBT-PC alloy housings provides superior resistance to acids and temperature extremes*
- DIN 43589-1 voltage keying**  
*Dry-cell, wet-cell & universal keying plugs coded for 24 / 36 / 48 / 72 / 80 & 96 volts DC*
- Mating compatibility with connectors of other manufacturers**  
*APP "E" series connectors offer dimensional compatibility for air tube and auxiliary contacts over and above the DIN 43589-1 compatibility of housings and main contacts*



- Silver plated pure copper contacts**  
*For lowest voltage drop and superior performance*

## SPECIFICATIONS

| Electrical                                    |                     | Mechanical                                    |                            |
|---|---------------------|---|----------------------------|
| Current Rating (Amperes) *                    |                     | Life  |                            |
| UL  | 220                 | a. No Load (mating cycles)                    | >5000                      |
| EN1175-1:1998                                 | 190                 | b. Under Load (Hot Plug 5 mating cycles @96V) | 400A                       |
| CSA   | 160                 |   |                            |
| Voltage Rating                                |                     | Average Mating / Unmating Force (lbf)         | 12                         |
| UL / CSA                                      | 600                 | (N)   | 53                         |
| EN1175-1:1998                                 | 150                 | Degree of Protection                          | IP23                       |
| Wire Range                                    |                     | Acid Resistance                               | 1.38g / cm <sup>3</sup>    |
| - Power Contacts - AWG (mm <sup>2</sup> )     | #6 to 1/0 (16 / 50) | Contact Retention - minimum (lbf)             | 100                        |
| - Auxiliary Contacts - AWG (mm <sup>2</sup> ) | #12 to #10 (4 / 6)  | (N)   | 445                        |
| Dielectric Withstanding Voltage (AC)          | 2,200               | Air Tube Rating                               | 2 bar                      |
| Average Contact Resistance (micro-ohms)       | 55                  |   |                            |
| Operating Temperature (°C)                    | -25° to 105°        | <b>Materials</b>                              |                            |
| (°F)  | -13° to 221°        | Housing                                       | PBT/PC blend, glass filled |
|   |                     | Contacts                                      | Copper alloy, silver plate |
|   |                     | Hardware                                      | Steel, zinc chromate plate |

\* Current derating curves must be observed as current capacity will vary dependent on wire cross section and ambient temperature. Maximum current carrying capacity is measured at 40°C / 104°F using the maximum wire cross section permissible, crimped to contacts using APP recommended tooling.

## ORDERING INFORMATION

### Connector Part Number Selection

| Series | Gender                        | Main Contact | Handle | Coding Key          | Auxiliary Contacts & Air Tubes            | Packaging    |
|--------|-------------------------------|--------------|--------|---------------------|---|--------------|
| E16    | 4                             | 25           | - 1    | 0                   | 2   | 9            |
| 4      | Plug                          |              |        |                     |   | 9 Individual |
| 00     | None - Order Separately       |              |        |                     | 0 None                                    | 8 Bulk       |
| 16     | 16 mm <sup>2</sup> / #6 AWG   |              |        |                     | 1 (2) Lower Auxiliary Contacts            |              |
| 25     | 25 mm <sup>2</sup> / #4 AWG   |              |        |                     | 2 (2) Upper Auxiliary Contacts            |              |
| 35     | 35 mm <sup>2</sup> / #2 AWG   |              |        |                     | 4 (2) Lower Auxiliary Contacts &          |              |
| 50     | 50 mm <sup>2</sup> / #1/0 AWG |              |        | 0 Grey, Wet Cell    | (2) Upper Auxiliary Contacts              |              |
| 0      | No                            |              |        | 2 Green, Dry Cel    | 5 Air Tube                                |              |
| 1      | Black                         |              |        | 3 Yellow, Universal | 6 Air Tube & (2) Upper Auxiliary Contacts |              |

### Accessories

| Part Number | Description                  |
|-------------|------------------------------|
| E160-20     | Twin air tube                |
| E16-89      | Handle kit - low profile     |
| E32-89      | Handle kit - high profile    |
| A320LP-MK   | Latch plate for mating side  |
| A320HL-MK   | Handle with latch & hardware |

HEADQUARTERS: Anderson Power Products®, 13 Pratts Junction Road, Sterling, MA 01564-2305 USA T:978-422-3600 F:978-422-3700

EUROPE: Anderson Power Products® Ltd., Unit 3, Europa Court, Europa Boulevard, Westbrook, Warrington, Cheshire, WA5 7TN United Kingdom T: +44 (0) 1925 428390 F: +44 (0) 1925 428399

ASIA / PACIFIC: IDEAL Anderson Asia Pacific Ltd., Unit 922-928 Topsail Plaza, 11 On Sum Street, Shatin N.T., Hong Kong T: +(852) 2636 0836 F: +(852) 2635 9036

CHINA: IDEAL Anderson Technologies (Shenzhen) Ltd., Block A8 Tantou Western Industrial Park, Songgang Baoan District, Shenzhen, P.R. China 518105 T: +(86) 755 2768 2118 F: +(86) 755 2768 2218

TAIWAN: IDEAL Anderson Asia Pacific Ltd., Taiwan Branch, 4F-2, No.116, Dadun 20th St., Situn District, Taichung City 407, Taiwan (R.O.C.) T: +(886) 4 2310 6451 F: +(886) 4 2310 6460

[www.andersonpower.com](http://www.andersonpower.com)

## ORDERING INFORMATION

### Tooling

Part

| Number  | Description                       |
|---------|-----------------------------------|
| 1387G3  | Hydraulic tool for power contacts |
| E160-36 | Extraction tool                   |

Note: For tooling die information, see tooling chart on website.

## DIMENSIONS

### Pin Contact

| Part<br>AWG | - Wire - |      | - ØA - |      | - ØB - |      | Number mm <sup>2</sup> |
|-------------|----------|------|--------|------|--------|------|------------------------|
|             | mm       | in.  | mm     | in.  | mm     | in.  |                        |
| 160-1016    | 16       | #6   | 8.4    | 0.33 | 6.0    | 0.24 |                        |
| 160-1025    | 25       | #4   | 11.0   | 0.43 | 8.0    | 0.31 |                        |
| 160-1035    | 35       | #2   | 12.5   | 0.49 | 9.0    | 0.35 |                        |
| 160-1050    | 50       | #1/0 | 14.5   | 0.57 | 11.0   | 0.43 |                        |

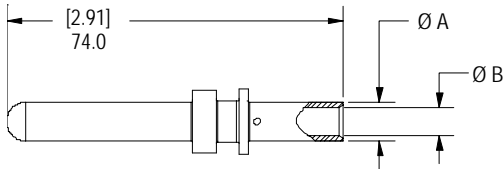

### Upper Auxiliary Contact

E160-32 upper auxiliary contact for 4 mm<sup>2</sup> (#12 AWG)

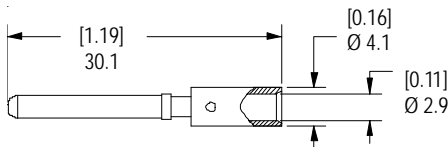

### Lower Auxiliary Contact

160-12 lower auxiliary contact for 6 mm<sup>2</sup> (#10 AWG)

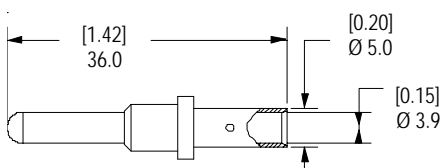

### Handle / Lever Assembly / Latch

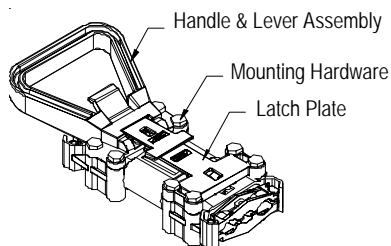

### Housing Front View

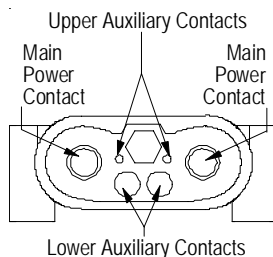

## TEMPERATURE CHARTS

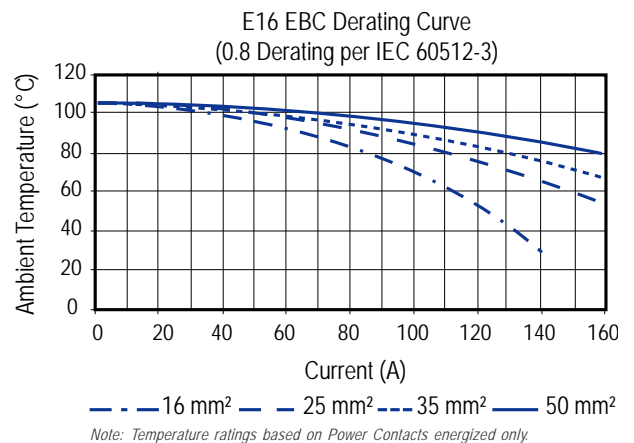
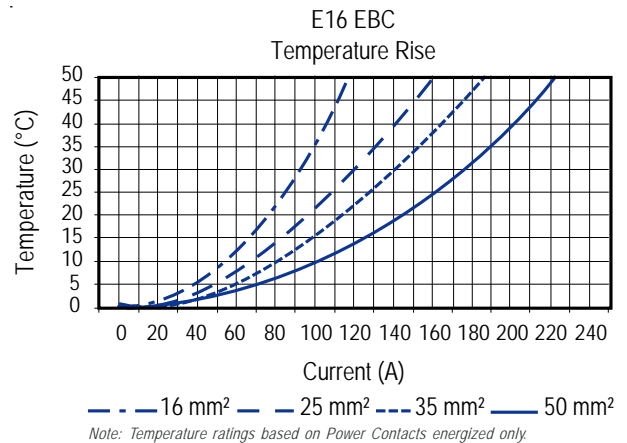

### Housing Side View

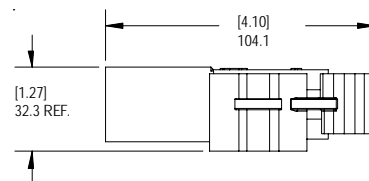

### Housing Top View

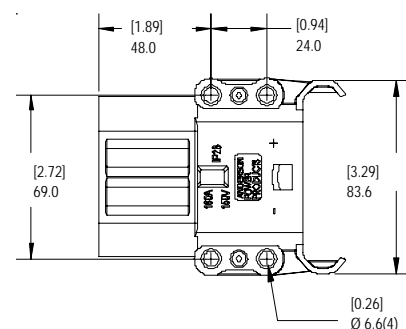



Компания «ЭлектроПласт» предлагает заключение долгосрочных отношений при поставках импортных электронных компонентов на взаимовыгодных условиях!

Наши преимущества:

- Оперативные поставки широкого спектра электронных компонентов отечественного и импортного производства напрямую от производителей и с крупнейших мировых складов;
- Поставка более 17-ти миллионов наименований электронных компонентов;
- Поставка сложных, дефицитных, либо снятых с производства позиций;
- Оперативные сроки поставки под заказ (от 5 рабочих дней);
- Экспресс доставка в любую точку России;
- Техническая поддержка проекта, помощь в подборе аналогов, поставка прототипов;
- Система менеджмента качества сертифицирована по Международному стандарту ISO 9001;
- Лицензия ФСБ на осуществление работ с использованием сведений, составляющих государственную тайну;
- Поставка специализированных компонентов (Xilinx, Altera, Analog Devices, Intersil, Interpoint, Microsemi, Aeroflex, Peregrine, Syfer, Eurofarad, Texas Instrument, Miteq, Cobham, E2V, MA-COM, Hittite, Mini-Circuits, General Dynamics и др.);

Помимо этого, одним из направлений компании «ЭлектроПласт» является направление «Источники питания». Мы предлагаем Вам помощь Конструкторского отдела:

- Подбор оптимального решения, техническое обоснование при выборе компонента;
- Подбор аналогов;
- Консультации по применению компонента;
- Поставка образцов и прототипов;
- Техническая поддержка проекта;
- Защита от снятия компонента с производства.



#### Как с нами связаться

**Телефон:** 8 (812) 309 58 32 (многоканальный)

**Факс:** 8 (812) 320-02-42

**Электронная почта:** [org@eplast1.ru](mailto:org@eplast1.ru)

**Адрес:** 198099, г. Санкт-Петербург, ул. Калинина, дом 2, корпус 4, литера А.