

IF Series

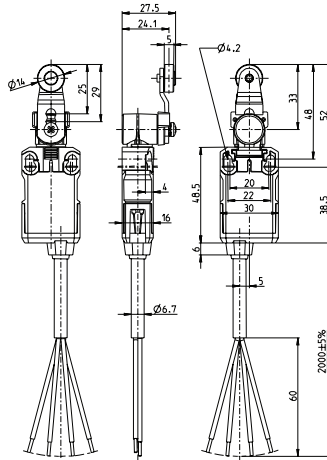

AH



IWF

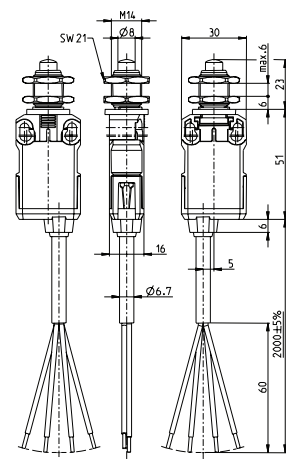

Switching Operation

1 NC / 1 NO Contacts

Slow Action

608.9135.003
IF-U1Z AH

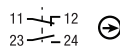

Snap Action

608.9185.008
IF-SU1Z AH

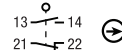

Slow Action

608.9102.004
IF-U1Z IWF

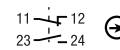

Snap Action

608.9152.009
IF-SU1Z IWF

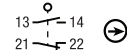

2 NC Contacts

608.9835.013
IF-A2Z AH

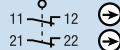

608.9885.041
IF-SA2Z AH

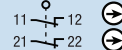

608.9802.014
IF-A2Z IWF

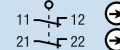

608.9852.043
IF-SA2Z IWF

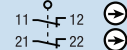

2 NO Contacts

-

-

-

-

1 NC / 1 NO Contacts Overlapping

-

-

-

-

Technical Information

	Slow Action	Snap Action
Maximum Switching Voltage	240V	240V
Maximum Switching Amperage	10A	10A
B10d	6 Million	6 Million
Mechanical Service Life	3 x 10 ⁶	3 x 10 ⁶
Switching Frequency	≤ 30/min	≤ 30/min
Operating Temperature	-30 °C to +80 °C	-30 °C to +80 °C
Protection Rating	IP67	IP67
Utilization Category	AC-15, Ue/Ue 240V 3A	AC-15, Ue/Ue 240V 3A
Rate Insulation Voltage	240VAC	240VAC

Approvals



Special features/variants

- Actuator can be turned in steps of 90°

Slow Action

	Slow Action	Snap Action
Maximum Switching Voltage	240V	240V
Maximum Switching Amperage	10A	10A
B10d	6 Million	6 Million
Mechanical Service Life	3 x 10 ⁶	3 x 10 ⁶
Switching Frequency	≤ 30/min	≤ 30/min
Operating Temperature	-30 °C to +80 °C	-30 °C to +80 °C
Protection Rating	IP67	IP67
Utilization Category	AC-15, Ue/Ue 240V 3A	AC-15, Ue/Ue 240V 3A
Rate Insulation Voltage	240VAC	240VAC



Special features/variants

- Front mounting

Drawing dimensions in mm



Компания «ЭлектроПласт» предлагает заключение долгосрочных отношений при поставках импортных электронных компонентов на взаимовыгодных условиях!

Наши преимущества:

- Оперативные поставки широкого спектра электронных компонентов отечественного и импортного производства напрямую от производителей и с крупнейших мировых складов;
- Поставка более 17-ти миллионов наименований электронных компонентов;
- Поставка сложных, дефицитных, либо снятых с производства позиций;
- Оперативные сроки поставки под заказ (от 5 рабочих дней);
- Экспресс доставка в любую точку России;
- Техническая поддержка проекта, помощь в подборе аналогов, поставка прототипов;
- Система менеджмента качества сертифицирована по Международному стандарту ISO 9001;
- Лицензия ФСБ на осуществление работ с использованием сведений, составляющих государственную тайну;
- Поставка специализированных компонентов (Xilinx, Altera, Analog Devices, Intersil, Interpoint, Microsemi, Aeroflex, Peregrine, Syfer, Eurofarad, Texas Instrument, Miteq, Cobham, E2V, MA-COM, Hittite, Mini-Circuits, General Dynamics и др.);

Помимо этого, одним из направлений компании «ЭлектроПласт» является направление «Источники питания». Мы предлагаем Вам помощь Конструкторского отдела:

- Подбор оптимального решения, техническое обоснование при выборе компонента;
- Подбор аналогов;
- Консультации по применению компонента;
- Поставка образцов и прототипов;
- Техническая поддержка проекта;
- Защита от снятия компонента с производства.



Как с нами связаться

Телефон: 8 (812) 309 58 32 (многоканальный)

Факс: 8 (812) 320-02-42

Электронная почта: org@eplast1.ru

Адрес: 198099, г. Санкт-Петербург, ул. Калинина, дом 2, корпус 4, литера А.