

Amphenol Pcd SZ
ORIGINAL
PDF Format
01 Nov. 13R&D

C-HVSL 600 02 1 X

| REV | ECN | DESCRIPTION | DATE | MODIFIED |
|-----|-----|-------------|------------|----------|
| 1 | | PRE-RELEASE | 2013.09.16 | |
| 2 | | UPDATE | 2013.11.01 | G.TANG |

| KEY | A | B | C | D | E |
|------------------|---|----|----|----|----|
| (Receptacle) | 0 | 3 | 6 | -3 | -6 |
| (Mounting panel) | 0 | -3 | -6 | 3 | 6 |

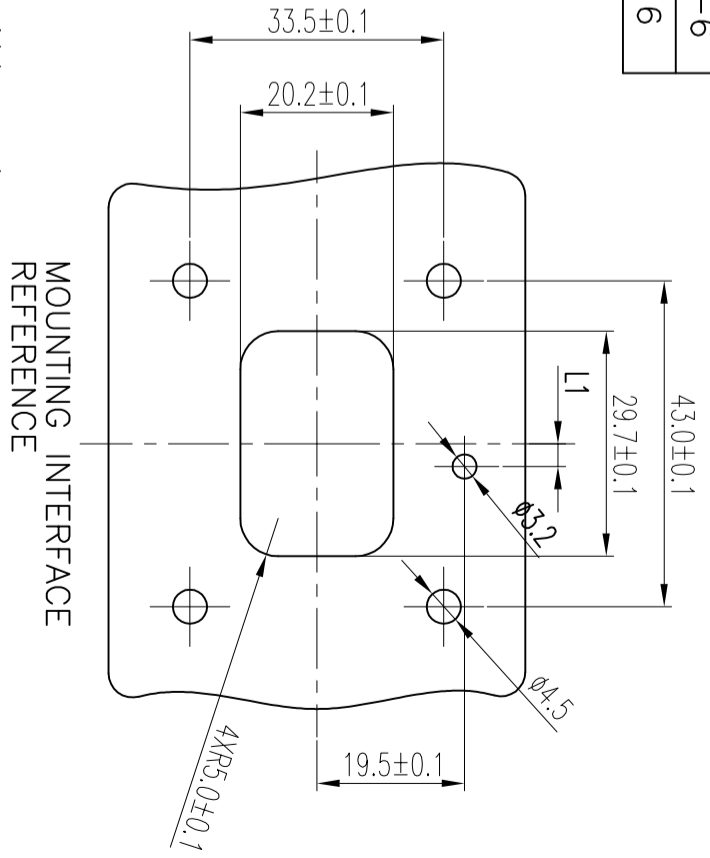
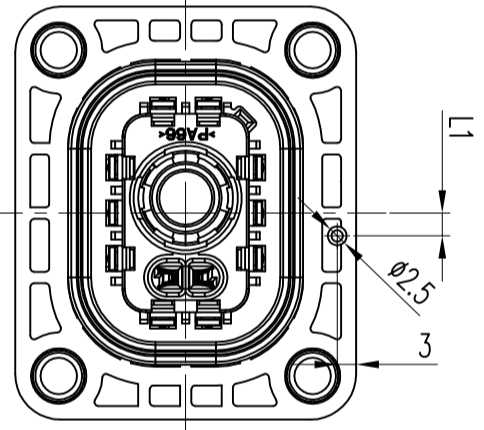

***NOTES:**
Default packing are not including contacts of without crimping cables, for contacts No. please ref. table below

| | |
|------------------|-----------------|
| PRODUCT NUMBER | HVSL 600 02 1 X |
| MAIN CONTACT P/N | C420003621 |
| HVL CONTACT P/N | C310003613 |

***TECHNICAL PARAMETERS**

Material
Housing : PA66 UL94-V0
Contacts: Copper alloy,Silver plated
Shield: Copper alloy
Seal: Silicone

Mechanical data
Operating Temperature: -40°C +
Durability: 50 cycles
Contact Type: Crimping
IP67,IP2XB

Electrical data
Withstand Voltage:3000V AC r.m.s
Rated Current : up to 120A
Rated Voltage:630V
Insulation Resistance: >200MΩ
Contact Resistance: < 0.5mΩ
Suited to fit 25mm~2 cable
Shielded

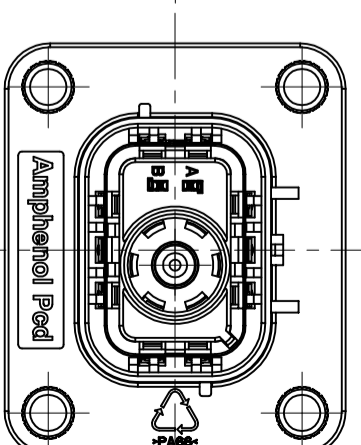
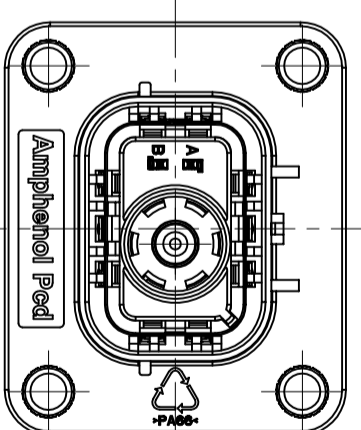
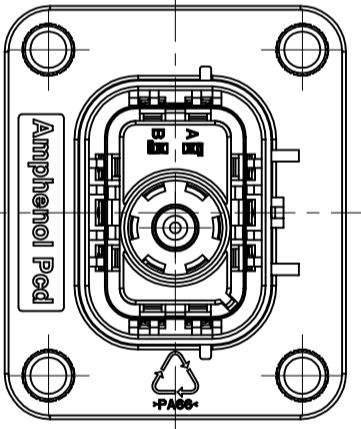
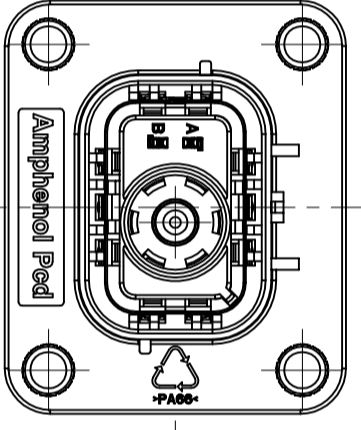
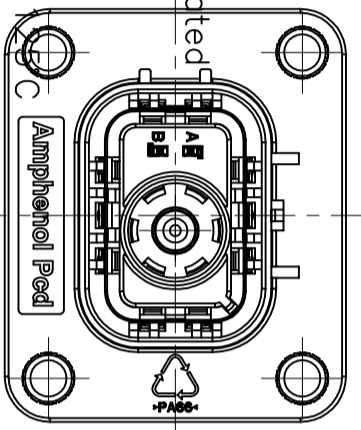

KEY A HVSL 600 02 1 A
KEY B HVSL 600 02 1 B
KEY C HVSL 600 02 1 C
KEY D HVSL 600 02 1 D
KEY E HVSL 600 02 1 E

| DIMENSIONS | TOLERANCES | PROJECTION | Amphenol Pcd Shenzhen | | TITLE |
|---|---|------------|-----------------------|--------------|--------------------------------|
| ANSI Y14.5M UNITS: MM | X ± 0.1 XX ±0.02 ANGLES ±0.5° | | ENGR G.TANG | 2013.09.16 | HVSL600 RECEPTACLE ASSEMBLY |
| ORIGINAL NOT FOR CUSTOMER DISTRIBUTION | THIS DOCUMENT CONTAINS PROPRIETARY INFORMATION WHICH IS THE CONFIDENTIAL PROPERTY OF AMPHENOL PCD SHENZHEN | | CHKD APPD | SIZE A3 | DWG NO. C-HVSL 600 02 1 X |
| | | | CODE: | SCALE 1:1 | SHEET 1 OF 1 |

C-HVSL 600 02 1 X



Компания «ЭлектроПласт» предлагает заключение долгосрочных отношений при поставках импортных электронных компонентов на взаимовыгодных условиях!

Наши преимущества:

- Оперативные поставки широкого спектра электронных компонентов отечественного и импортного производства напрямую от производителей и с крупнейших мировых складов;
- Поставка более 17-ти миллионов наименований электронных компонентов;
- Поставка сложных, дефицитных, либо снятых с производства позиций;
- Оперативные сроки поставки под заказ (от 5 рабочих дней);
- Экспресс доставка в любую точку России;
- Техническая поддержка проекта, помощь в подборе аналогов, поставка прототипов;
- Система менеджмента качества сертифицирована по Международному стандарту ISO 9001;
- Лицензия ФСБ на осуществление работ с использованием сведений, составляющих государственную тайну;
- Поставка специализированных компонентов (Xilinx, Altera, Analog Devices, Intersil, Interpoint, Microsemi, Aeroflex, Peregrine, Syfer, Eurofarad, Texas Instrument, Miteq, Cobham, E2V, MA-COM, Hittite, Mini-Circuits, General Dynamics и др.);

Помимо этого, одним из направлений компании «ЭлектроПласт» является направление «Источники питания». Мы предлагаем Вам помощь Конструкторского отдела:

- Подбор оптимального решения, техническое обоснование при выборе компонента;
- Подбор аналогов;
- Консультации по применению компонента;
- Поставка образцов и прототипов;
- Техническая поддержка проекта;
- Защита от снятия компонента с производства.



Как с нами связаться

Телефон: 8 (812) 309 58 32 (многоканальный)

Факс: 8 (812) 320-02-42

Электронная почта: org@eplast1.ru

Адрес: 198099, г. Санкт-Петербург, ул. Калинина, дом 2, корпус 4, литера А.