

Frontplattenausschnitt (Frontseite)  
Panel cut out (front side)

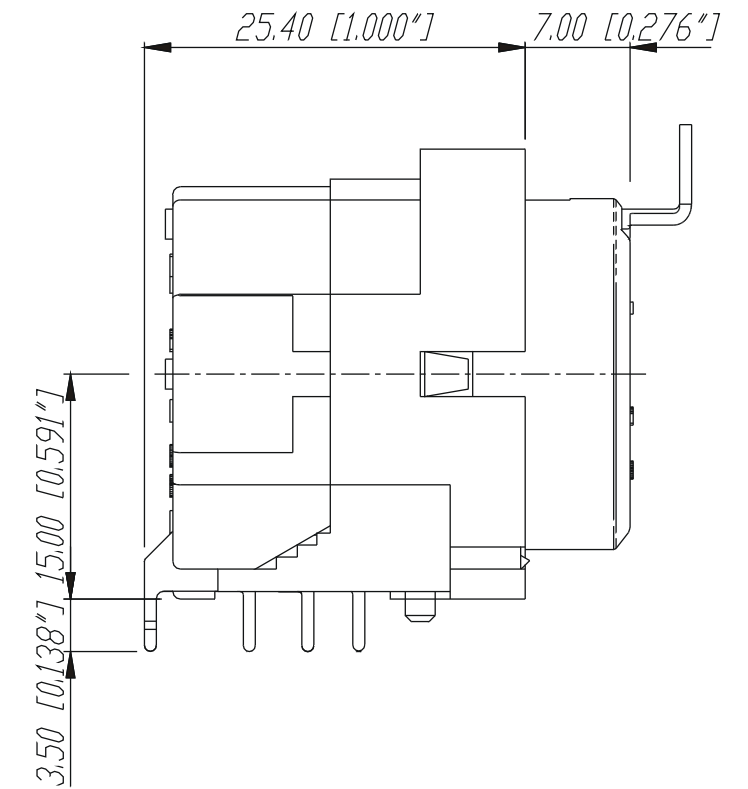

Print-Bohrplan (Bestueckungsseite)  
PCB-Layout (component side)

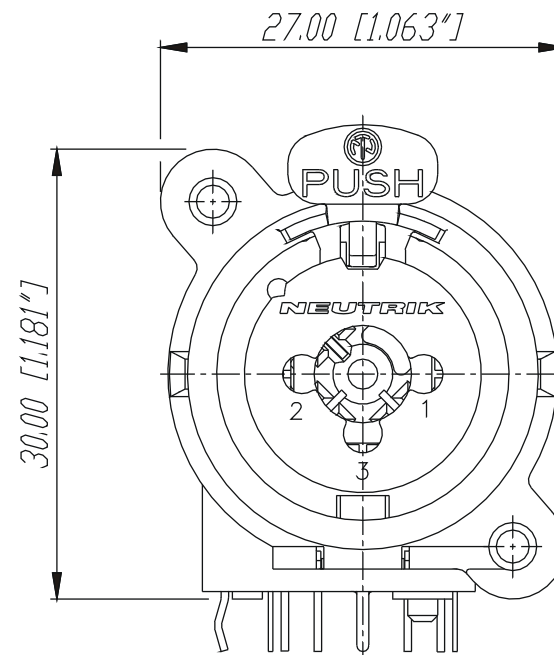
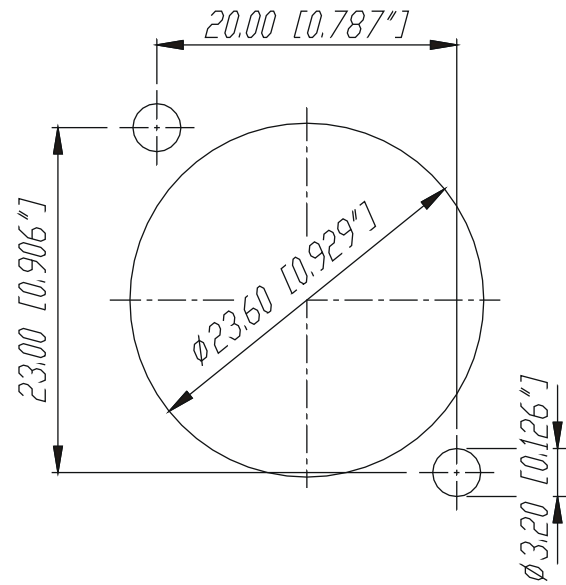
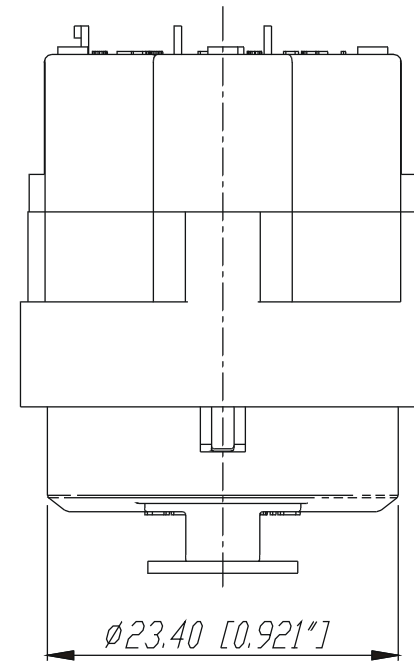
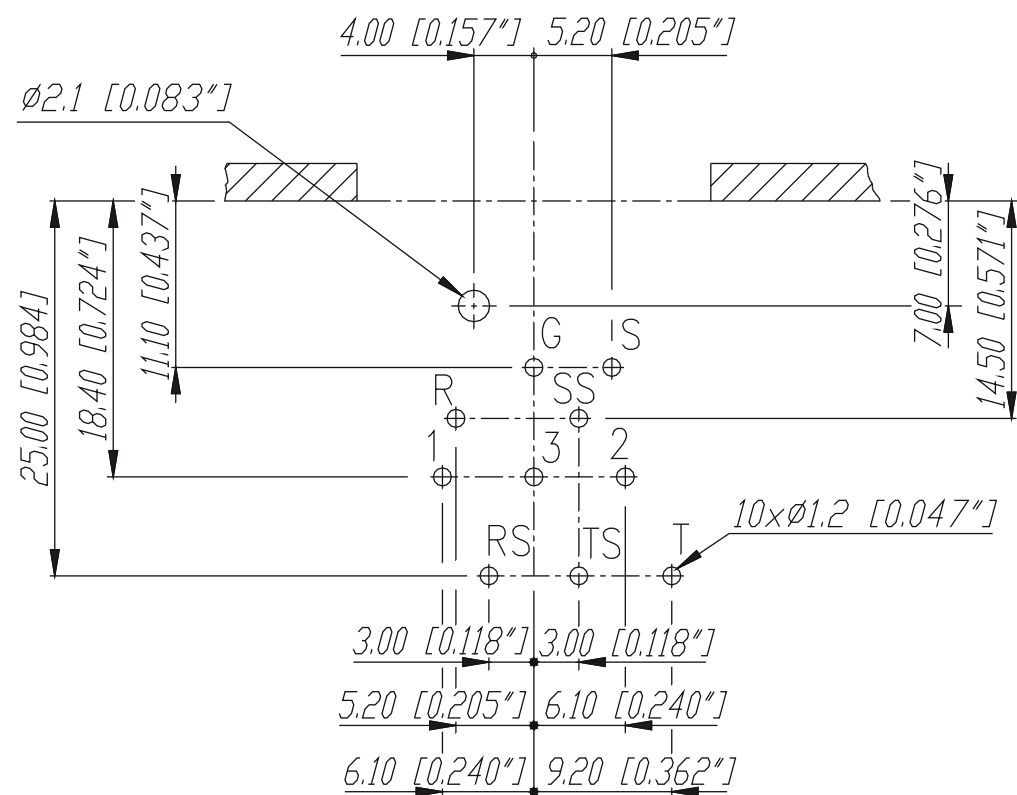

|      |              |          |        | Werkstoff:  | Massstab: | Datum         | Name          |
|------|--------------|----------|--------|---|-----------|---------------|---------------|
|      |              |          |        | *)Lieferant darf ohne<br>Ruecksprache nicht<br>geaendert werden | 2:1       | 25.05.98      | Dobler        |
|      |              |          |        |   |           | Gezeichnet    |               |
|      |              |          |        | Zeichnung urheberrechtlich<br>geschuetzt (DIN 34) (C)           |           |               |               |
|      |              |          |        |   | Gesehen   |               |               |
|      |              |          |        | Benennung:  |           |               | Blatt         |
|      |              |          |        | NCJ9FI-H  |           |               | von Blatt     |
|      |              |          |        |   |           | Ersetzt fuer: |               |
| B    | Teardrop     | 26.10.98 | Dobler | NEUTRIK AG FL-9494 SCHAAN                                       |           |               |               |
| A    | 1.2 (0.047") | 07.07.98 | Dobler |   |           | Zeichn. Nr.   | 3102 St 17 12 |
| Ind. | Aenderung    | Datum    | Name   |   |           |               |               |

# The new **Combo** Combined **XLR Receptacle and Phone Jack**

## Circuits:

- 5 -

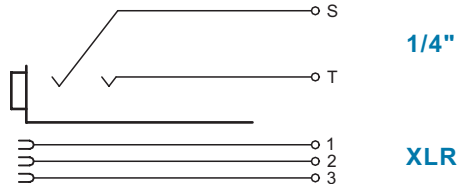

- 6 -

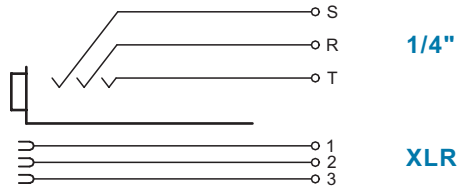

- 9 -

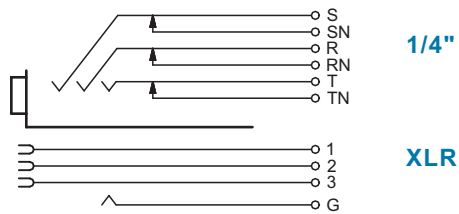

- 10 -

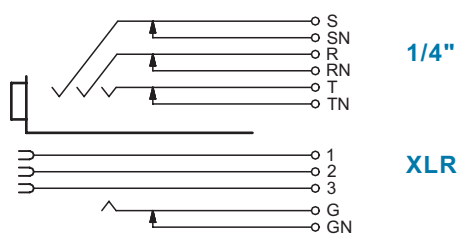

**NEUTRIK AG**  
Liechtenstein

Tel.: +423/237 24 24  
Fax: +423/232 53 93  
www.neutrik.com

Draft. Nr.: Combo Circuits  
Update: 26.08. 2003

**NEUTRIK Zürich AG**  
Switzerland

Tel.: +41 1/736 5010  
Fax: +41 1/736 5011

**NEUTRIK (UK) Ltd.**  
Great Britain

Tel.: +44 1983/811 441  
Fax: +44 1983/811 439

**NEUTRIK USA INC.**  
USA

Tel.: +1 732/901 9488  
Fax: +1 732/901 9608

**NEUTRIK Tokyo Ltd.**  
Japan

Tel.: +81 3/3663 4733  
Fax: +81 3/3663 4796

**NEUTRIK Vertriebs GmbH**  
Germany / Netherlands

Tel.: +49 8131/28 08 90  
Fax: +49 8131/28 08-30



**NEUTRIK**  
CONNECTING THE WORLD



Компания «ЭлектроПласт» предлагает заключение долгосрочных отношений при поставках импортных электронных компонентов на взаимовыгодных условиях!

Наши преимущества:

- Оперативные поставки широкого спектра электронных компонентов отечественного и импортного производства напрямую от производителей и с крупнейших мировых складов;
- Поставка более 17-ти миллионов наименований электронных компонентов;
- Поставка сложных, дефицитных, либо снятых с производства позиций;
- Оперативные сроки поставки под заказ (от 5 рабочих дней);
- Экспресс доставка в любую точку России;
- Техническая поддержка проекта, помощь в подборе аналогов, поставка прототипов;
- Система менеджмента качества сертифицирована по Международному стандарту ISO 9001;
- Лицензия ФСБ на осуществление работ с использованием сведений, составляющих государственную тайну;
- Поставка специализированных компонентов (Xilinx, Altera, Analog Devices, Intersil, Interpoint, Microsemi, Aeroflex, Peregrine, Syfer, Eurofarad, Texas Instrument, Miteq, Cobham, E2V, MA-COM, Hittite, Mini-Circuits, General Dynamics и др.);

Помимо этого, одним из направлений компании «ЭлектроПласт» является направление «Источники питания». Мы предлагаем Вам помощь Конструкторского отдела:

- Подбор оптимального решения, техническое обоснование при выборе компонента;
- Подбор аналогов;
- Консультации по применению компонента;
- Поставка образцов и прототипов;
- Техническая поддержка проекта;
- Защита от снятия компонента с производства.



#### Как с нами связаться

**Телефон:** 8 (812) 309 58 32 (многоканальный)

**Факс:** 8 (812) 320-02-42

**Электронная почта:** [org@eplast1.ru](mailto:org@eplast1.ru)

**Адрес:** 198099, г. Санкт-Петербург, ул. Калинина, дом 2, корпус 4, литера А.