

# FKS ATO® STYLE BLADE FUSE RATED 80V



## Specifications

Interrupting Rating:	1000 A @ 80 VDC
Insulating Body:	Out of thermoplastic (UL 94-V0, heat-resistant)
Cover:	Out of thermoplastic (UL 94-V0, heat-resistant) Red, not transparent
Terminals:	Blade contacts Copper alloy, gal. Sn plated Edge-protected
Complies with:	UL 248 Special Purpose Fuses
cULus Recognized:	File No. E10480

## Ordering Information

Part Number	Package Size
166.7000.xxx2	500
166.7000.xxx6	100









## Description

The FKS-80 is an ATO® style blade fuse rated at 80V, featuring a three part construction with copper contacts for excellent reliability in harsh environment conditions and low voltage drop. Current ratings 3A thru 30A. Filled with arc-quenching material.

## Time-Current Characteristics

% of Rating	Opening Time Min / Max (s)
110	360,000 s / -
150	0.500 s / 300 s
200	0.150 s / 20 s
350	0.040 s / 0.500 s
600	0.020 s / 0.100 s

## Ratings

Part Number	Current Rating	Housing Color	Typ. Voltage Drop	Cold Resistance	I <sup>2</sup> t
166.7000.430_	3 A		145 mV	39.0 mΩ	8.10 A <sup>2</sup> s
166.7000.440_	4 A		140 mV	29.0 mΩ	14.4 A <sup>2</sup> s
166.7000.450_	5 A		140 mV	20.6 mΩ	24.3 A <sup>2</sup> s
166.7000.475_	7.5 A		120 mV	11.5 mΩ	44.5 A <sup>2</sup> s
166.7000.510_	10 A		110 mV	7.90 mΩ	86.4 A <sup>2</sup> s
166.7000.515_	15 A		110 mV	4.60 mΩ	162 A <sup>2</sup> s
166.7000.520_	20 A		110 mV	3.30 mΩ	475 A <sup>2</sup> s
166.7000.525_	25 A		105 mV	2.27 mΩ	950 A <sup>2</sup> s
166.7000.530_	30 A		100 mV	1.79 mΩ	1,500 A <sup>2</sup> s

Corresponding holder see Section "Fuse Holders."

**FKS ATO® STYLE BLADE FUSE RATED 80V**



**Dimensions**

Dimensions in mm

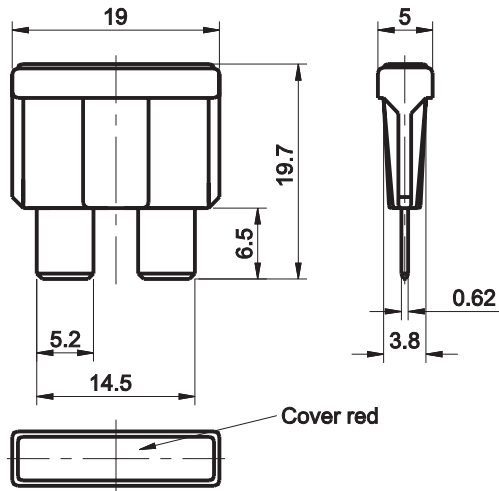

**Pre-Arcing Time-Limits**

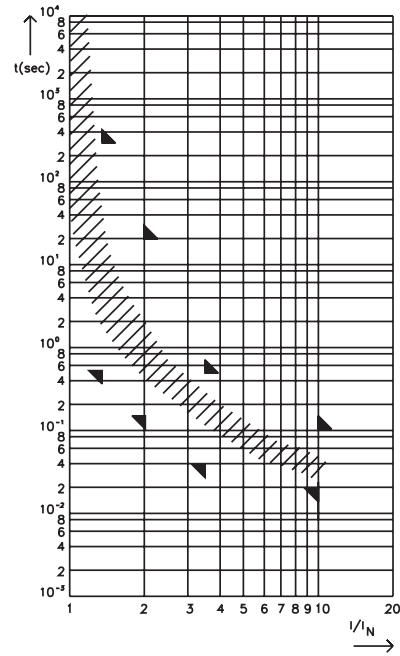

FI = 1.43 (max. operating current: 0.7 × I<sub>rat</sub> at 23°C)



Компания «ЭлектроПласт» предлагает заключение долгосрочных отношений при поставках импортных электронных компонентов на взаимовыгодных условиях!

Наши преимущества:

- Оперативные поставки широкого спектра электронных компонентов отечественного и импортного производства напрямую от производителей и с крупнейших мировых складов;
- Поставка более 17-ти миллионов наименований электронных компонентов;
- Поставка сложных, дефицитных, либо снятых с производства позиций;
- Оперативные сроки поставки под заказ (от 5 рабочих дней);
- Экспресс доставка в любую точку России;
- Техническая поддержка проекта, помощь в подборе аналогов, поставка прототипов;
- Система менеджмента качества сертифицирована по Международному стандарту ISO 9001;
- Лицензия ФСБ на осуществление работ с использованием сведений, составляющих государственную тайну;
- Поставка специализированных компонентов (Xilinx, Altera, Analog Devices, Intersil, Interpoint, Microsemi, Aeroflex, Peregrine, Syfer, Eurofarad, Texas Instrument, Miteq, Cobham, E2V, MA-COM, Hittite, Mini-Circuits, General Dynamics и др.);

Помимо этого, одним из направлений компании «ЭлектроПласт» является направление «Источники питания». Мы предлагаем Вам помощь Конструкторского отдела:

- Подбор оптимального решения, техническое обоснование при выборе компонента;
- Подбор аналогов;
- Консультации по применению компонента;
- Поставка образцов и прототипов;
- Техническая поддержка проекта;
- Защита от снятия компонента с производства.



#### Как с нами связаться

**Телефон:** 8 (812) 309 58 32 (многоканальный)

**Факс:** 8 (812) 320-02-42

**Электронная почта:** [org@eplast1.ru](mailto:org@eplast1.ru)

**Адрес:** 198099, г. Санкт-Петербург, ул. Калинина, дом 2, корпус 4, литера А.