

# Din rail Attachment Plate

## APPLICABLE TO MODEL

Din rail width : 35mm

Plate model	FD-A	FD-B
Model	P30, P50 R50A, PAA50 RMB30A, RMC30A	P15, MMC8A R10A, R15A, R25A RMB15A, RMC15A

## EXTERNAL VIEW

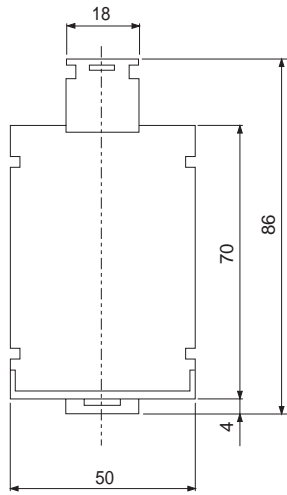
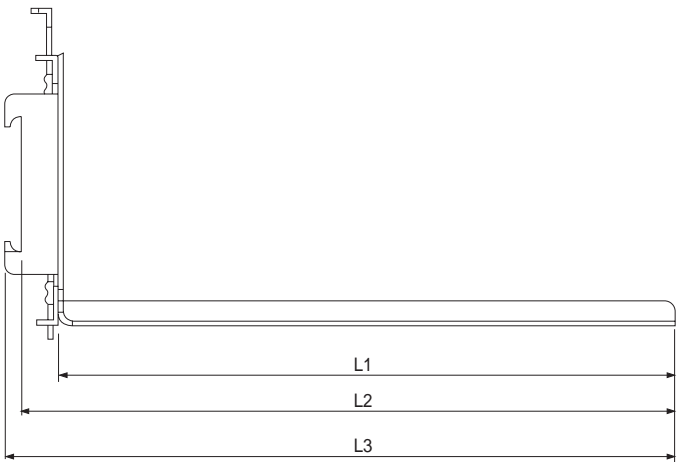

(Unit : mm)

Model	L1	L2	L3
FD-A	165	174.5	178.6
FD-B	115	124.5	128.6

★ Material : SPCC  
★ Thickness : 1.6  
★ Tolerance : ±1

## DIN RAIL ATTACHMENT MODEL : FD-SP

## MOUNTING EXAMPLE

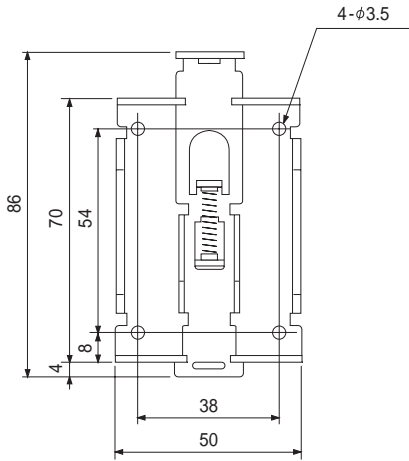
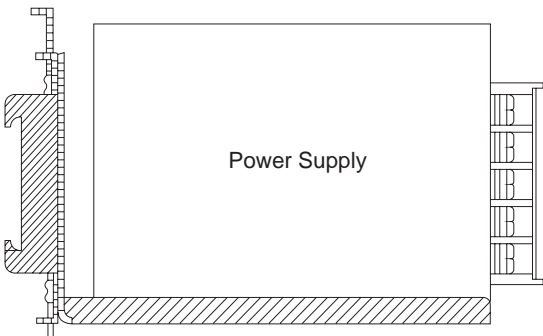

★ Material : SPCC  
★ Thickness : 1.6  
★ Tolerance : ±1

## ■ Din rail Attachment Plate(PB Series)

### APPLICABLE TO MODEL

Din rail width : 35mm

Plate model	Model
FD-PBA10	PBA10F
FD-PBA15	PBA15F, PBW15F
FD-PBA30	PBA30F, PBW30F
FD-PBA50	PBA50F, PBW50F, PBA75F
FD-PBA100	PBA100F, PBA150F
FD-PBA300	PBA300F

### FD-PBA10, FD-PBA15, FD-PBA30 EXTERNAL VIEW

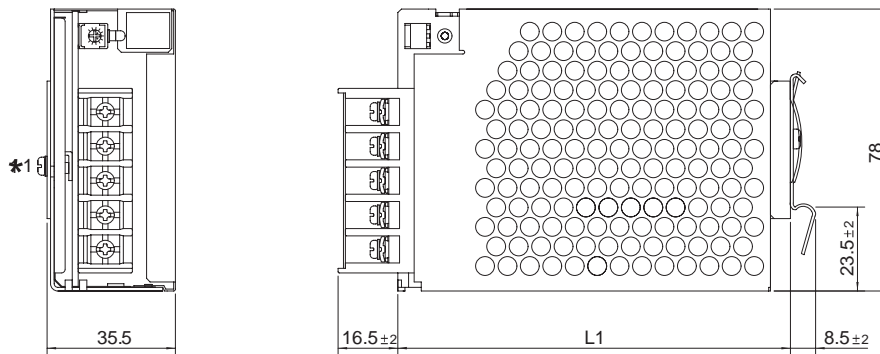

Plate model	Model	L1
FD-PBA10	PBA10F	73.5±2
FD-PBA15	PBA15F, PBW15F	90.5±2
FD-PBA30	PBA30F, PBW30F	108.5±2

- \* Material : SECC
- \* Thickness : 1.0
- \* Tolerance : ±1
- \*1 Two screws of M3 are necessary for installation

FD-PBA50, FD-PBA100  
EXTERNAL VIEW

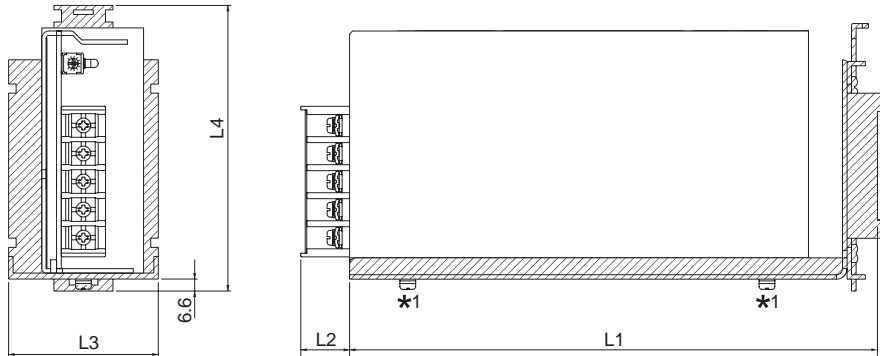

Plate model	Model	L1	L2	L3	L4
FD-PBA50	PBA50F	135	16.5±2	41	102.5
	PBA75F	150			
FD-PBA100	PBA100F	162	13.5±2	42.5	112
	PBA150F	183			

\* Material : SECC  
 \* Thickness : 1.6  
 \* Tolerance : ±1  
 \*1 Two screws of M3 are necessary for installation

FD-PBA300  
EXTERNAL VIEW

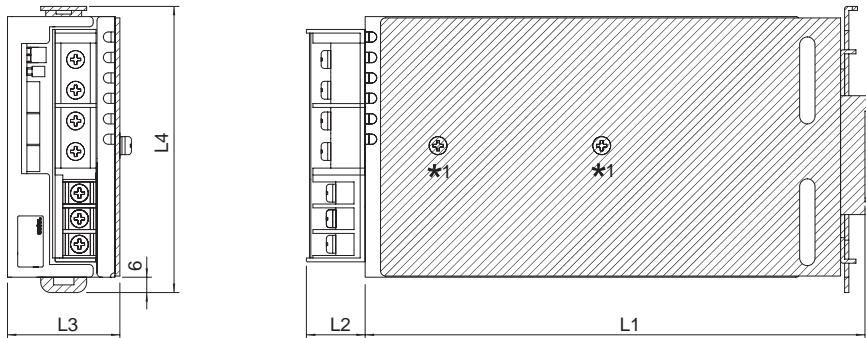

Plate model	Model	L1	L2	L3	L4
FD-PBA300	PBA300F	195.5	25max	44	112

\* Material : SPHC  
 \* Thickness : 2.0  
 \* Tolerance : ±1  
 \*1 Two screws of M4 are necessary for installation

# Mouser Electronics

Authorized Distributor

Click to View Pricing, Inventory, Delivery & Lifecycle Information:

Cosel:

[FD-PBA15](#) [FD-PBA30](#) [FD-PBA10](#) [FD-B](#) [FD-PBA50](#) [FD-A](#) [FD-PBA100](#) [FD-SP](#)



Компания «ЭлектроПласт» предлагает заключение долгосрочных отношений при поставках импортных электронных компонентов на взаимовыгодных условиях!

Наши преимущества:

- Оперативные поставки широкого спектра электронных компонентов отечественного и импортного производства напрямую от производителей и с крупнейших мировых складов;
- Поставка более 17-ти миллионов наименований электронных компонентов;
- Поставка сложных, дефицитных, либо снятых с производства позиций;
- Оперативные сроки поставки под заказ (от 5 рабочих дней);
- Экспресс доставка в любую точку России;
- Техническая поддержка проекта, помощь в подборе аналогов, поставка прототипов;
- Система менеджмента качества сертифицирована по Международному стандарту ISO 9001;
- Лицензия ФСБ на осуществление работ с использованием сведений, составляющих государственную тайну;
- Поставка специализированных компонентов (Xilinx, Altera, Analog Devices, Intersil, Interpoint, Microsemi, Aeroflex, Peregrine, Syfer, Eurofarad, Texas Instrument, Miteq, Cobham, E2V, MA-COM, Hittite, Mini-Circuits, General Dynamics и др.);

Помимо этого, одним из направлений компании «ЭлектроПласт» является направление «Источники питания». Мы предлагаем Вам помощь Конструкторского отдела:

- Подбор оптимального решения, техническое обоснование при выборе компонента;
- Подбор аналогов;
- Консультации по применению компонента;
- Поставка образцов и прототипов;
- Техническая поддержка проекта;
- Защита от снятия компонента с производства.



#### Как с нами связаться

**Телефон:** 8 (812) 309 58 32 (многоканальный)

**Факс:** 8 (812) 320-02-42

**Электронная почта:** [org@eplast1.ru](mailto:org@eplast1.ru)

**Адрес:** 198099, г. Санкт-Петербург, ул. Калинина, дом 2, корпус 4, литера А.