

記号x数	変更内容	REVISION DESCRIPTION	承認	検図	担当	年月日	変更通知書No.
△ x 2	寸法変更		大家	五十嵐	野口	11/05/24	M122814
△ x							
△ x							
△ x							
△ x							

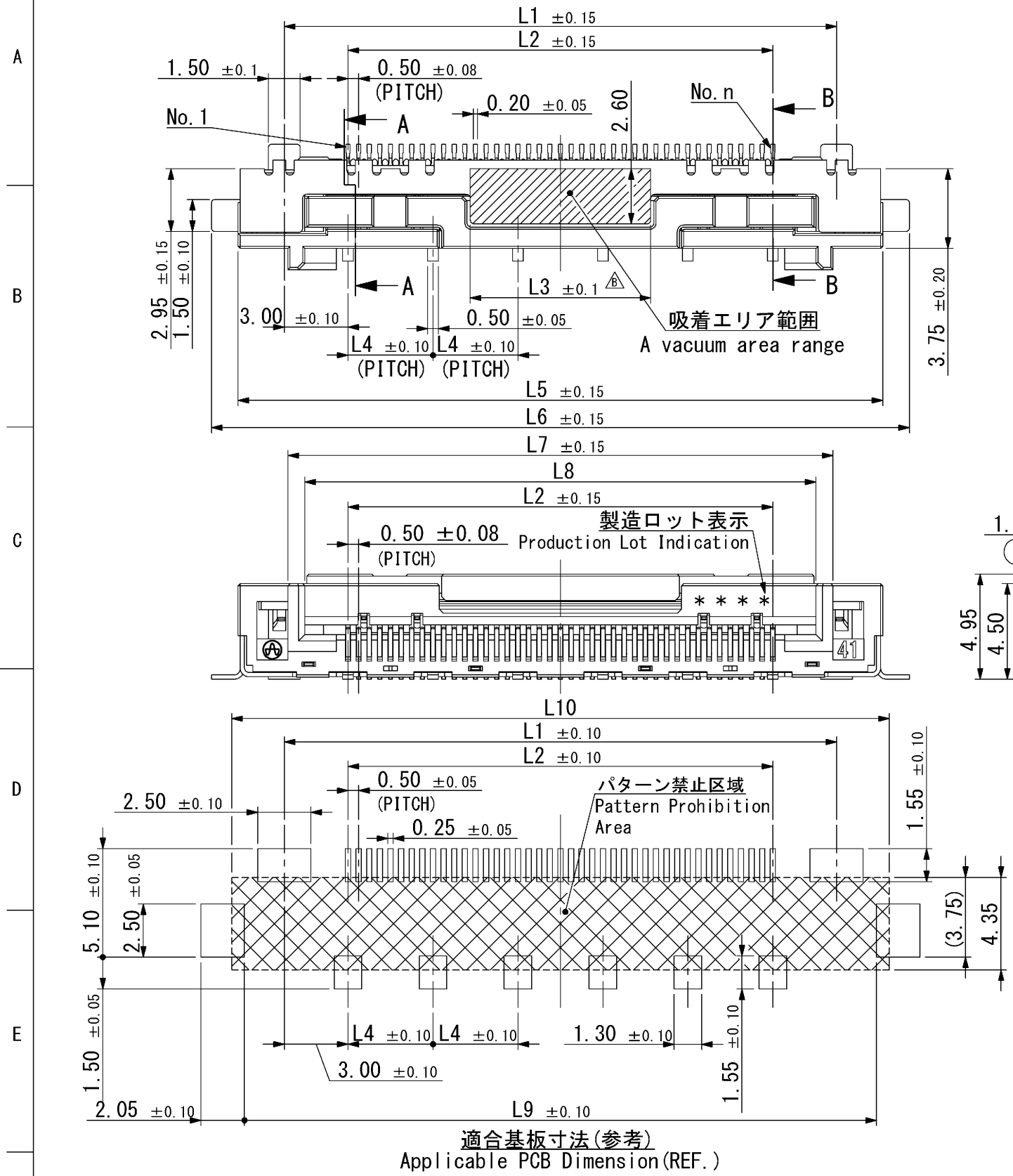

**：芯数 (n)	L1	L2	L3	L4	L5	L6	L7	L8	L9	L10	図番
51	31.00	25.00	11.70	5.00	35.35	37.85	30.67	29.06	34.75	35.95	A112418-002
41	26.00	20.00	△8.50	4.00	30.35	32.85	25.67	24.06	29.75	30.95	A112418-001

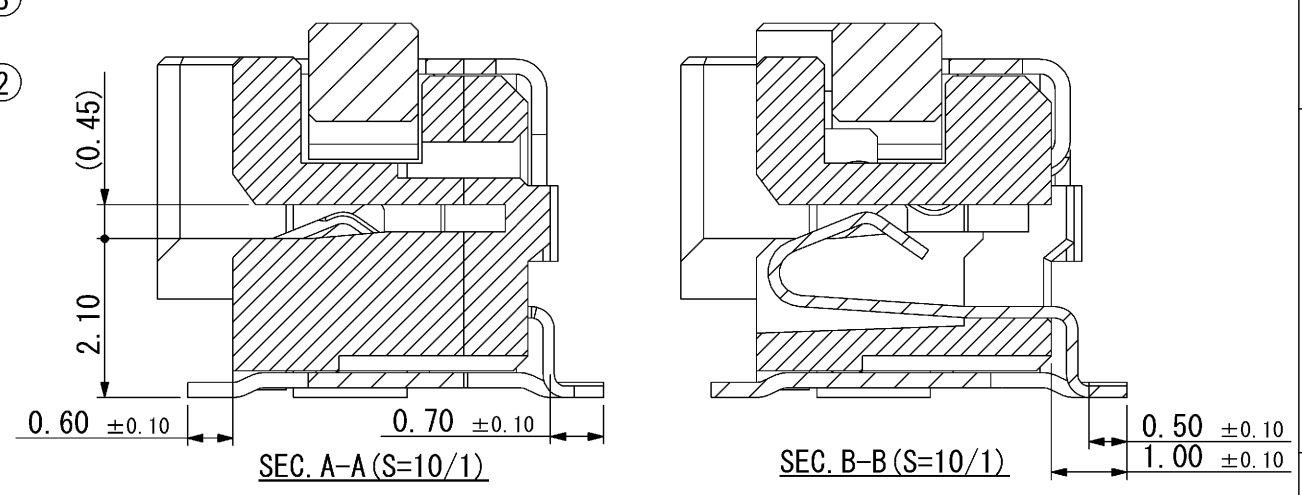
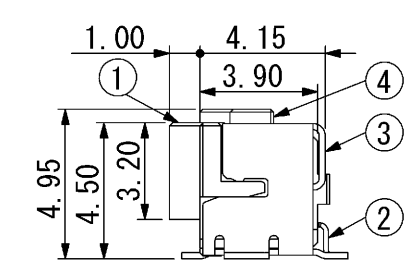
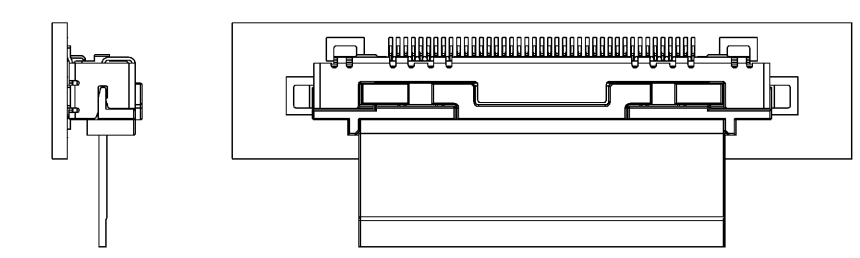

部品番号 ITEM	部品名 DESCRIPTION	個数 QNT.	材質・寸度 MATERIAL	記事 CONTENT
4	ロックモールド Lock Mold	1	PA	白 Natural
3	シェル Shell	1	銅合金 Copper Alloy	Ni-Sn Plating
2	コンタクト Contact	n	銅合金 Copper Alloy	Ni-Au Plating
1	インシュレータ Insulator	1	LCP(GF) 参考図	黒 Black

適合基板寸法(参考)  
Applicable PCB Dimension (REF.)

記事 Note  
1. 信号端子及びシェルの補強端子の相互のばらつきは0.10mm以内とする。  
Coplanarity between terminal and Reinforcement terminal of shell should be 0.10mm max.  
2. 性能仕様書は、F112418-001による。  
また梱包仕様書は、R112418-001による。  
Performance shall conform to F112418-001.  
Standard packaging method R112418-001.

3. 製造ロット表示内容  
(Production Lot Indication Content)  
1 2 0 9  
製造日 (Day of Manufacture) 01~31 : 1~31日 (1~31)  
製造月 (Manufacturing Month) 1~9 : 1~9月 (Jan~Sep)  
X, Y, Z : 10~12月 (Nov~Dec)  
製造年 (Year of Manufacture) 0 : 2010年

2011/05/23 電機株式会社  
YAMAICHI ELECTRONICS Co.,Ltd.  
山一電機(株)  
指定公差 ±0.3  
Tolerances ±0.3 unless otherwise specified.  
( )寸法は参考値 ( )Reference value.  
名称 (TITLE) HF507S-\*\*-72  
図番 (DRW. No.) A112418-001  
Sheet No. 1/2 REV. B  
尺 寸 4 / 1  
単 位 mm  
三 角 図 法 3RD. ANGLE PROJECTION  
承認 11/02/10  
承認 11/02/09  
検 図 11/02/08  
製 図 11/02/08  
設 計 10/12/15  
大 家 金 子 田 口 野 口

DRW. NO. A112418-001 Sheet. No. 2/

**：芯数 (n)	A	B	C
51	29.00	27.00	25.00
41	24.00	22.00	20.00

適合FFC寸法  
RECOMMENDED FFC DIMENSION

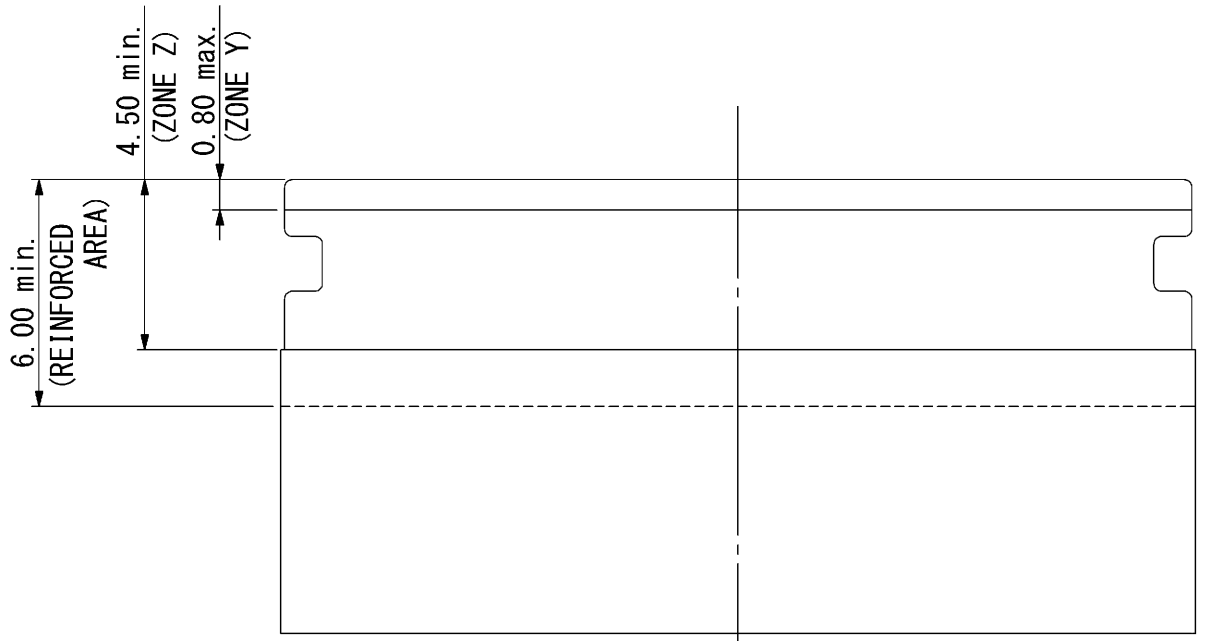
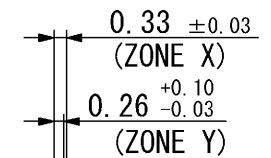
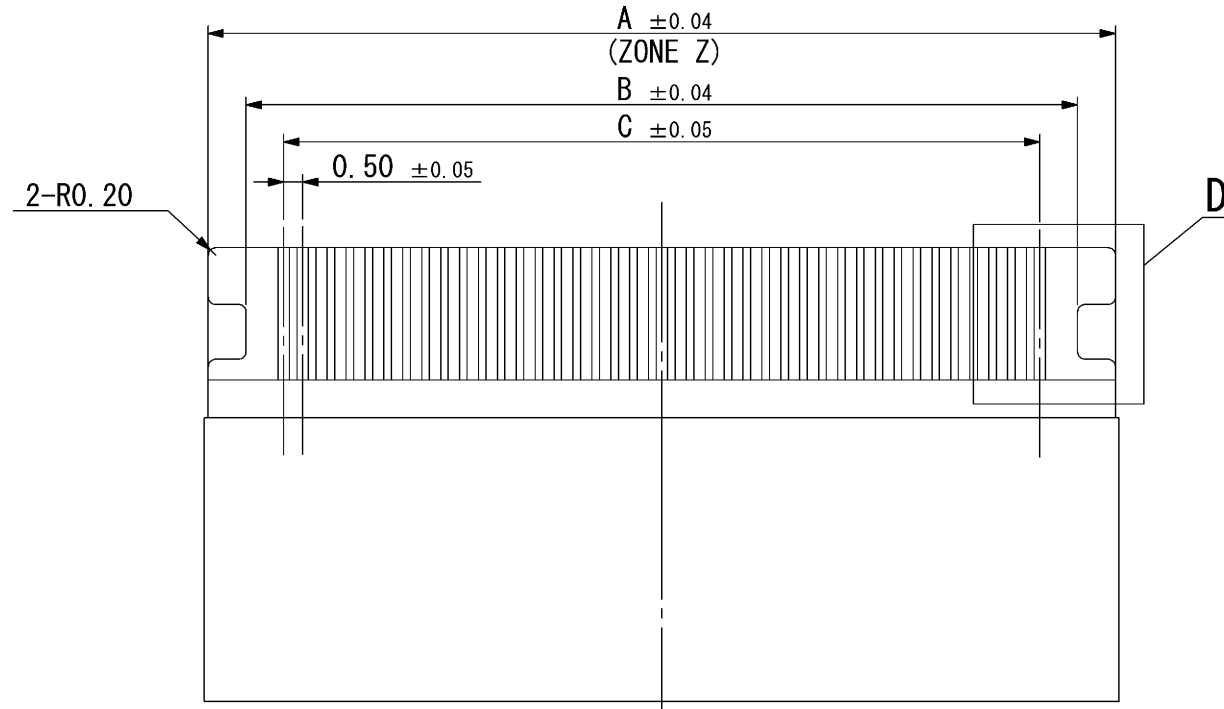

適合FFC仕様 Applicable FFC spec

- ・差動インピーダンス : 100Ω  
Differential impedance
- ・めっき仕様 Plating spec
- 接触部めっき 下地 : Ni 0.05μm 以上  
Contact area plating Under plating : Ni 0.05μm or more  
仕上げ : Au 0.05μm 以上  
Finish : Au 0.05μm or more
- GND部めっき 仕上げ : Sn  
GND area plating Finish : Sn

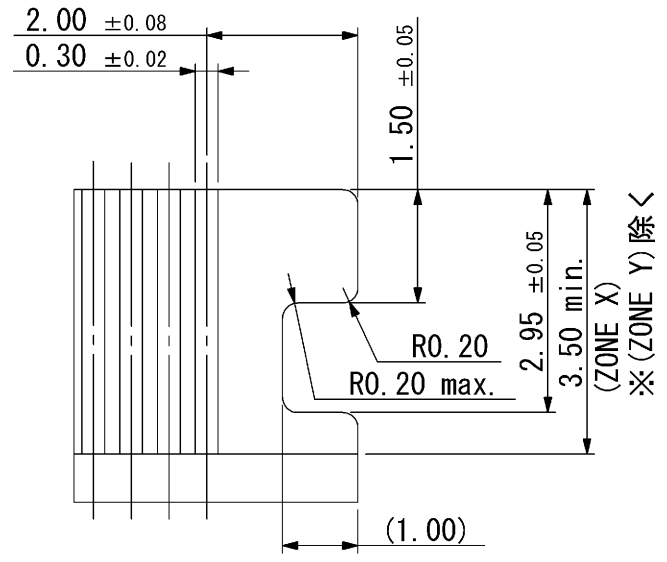

DETAIL D(S=10/1)

参考図

指定公差 ±0.3 Tolerances ±0.3 unless otherwise specified. ( )寸法は参考値 ( )Reference value.						2011/05/31 9:17:04 山一電機株式会社 YAMAICHI ELECTRONICS Co.,Ltd.	
尺度 SCALE	2/1	承認 APP.	承認 APP.	検図 CHK.	製図 DRW.	設計 DSGN.	名称 (TITLE) HF507S-**-72
単位 DIMENSION	mm	11/02/10	11/02/09	11/02/08	11/02/08	10/12/15	図番 (DRW. NO.) A112418-001
三角図法 3RD. ANGLE PROJECTION		大家	金子	田口	野口	野口	Sheet No. 2/ REV. B



Компания «ЭлектроПласт» предлагает заключение долгосрочных отношений при поставках импортных электронных компонентов на взаимовыгодных условиях!

Наши преимущества:

- Оперативные поставки широкого спектра электронных компонентов отечественного и импортного производства напрямую от производителей и с крупнейших мировых складов;
- Поставка более 17-ти миллионов наименований электронных компонентов;
- Поставка сложных, дефицитных, либо снятых с производства позиций;
- Оперативные сроки поставки под заказ (от 5 рабочих дней);
- Экспресс доставка в любую точку России;
- Техническая поддержка проекта, помощь в подборе аналогов, поставка прототипов;
- Система менеджмента качества сертифицирована по Международному стандарту ISO 9001;
- Лицензия ФСБ на осуществление работ с использованием сведений, составляющих государственную тайну;
- Поставка специализированных компонентов (Xilinx, Altera, Analog Devices, Intersil, Interpoint, Microsemi, Aeroflex, Peregrine, Syfer, Eurofarad, Texas Instrument, Miteq, Cobham, E2V, MA-COM, Hittite, Mini-Circuits, General Dynamics и др.);

Помимо этого, одним из направлений компании «ЭлектроПласт» является направление «Источники питания». Мы предлагаем Вам помощь Конструкторского отдела:

- Подбор оптимального решения, техническое обоснование при выборе компонента;
- Подбор аналогов;
- Консультации по применению компонента;
- Поставка образцов и прототипов;
- Техническая поддержка проекта;
- Защита от снятия компонента с производства.



#### Как с нами связаться

**Телефон:** 8 (812) 309 58 32 (многоканальный)

**Факс:** 8 (812) 320-02-42

**Электронная почта:** [org@eplast1.ru](mailto:org@eplast1.ru)

**Адрес:** 198099, г. Санкт-Петербург, ул. Калинина, дом 2, корпус 4, литера А.