

### Features

- ◇ UL Recognized File # E-326243
- ◇ Dual rectifier construction, positive center-tap
- ◇ Plastic package has Underwriters Laborator Flammability Classification 94V-0
- ◇ Glass passivated chip junction
- ◇ Superfast recovery time, high voltage
- ◇ Low forward voltage, high current capability
- ◇ Low thermal resistance
- ◇ Low power loss, high efficiency
- ◇ High temperature soldering guaranteed:  
260°C, 0.16"(4.06mm) from case for 10 seconds
- ◇ Green compound with suffix "G" on packing code & prefix "G" on datecode

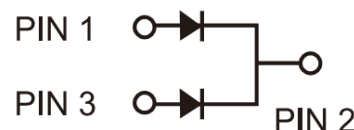
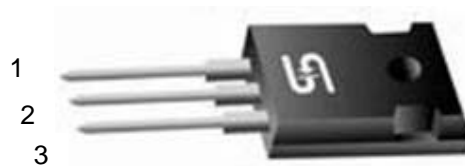

### Mechanical Data

- ◇ Cases: TO-3P/TO-247AD Molded plastic
- ◇ Terminals: Pure tin plated, lead free, solderable per MIL-STD-750, Method 2026
- ◇ Polarity: As marked
- ◇ Mounting position: Any
- ◇ Mounting torque: 10in-lbs Max
- ◇ Weight: 5.6 grams

### Ordering Information (example)

Part No.	Package	Packing	Packing code	Packing code (Green)
HER1601PT	TO-3P	30 / TUBE	C0	C0G

### Maximum Ratings and Electrical Characteristics

Rating at 25 °C ambient temperature unless otherwise specified.

Parameter	Symbol	HER 1601PT	HER 1602PT	HER 1603PT	HER 1604PT	HER 1605PT	HER 1606PT	HER 1607PT	HER 1608PT	Units	
Maximum Recurrent Peak Reverse Voltage	$V_{RRM}$	50	100	200	300	400	600	800	1000	V	
Maximum RMS Voltage	$V_{RMS}$	35	70	140	210	280	420	560	700	V	
Maximum DC Blocking Voltage	$V_{DC}$	50	100	200	300	400	600	800	1000	V	
Maximum Average Forward Rectified Current	$I_{F(AV)}$	16								A	
Peak Forward Surge Current, 8.3 ms Single Half Sine-wave Superimposed on Rated Load (JEDEC method)	$I_{FSM}$	200								A	
Maximum Instantaneous Forward Voltage (Note 1) @ 8 A	$V_F$	1.0			1.3		1.7			V	
Maximum DC Reverse Current @ $T_A=25\text{ }^\circ\text{C}$ at Rated DC Blocking Voltage @ $T_A=125\text{ }^\circ\text{C}$	$I_R$	10 500								uA uA	
Maximum Reverse Recovery Time (Note 2)	$T_{rr}$	50					80				nS
Typical Junction Capacitance (Note 3)	$C_j$	85					60				pF
Operating Temperature Range	$T_J$	- 55 to + 150								°C	
Storage Temperature Range	$T_{STG}$	- 55 to + 150								°C	

Note 1: Pulse Test with PW=300 usec, 1% Duty Cycle

Note 2: Reverse Recovery Test Conditions:  $I_F=0.5A$ ,  $I_R=1.0A$ ,  $IRR=0.25A$

Note 3: Measured at 1 MHz and Applied Reverse Voltage of 4.0 Volts

RATINGS AND CHARACTERISTIC CURVES (HER1601PT THRU HER1608PT)

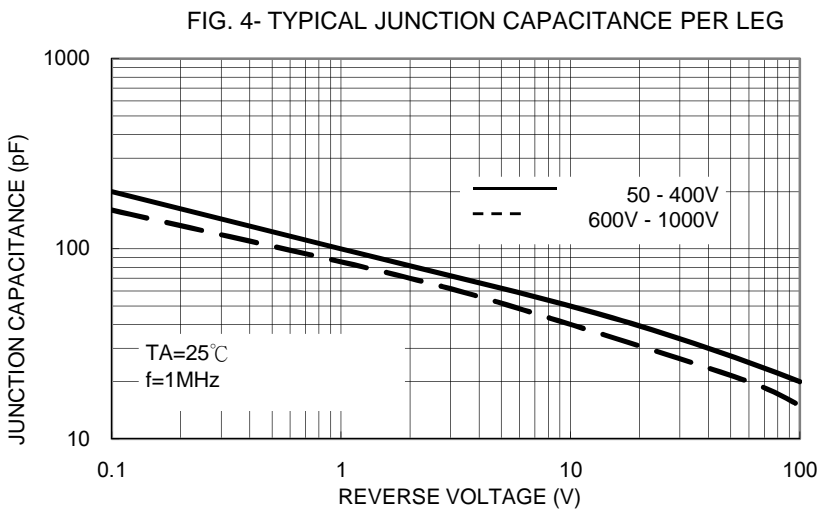
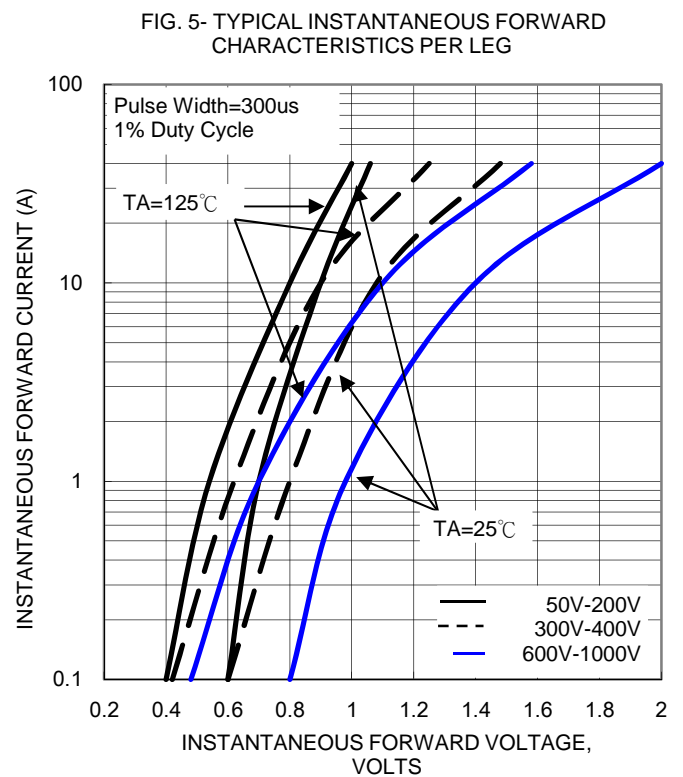
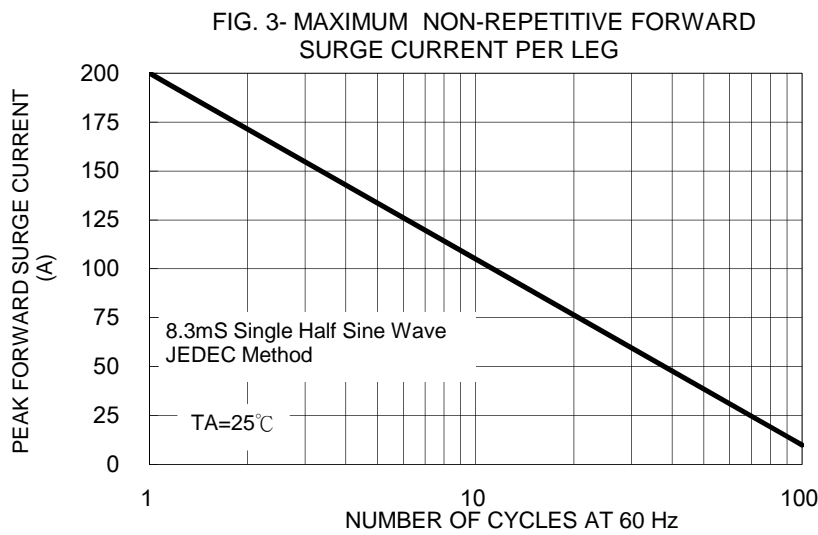
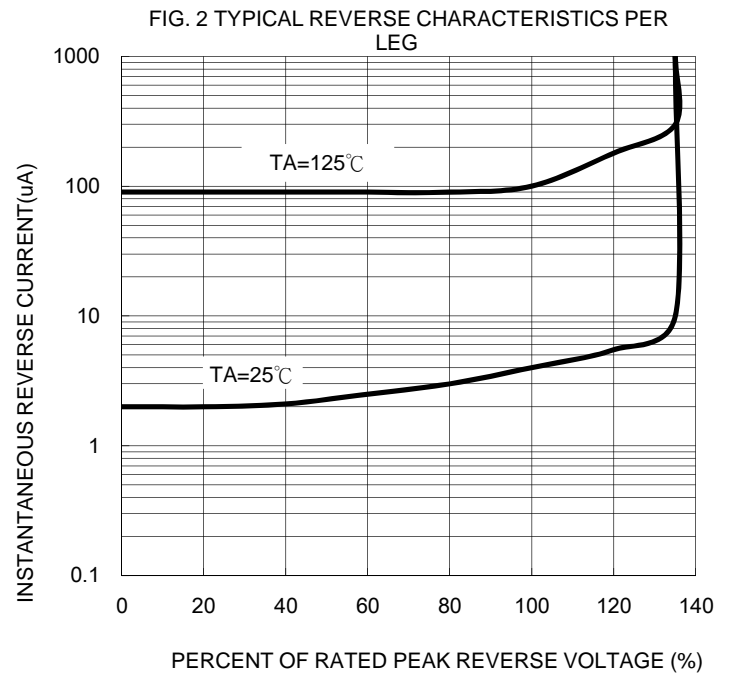
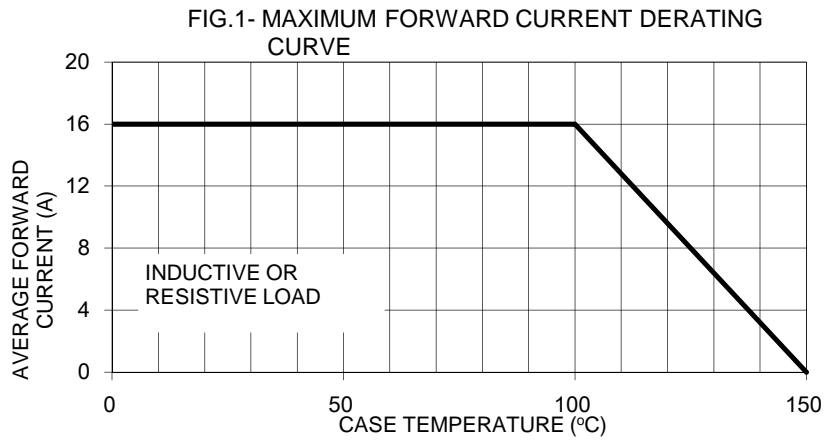

**FIG.6- REVERSE RECOVERY TIME CHARACTERISTIC AND TEST CIRCUIT DIAGRAM**

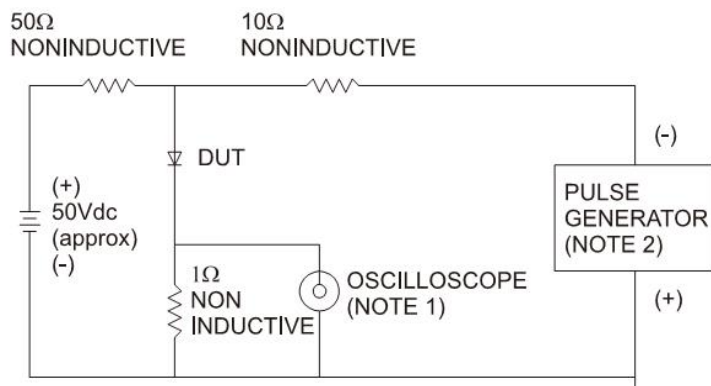

NOTES: 1. Rise Time=7ns max. Input Impedance=1 megohm 22pf  
2. Rise Time=10ns max. Source Impedance=50 ohms

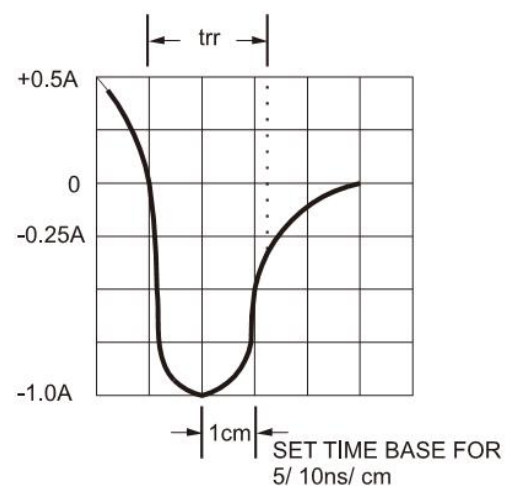

### Ordering information

Part No.	Package	BULK Packing	Packing code	Packing code (Green)
HER160xPT	TO-3P	30 / TUBE	C0	C0G

Note: "xx" is Device Code from "1" thru "8".

### Dimensions

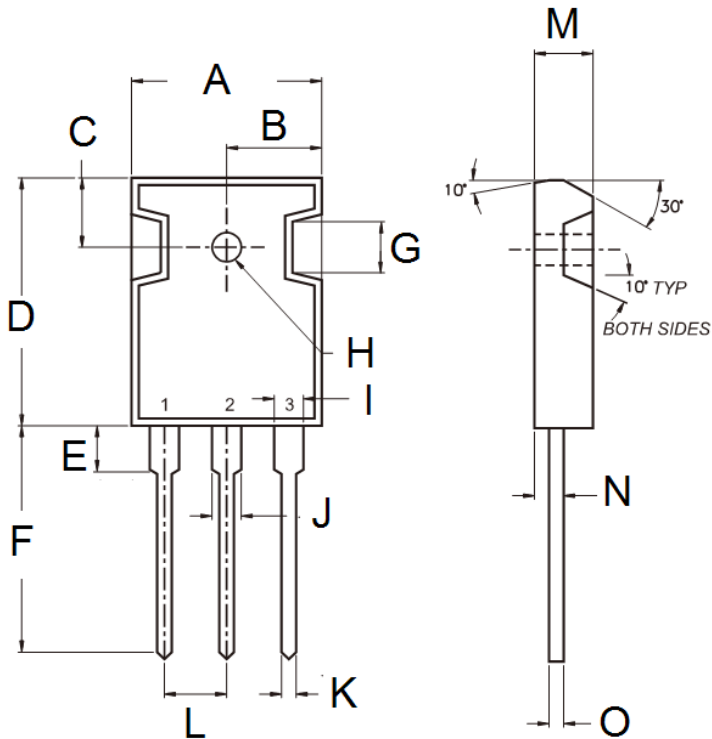

DIM.	Unit(mm)		Unit(inch)	
	Min	Max	Min	Max
A	15.90	16.40	0.626	0.646
B	7.90	8.20	0.311	0.323
C	5.70	6.20	0.224	0.244
D	20.80	21.30	0.819	0.839
E	3.50	4.10	0.138	0.161
F	19.70	20.20	0.776	0.795
G	-	4.30	-	0.169
H	2.90	3.40	0.114	0.134
I	1.93	2.18	0.076	0.086
J	2.97	3.22	0.117	0.127
K	1.12	1.22	0.044	0.048
L	5.20	5.70	0.205	0.224
M	4.90	5.16	0.193	0.203
N	2.70	3.00	0.106	0.118
O	0.51	0.76	0.020	0.030

### Marking Diagram



- P/N = Specific Device Code
- G = Green Compound
- YWW = Date Code
- F = Factory Code



Компания «ЭлектроПласт» предлагает заключение долгосрочных отношений при поставках импортных электронных компонентов на взаимовыгодных условиях!

Наши преимущества:

- Оперативные поставки широкого спектра электронных компонентов отечественного и импортного производства напрямую от производителей и с крупнейших мировых складов;
- Поставка более 17-ти миллионов наименований электронных компонентов;
- Поставка сложных, дефицитных, либо снятых с производства позиций;
- Оперативные сроки поставки под заказ (от 5 рабочих дней);
- Экспресс доставка в любую точку России;
- Техническая поддержка проекта, помощь в подборе аналогов, поставка прототипов;
- Система менеджмента качества сертифицирована по Международному стандарту ISO 9001;
- Лицензия ФСБ на осуществление работ с использованием сведений, составляющих государственную тайну;
- Поставка специализированных компонентов (Xilinx, Altera, Analog Devices, Intersil, Interpoint, Microsemi, Aeroflex, Peregrine, Syfer, Eurofarad, Texas Instrument, Miteq, Cobham, E2V, MA-COM, Hittite, Mini-Circuits, General Dynamics и др.);

Помимо этого, одним из направлений компании «ЭлектроПласт» является направление «Источники питания». Мы предлагаем Вам помощь Конструкторского отдела:

- Подбор оптимального решения, техническое обоснование при выборе компонента;
- Подбор аналогов;
- Консультации по применению компонента;
- Поставка образцов и прототипов;
- Техническая поддержка проекта;
- Защита от снятия компонента с производства.



#### Как с нами связаться

**Телефон:** 8 (812) 309 58 32 (многоканальный)

**Факс:** 8 (812) 320-02-42

**Электронная почта:** [org@eplast1.ru](mailto:org@eplast1.ru)

**Адрес:** 198099, г. Санкт-Петербург, ул. Калинина, дом 2, корпус 4, литера А.