

Empfohlenes Lochbild  
recommended hole pattern

fuer LPL- Anschlusse  
for PCB terminals

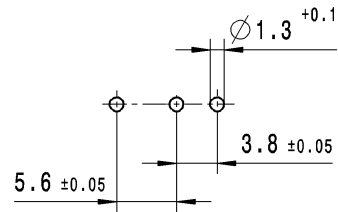

Schaltbild / circuit diagram

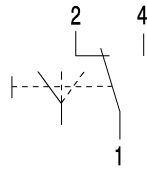

Wechsler 1-polig mit Schleifkontakten und Nullstellung  
single pole change-over with sliding contacts and off position

Schaltbetaetigungskraft Schliesser 1 ± 0.4 N  
actuating force NO

Rueckstellkraft Schliesser ≥ 0.5 N  
release force NO

Durchgangswiderstand ≤ 500 mOhm  
contact resistance

Kontakte vergoldet  
contacts gold plated

Schutzart nach EN 60529 IP 67  
protection according to EN 60529 IP 67  
Schutzart Anschlusse nach EN 60529 IP 00  
protection terminals according to EN 60529 IP00

Weitere Angaben siehe Spezifikation 10650000  
further details see specification 10650000

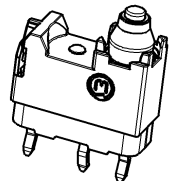
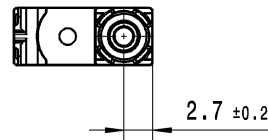
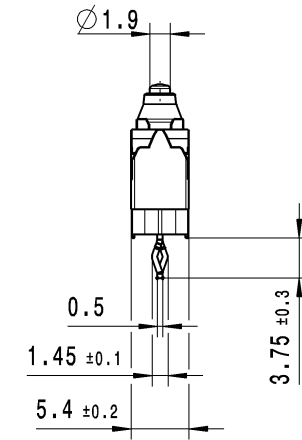
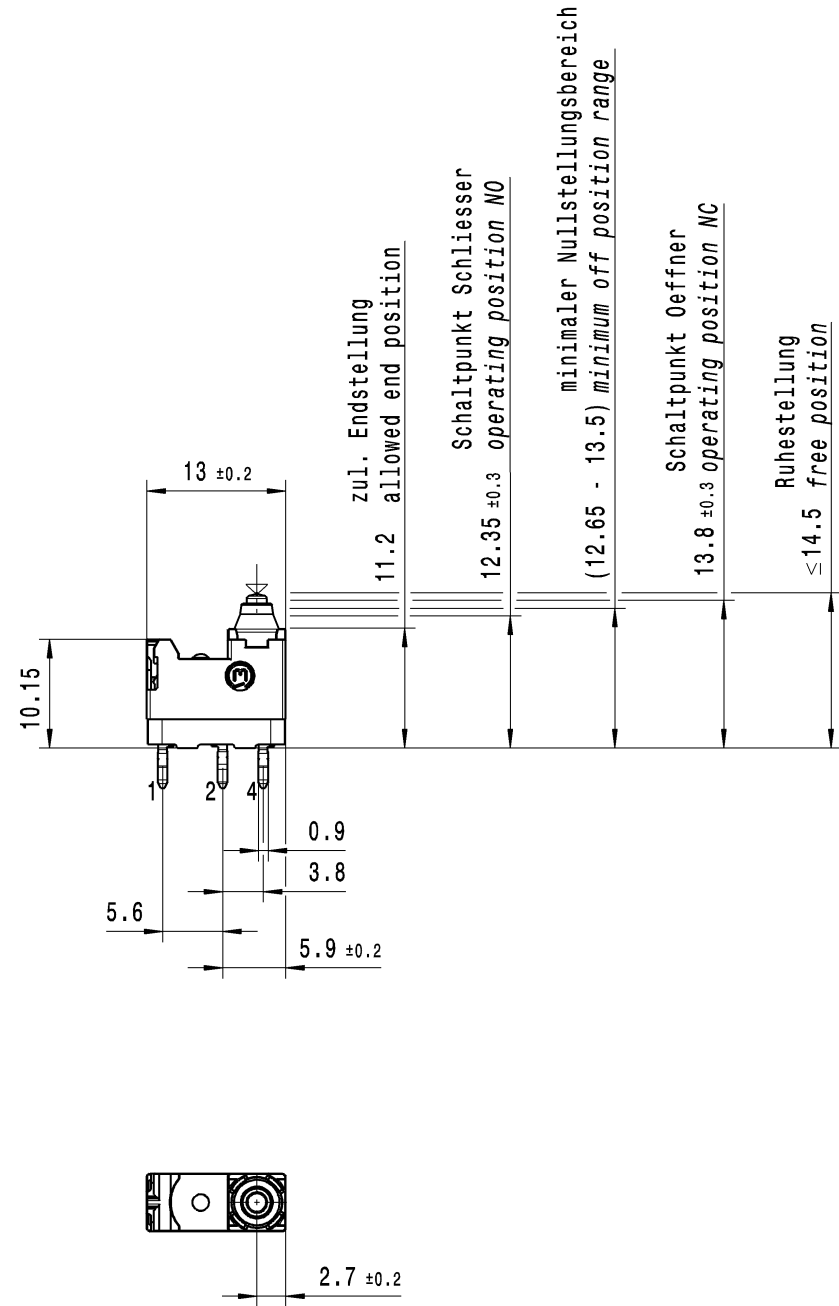

Aufschrift  
marking

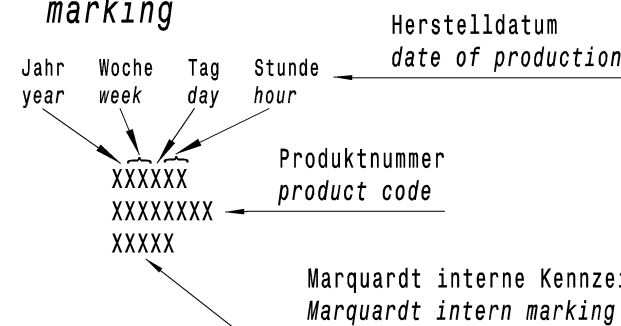

										1075.2000-01	
										Art.-PI ITEM-PI	
fuer Form und Lage FOR SHAPE AND LOC.	PROJEKTION	Allgemeintoleranzen UNTOLERANCED DIMENSIONS				Pause COPY	Blatt SHEET	01	Typ	Zeichn./DRAWING NO.	Index
fuer Winkel FOR ANGLE	☉	Abmasse und Nennmassbereiche Angaben in mm	Laengen LENGTH	Radien RADI	Original DIN	Masstab SCALE	K	10752000	g		
± 2°	↙ ↘	0-6 ± 0.1 ± 0.2	>6-15 ± 0.15 ± 0.3	>15-30 ± 0.2 ± 0.5	A2	2:1	MIKRO-SIGNALSCHALTER		micro signal switch		
		ALL DIMENSIONS ARE IN MILLIMETRES	>30-70 ± 0.3	>70-120 ± 0.4 ± 10%	0 10 20 30mm		CAD: CATIA_V5				
c	61580	04.12.08	SB	g	76130	09.11.11	SB	CAD: CATIA_V5			
b	59463	23.07.08	SB	f	66337	20.04.10	GR	gez./DRAWN BY 07.12.07 GR			
a	57523	21.04.08	SB	e	64814	12.10.09	GR	gepr./CHECKED BY			
	53980	23.01.08	GR	d	64690	27.08.09	GR	Ersatz fuer/REPLACEMENT OF			
Ausg. ISSUE	Aenderung REVISION	gez. DRAWN BY	Ausg. ISSUE	Aenderung REVISION	gez. DRAWN BY					MARQUARDT	



Компания «ЭлектроПласт» предлагает заключение долгосрочных отношений при поставках импортных электронных компонентов на взаимовыгодных условиях!

Наши преимущества:

- Оперативные поставки широкого спектра электронных компонентов отечественного и импортного производства напрямую от производителей и с крупнейших мировых складов;
- Поставка более 17-ти миллионов наименований электронных компонентов;
- Поставка сложных, дефицитных, либо снятых с производства позиций;
- Оперативные сроки поставки под заказ (от 5 рабочих дней);
- Экспресс доставка в любую точку России;
- Техническая поддержка проекта, помощь в подборе аналогов, поставка прототипов;
- Система менеджмента качества сертифицирована по Международному стандарту ISO 9001;
- Лицензия ФСБ на осуществление работ с использованием сведений, составляющих государственную тайну;
- Поставка специализированных компонентов (Xilinx, Altera, Analog Devices, Intersil, Interpoint, Microsemi, Aeroflex, Peregrine, Syfer, Eurofarad, Texas Instrument, Miteq, Cobham, E2V, MA-COM, Hittite, Mini-Circuits, General Dynamics и др.);

Помимо этого, одним из направлений компании «ЭлектроПласт» является направление «Источники питания». Мы предлагаем Вам помощь Конструкторского отдела:

- Подбор оптимального решения, техническое обоснование при выборе компонента;
- Подбор аналогов;
- Консультации по применению компонента;
- Поставка образцов и прототипов;
- Техническая поддержка проекта;
- Защита от снятия компонента с производства.



#### Как с нами связаться

**Телефон:** 8 (812) 309 58 32 (многоканальный)

**Факс:** 8 (812) 320-02-42

**Электронная почта:** [org@eplast1.ru](mailto:org@eplast1.ru)

**Адрес:** 198099, г. Санкт-Петербург, ул. Калинина, дом 2, корпус 4, литера А.