

NUMBER C-175151

三 角 錐 (3rd ANGLE PROJECTION)

METRIC

単 位 : mm DIMENSIONS IN MM. DO NOT SCALE PRINT

PRINT DIST

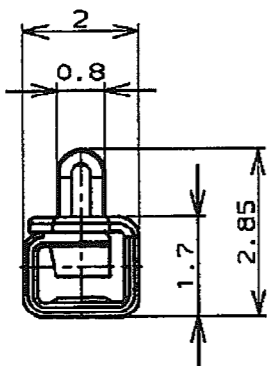

断面 "B" - "B"
(SECT)

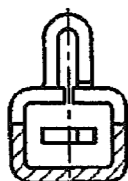

断面 "C" - "C"
(SECT)

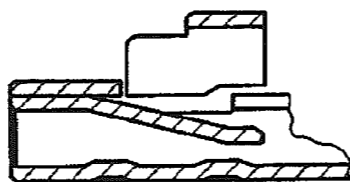
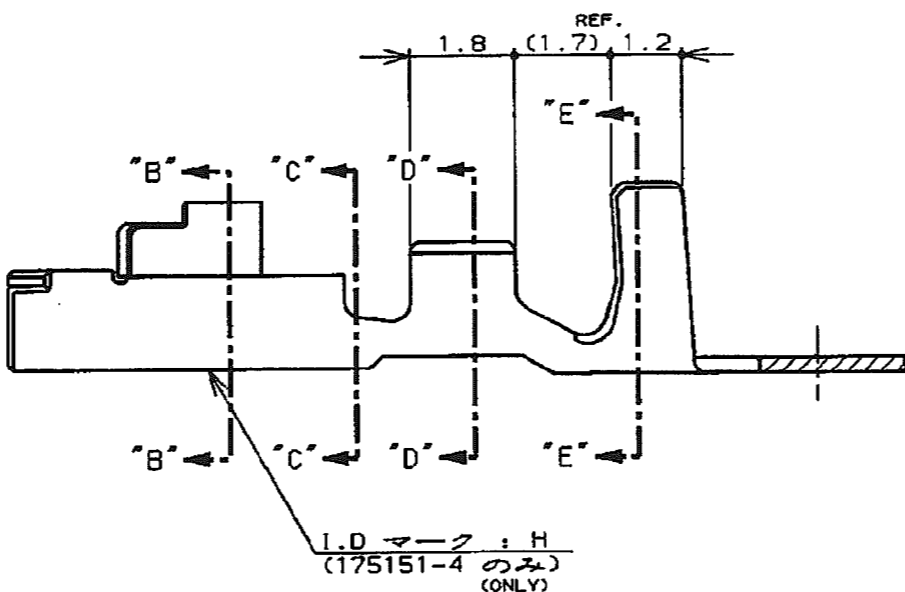
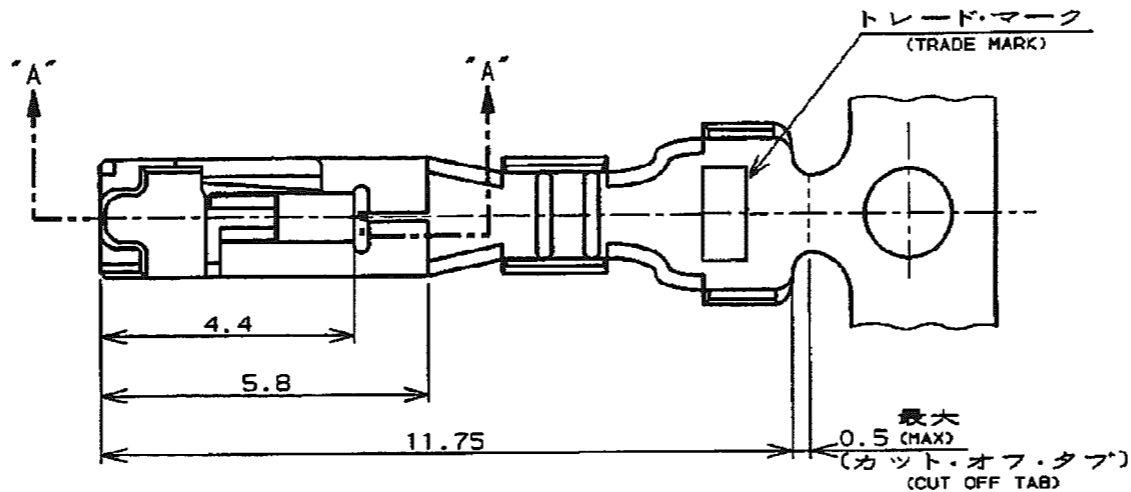

断面 "A" - "A"
(SECT) (175151-1, -2)

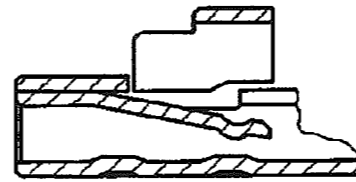

断面 "A" - "A"
(SECT) (175151-4)

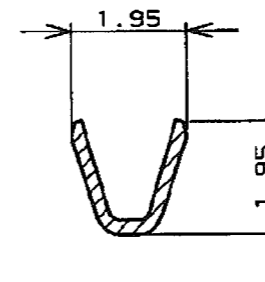

断面 "D" - "D"
(SECT)

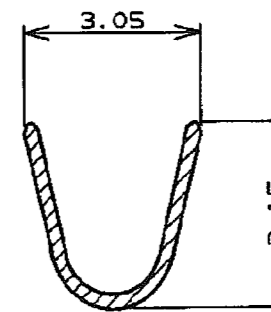

断面 "E" - "E"
(SECT)

注記 :

- 適用規格
製品規格 : 108-5302
取付適用規格 : 114-5142
- 取扱説明書 : IS-503J

NOTES:

- APPLICABLE SPEC
PRODUCT SPEC : 108-5302
APPLICATION SPEC : 114-5142
- INSTRUTION SHEET : IS-503J

	NYE: 502H-20-UV 1L7"リカットオイル処理 (APPLIED LUBRICANT OIL)	錫めっき黄銅 (PRE TINNED BRASS)	175151-5
175155-4	---	錫めっき黄銅合金 (PRE TINNED COPPER ALLOY)	175151-4
175155-2	---	錫めっき黄銅 (PRE TINNED BRASS)	175151-2
175155-1	---	錫めっき黄銅合金 (PRE TINNED COPPER ALLOY)	175151-1
バラ状端子型番 (L.P P/N)	仕上 (FINISH)	材料 (MATERIAL)	型番 (P/N)

F1	REVISED PER ECO-11-005030	RK	HMR	01APR11
LTR	変更 (REVISION RECORD)	DR	CHK	DATE

DR.	8. JUN '95 N. NAGASHIMA	DE.	8. JUN '95 M. SHINDO
CHK.	8. JUN '95 M. SHINDO	APP.	8. JUN '95 Y. KASHIWA

適合電線断面積 (WIRE RANGE) 0.12~0.35mm ² (AWG#26~22)	被覆外径 (INSULATION DIA.) 1.2~2 mmφ	名称 (NAME) リセパクル・コンタクト、アンプ・ユニバーサル・パワー・コネクタ (REC CONTACT AMP UNIVERSAL POWER CONN.)
材料 (MATERIAL) 表参照 (SEE TABLE)	仕上 (FINISH) 表参照 (SEE TABLE)	一般公差 (GENERAL TOLERANCE) 10以下 : ±0.2 10を超え 30以下 : ±0.25 30を超え 100以下 : ±0.3 角 度 : ±3°
一 般 公 差 (GENERAL TOLERANCE)	尺 度 (SCALE)	LO C 番 号 (No.) B J C-175151
REV. F1	SHEET 1 OF 1	

(CUSTOMER DRAWING) 参 考 区 面



Компания «ЭлектроПласт» предлагает заключение долгосрочных отношений при поставках импортных электронных компонентов на взаимовыгодных условиях!

Наши преимущества:

- Оперативные поставки широкого спектра электронных компонентов отечественного и импортного производства напрямую от производителей и с крупнейших мировых складов;
- Поставка более 17-ти миллионов наименований электронных компонентов;
- Поставка сложных, дефицитных, либо снятых с производства позиций;
- Оперативные сроки поставки под заказ (от 5 рабочих дней);
- Экспресс доставка в любую точку России;
- Техническая поддержка проекта, помощь в подборе аналогов, поставка прототипов;
- Система менеджмента качества сертифицирована по Международному стандарту ISO 9001;
- Лицензия ФСБ на осуществление работ с использованием сведений, составляющих государственную тайну;
- Поставка специализированных компонентов (Xilinx, Altera, Analog Devices, Intersil, Interpoint, Microsemi, Aeroflex, Peregrine, Syfer, Eurofarad, Texas Instrument, Miteq, Cobham, E2V, MA-COM, Hittite, Mini-Circuits, General Dynamics и др.);

Помимо этого, одним из направлений компании «ЭлектроПласт» является направление «Источники питания». Мы предлагаем Вам помощь Конструкторского отдела:

- Подбор оптимального решения, техническое обоснование при выборе компонента;
- Подбор аналогов;
- Консультации по применению компонента;
- Поставка образцов и прототипов;
- Техническая поддержка проекта;
- Защита от снятия компонента с производства.



Как с нами связаться

Телефон: 8 (812) 309 58 32 (многоканальный)

Факс: 8 (812) 320-02-42

Электронная почта: org@eplast1.ru

Адрес: 198099, г. Санкт-Петербург, ул. Калинина, дом 2, корпус 4, литера А.