

© 1967 BY AMP INCORPORATED. ALL RIGHTS RESERVED. AMP PRODUCTS COVERED BY PATENTS AND/OR PATENTS PENDING. APPROVED PER GOVT CONTRACT NO.

LOCATION FOR AMP-TAB FEMALE CONTACT

CAVITY IDENTIFICATION ON P/N (I)-582587-T ONLY.

(I)-582587-1. SAME AS -1 EXCEPT TO HAVE CAVITY IDENT. ON TOP SURFACE OF HOUSING.

ZONE		LTR		DESCRIPTION	DATE	APPROVED
				T	ECO-08-020973	PY 11-08 JW

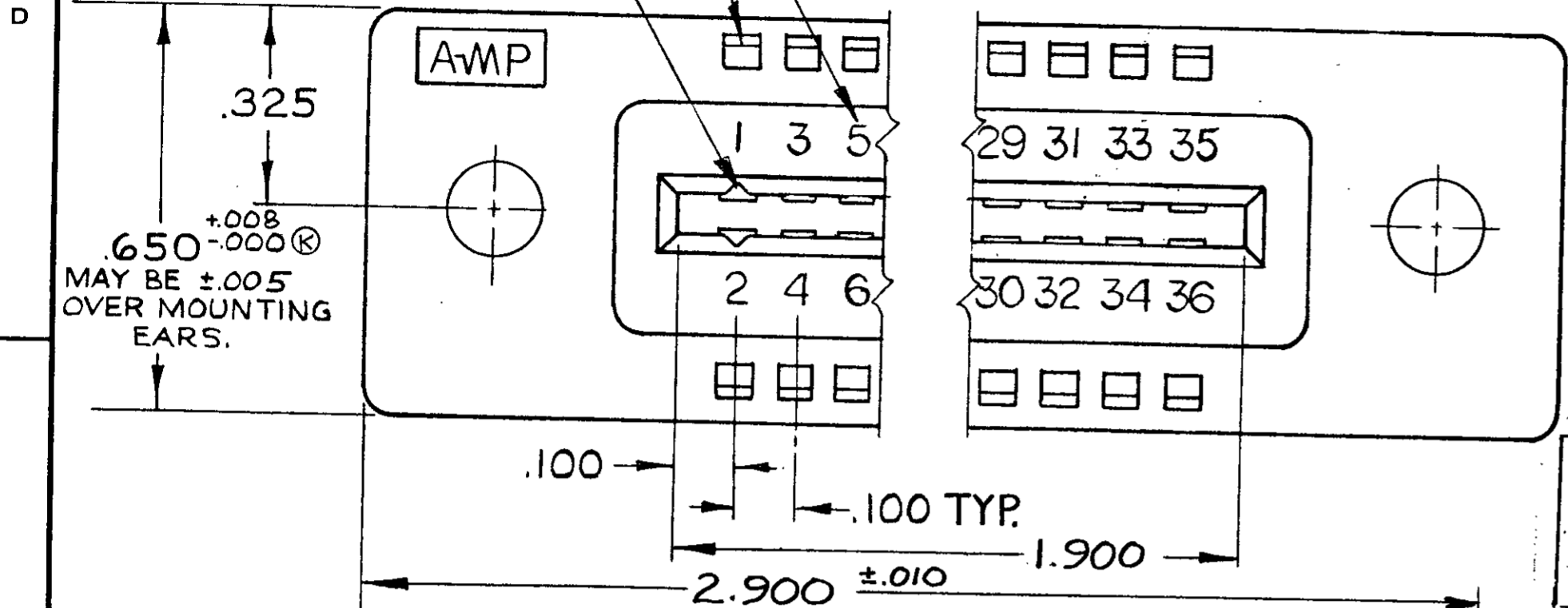

582587-1 1. AS SHOWN "J" DIA. HOLES = .128  
 OBS 582587-2 1. SAME AS -1 EXCEPT: "J" DIA. HOLES = .156

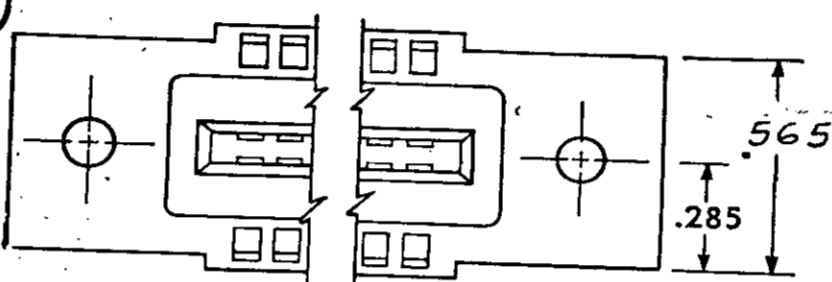

4. SAME AS -1 EXCEPT: OBSOLETE FLOATING BUSHINGS. (SEE DETAIL "B")  
 5. SAME AS -1 EXCEPT: FLOATING BUSHINGS. (SEE DETAIL "C")

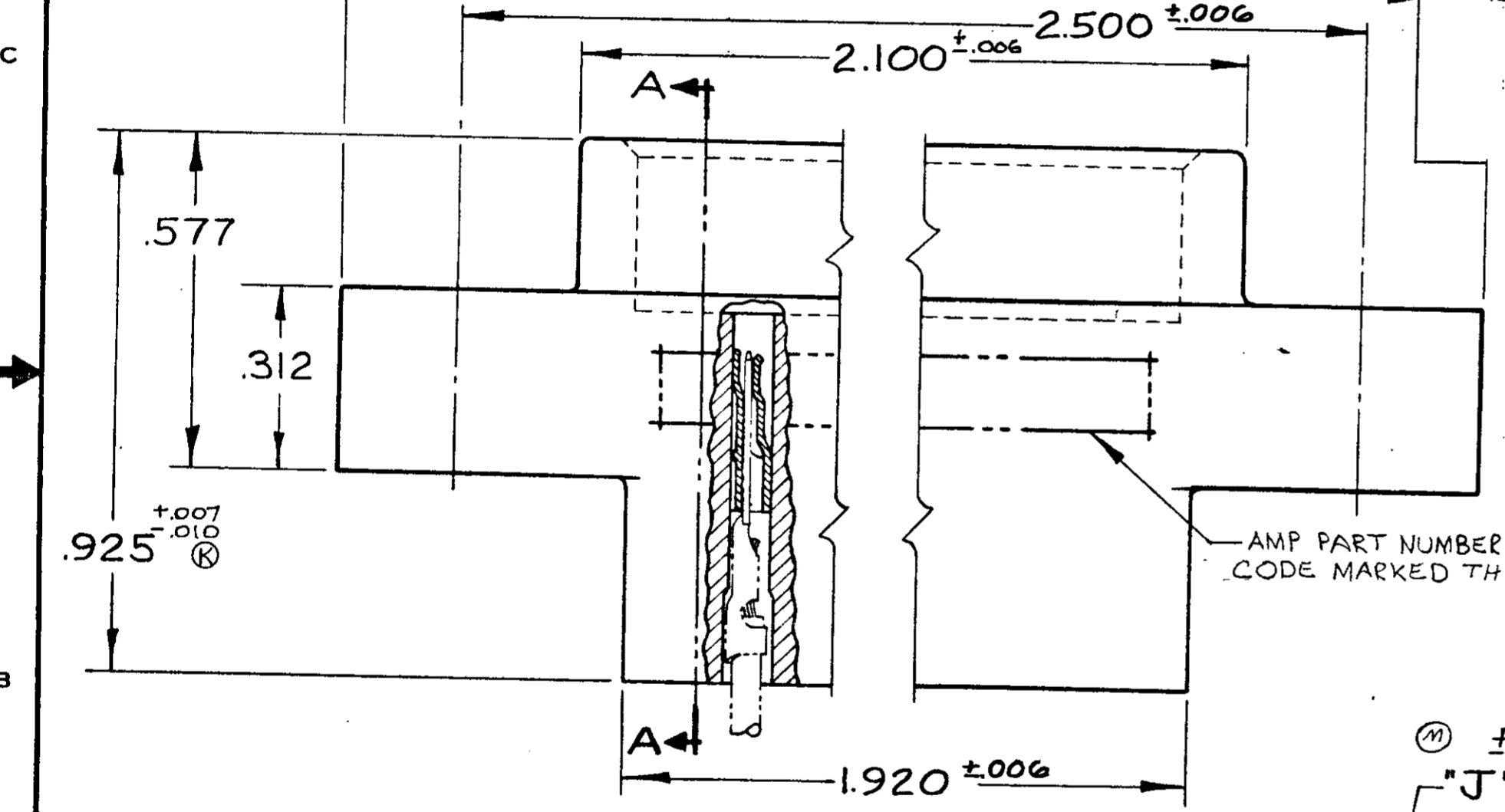

ALTERNATE MOUNTING EAR CONFIGURATION

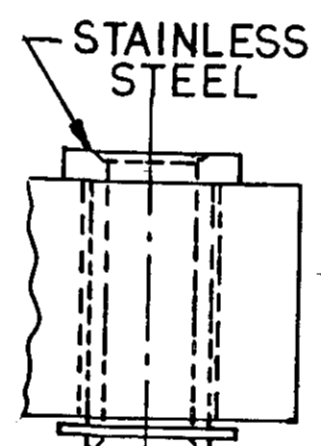

DETAIL "B"

FIT FOR #4-40 SCREW -4 ONLY

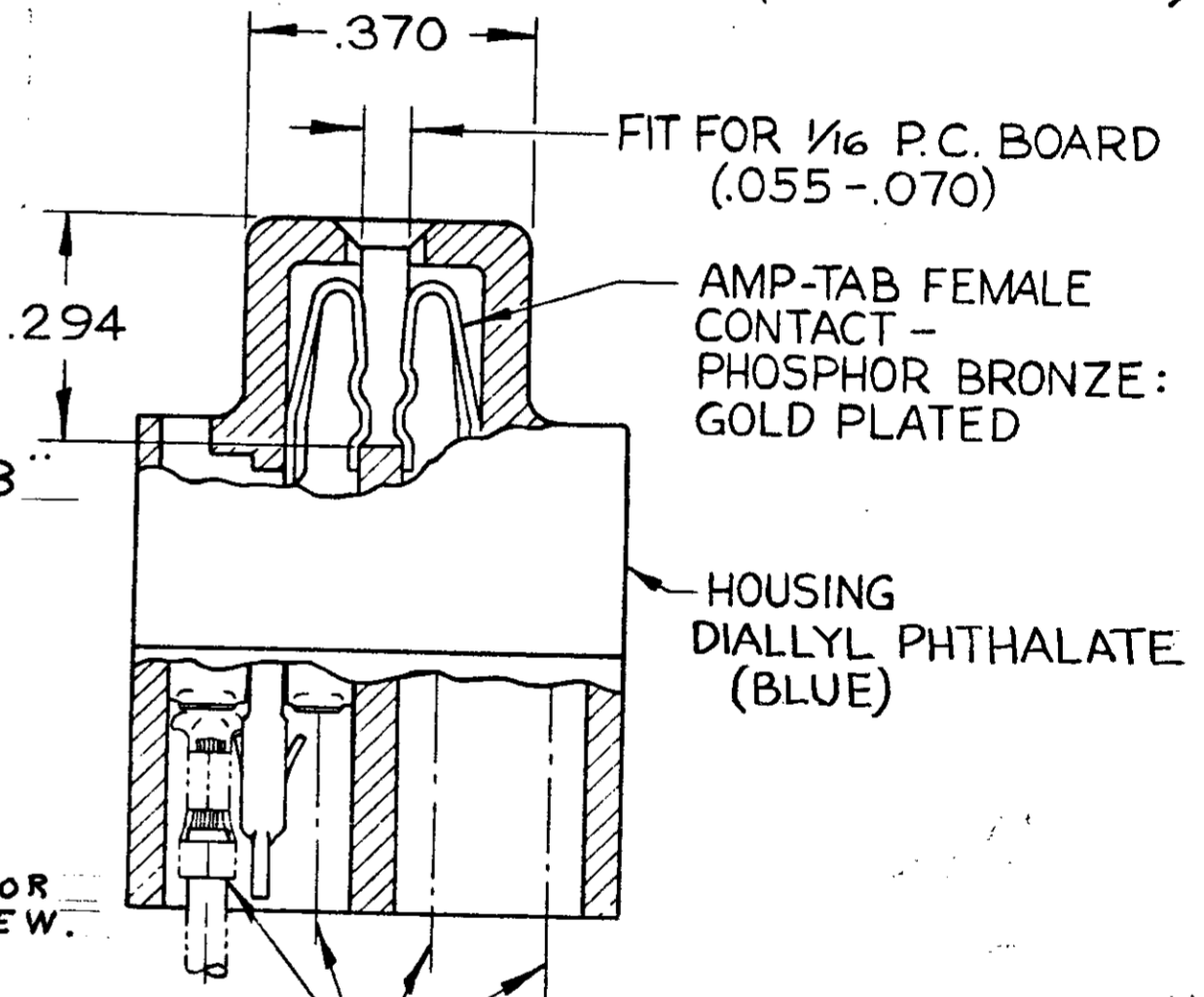

SECTION A-A

±.003 "J" DIA. HOLES

CLEARANCE FOR #4-40 SCREW.

DETAIL "C" -5 ONLY

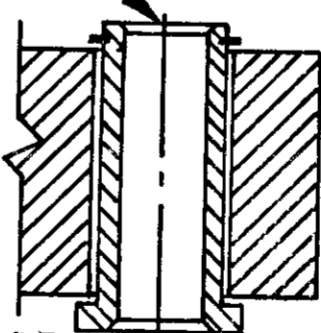

▲ GROOVES FOR "ON CONTACT KEYING" AMP'S OPTION DEPENDING ON METHOD OF MANUFACTURE. FOR "ON CONTACT" KEYING USE KEYING PLUG P/N 583487-1. (MUST BE ORDERED SEPARATELY.)  
 ▲ MOUNTING EAR CONFIGURATION AMP'S OPTION DEPENDS ON METHOD OF MANUFACTURE.

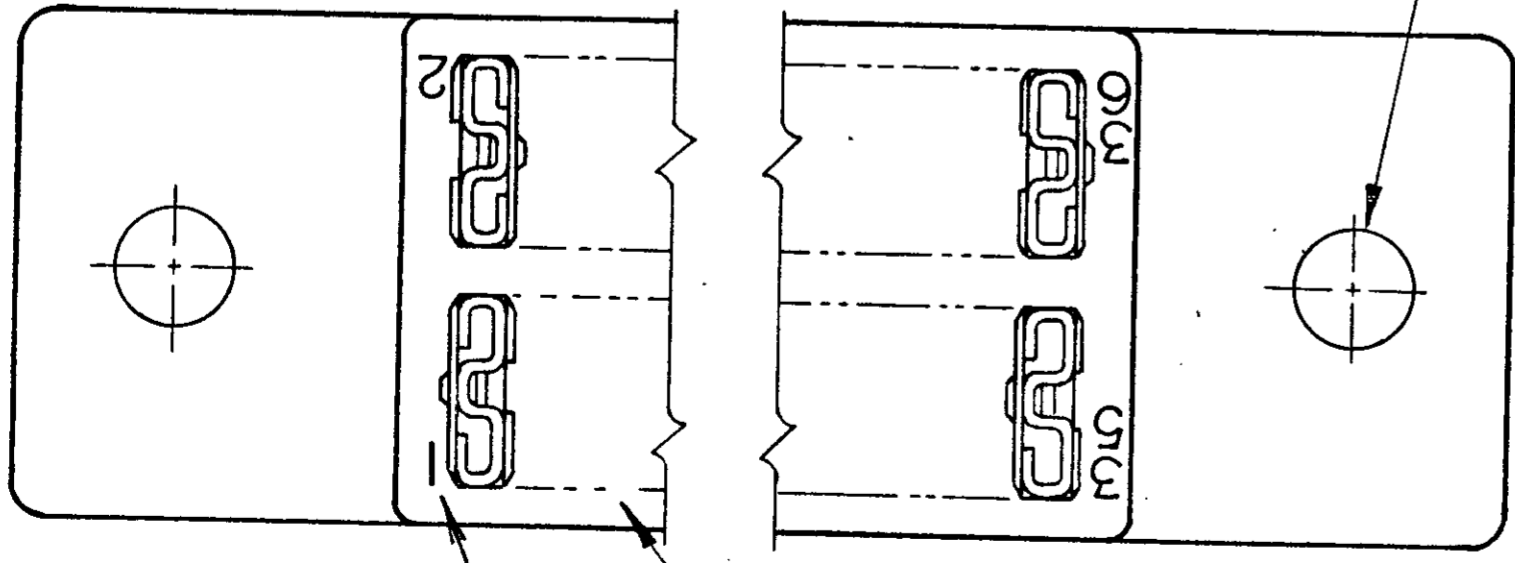

CIRCUIT CAVITY IDENTIFICATION MARKING PER MIL-C-21097 MARK FIRST 5 POSITIONS NEXT 5 POSITIONS PLAIN

3. LASER MARKING ACCEPTABLE FOR ALL MARKING

UNLESS OTHERWISE SPECIFIED DIMENSIONS ARE IN INCHES TOLERANCES ON			CONTRACT NO.		AMP INCORPORATED HARRISBURG, PENNSYLVANIA	
FRACTIONS	DECIMALS	ANGLES	DR	DATE	AMP TRADEMARK	
±	±.005	±	<i>J. Asick</i>	12-16-66	18 POSITION AMP-TAB CONNECTOR .100 CENTERS QUAD.	
MATERIAL	HEAT TREAT	FINISH	CHK	DATE	SIZE	CODE IDENT NO
SEE CALLOUT	—	SEE CALLOUT	<i>W. Burns</i>	1-5-67	C	00779
			DSGN ENGR	DATE	NUMBER	NUMBER
			<i>R. Kaufman</i>	1-10-67	582587	REV T
			APPD	DATE	SCALE	WT
			<i>R. Showman</i>	1/10/67	4-1	CALC
			DSGN APPD	DATE	ACTUAL	SHEET
			OTHER APPD	DATE		

NUMBER CUS. 582587



Компания «ЭлектроПласт» предлагает заключение долгосрочных отношений при поставках импортных электронных компонентов на взаимовыгодных условиях!

Наши преимущества:

- Оперативные поставки широкого спектра электронных компонентов отечественного и импортного производства напрямую от производителей и с крупнейших мировых складов;
- Поставка более 17-ти миллионов наименований электронных компонентов;
- Поставка сложных, дефицитных, либо снятых с производства позиций;
- Оперативные сроки поставки под заказ (от 5 рабочих дней);
- Экспресс доставка в любую точку России;
- Техническая поддержка проекта, помощь в подборе аналогов, поставка прототипов;
- Система менеджмента качества сертифицирована по Международному стандарту ISO 9001;
- Лицензия ФСБ на осуществление работ с использованием сведений, составляющих государственную тайну;
- Поставка специализированных компонентов (Xilinx, Altera, Analog Devices, Intersil, Interpoint, Microsemi, Aeroflex, Peregrine, Syfer, Eurofarad, Texas Instrument, Miteq, Cobham, E2V, MA-COM, Hittite, Mini-Circuits, General Dynamics и др.);

Помимо этого, одним из направлений компании «ЭлектроПласт» является направление «Источники питания». Мы предлагаем Вам помощь Конструкторского отдела:

- Подбор оптимального решения, техническое обоснование при выборе компонента;
- Подбор аналогов;
- Консультации по применению компонента;
- Поставка образцов и прототипов;
- Техническая поддержка проекта;
- Защита от снятия компонента с производства.



#### Как с нами связаться

**Телефон:** 8 (812) 309 58 32 (многоканальный)

**Факс:** 8 (812) 320-02-42

**Электронная почта:** [org@eplast1.ru](mailto:org@eplast1.ru)

**Адрес:** 198099, г. Санкт-Петербург, ул. Калинина, дом 2, корпус 4, литера А.