

Male Style F

Series 8487 – 3 rows (3 x 16)

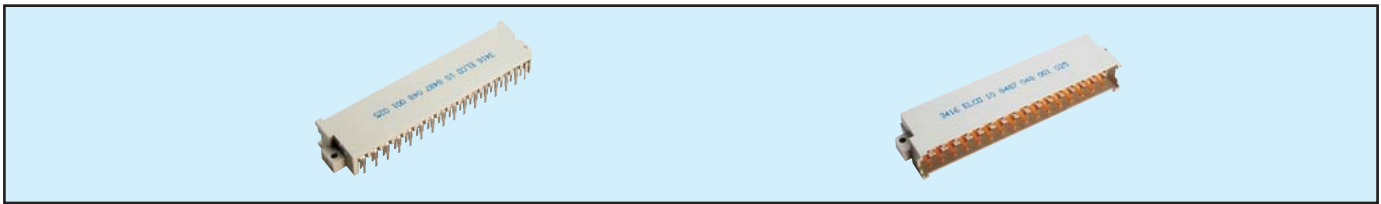

Contact Design and Termination Length	Number of Contacts	Loading Description	Part Number Performance classes according to DIN 41612	
			II	I
 3.0 mm (Y) Right Angled Pitch 5.08	32	d + z fully loaded	10 8487 048 001 026	10 8487 048 001 050
	32	b + z fully loaded	10 8487 048 001 029	10 8487 048 001 053
	32	d + z fully, Ground in z2	59 8487 048 000 055	59 8487 048 000 061
	32	d + z fully, Ground in z2 + z32	59 8487 048 000 056	59 8487 048 000 062
	32	b + z fully, Ground in z2	59 8487 048 000 057	59 8487 048 000 063
	32	b + z fully, Ground in z2 + z32	59 8487 048 000 058	59 8487 048 000 063
	48	d + b + z fully loaded	10 8487 048 001 025	10 8487 048 001 049
	48	fully loaded + Ground in z2	59 8487 048 000 053	59 8487 048 000 059
	48	fully, Ground in z2 + z32	59 8487 048 000 054	59 8487 048 000 060
	48	fully loaded + Ground in b2 + b32	59 8487 048 000 066	59 8487 048 000 065
	48	fully loaded + Ground in d2 + d32	59 8487 048 000 069	59 8487 048 000 068

NB: Alternative Prefix Variations Available: 16, please refer to Page 10.
 Additional Plating & Loading Variations: Please contact your local AVX sales office or distributor.

LOADING DESCRIPTION

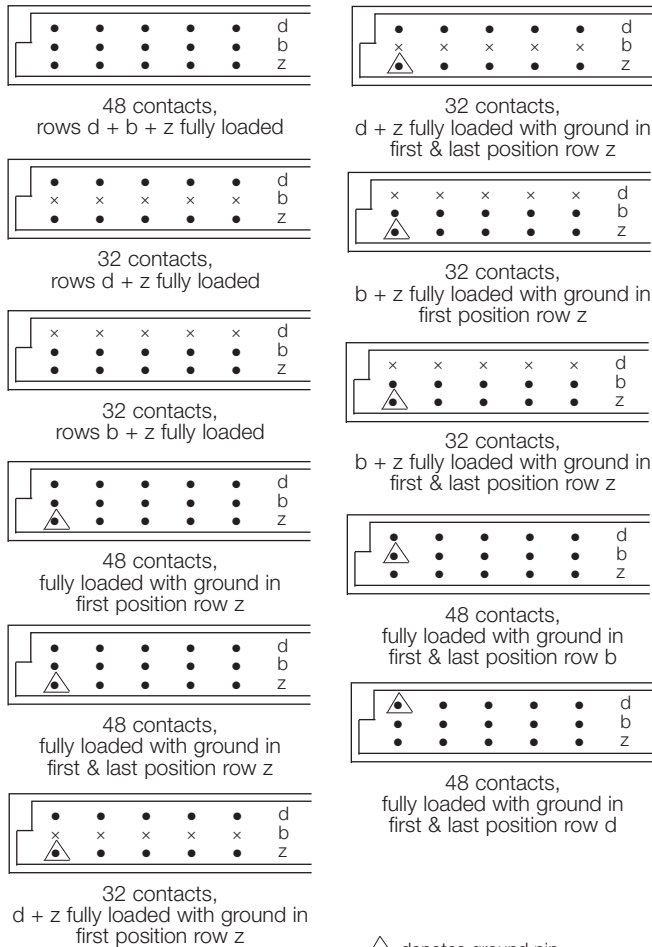

△ denotes ground pin

DIMENSIONS

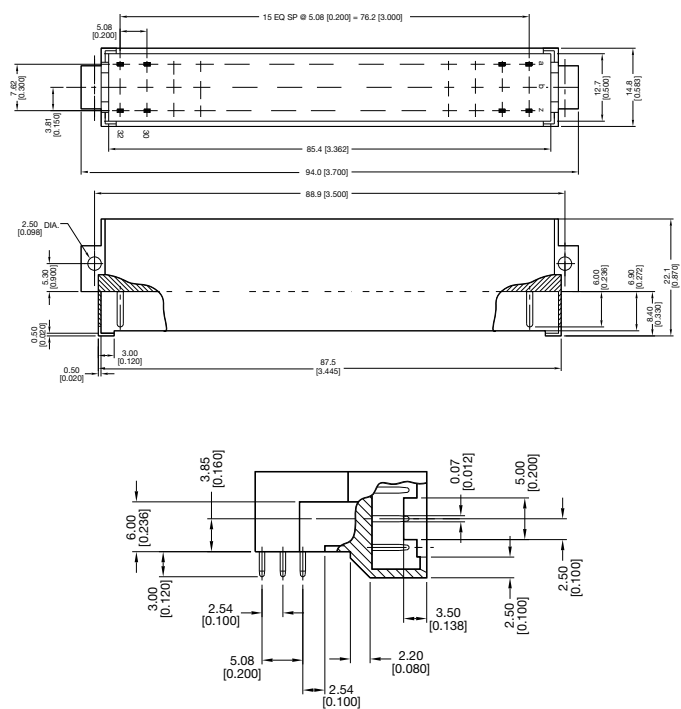

Female Style F

Series 8487 – 3 rows (3 x 16)



Contact Design and Termination Length	Number of Contacts	Loading Description	Part Number Performance classes according to DIN 41612	
			II	I
1 x 1 mm Post Profile 4.5 mm (X) Straight	48	d + b + z fully loaded	20 8487 048 001 025	20 8487 048 001 049
	32	d + z fully loaded	20 8487 048 001 026	20 8487 048 001 050
	32	b + z fully loaded	20 8487 048 001 029	20 8487 048 001 053
1 x 1 mm Post Profile 22.0 mm (X) Straight	48	d + b + z fully loaded	20 8487 048 002 025	20 8487 048 002 049
	32	d + z fully loaded	20 8487 048 002 026	20 8487 048 002 050
	32	b + z fully loaded	20 8487 048 002 029	20 8487 048 002 053
Solder eyelet 9.0 mm (X) Straight	48	d + b + z fully loaded	20 8487 048 003 025	20 8487 048 003 049
	32	d + z fully loaded	20 8487 048 003 026	20 8487 048 003 050
	32	b + z fully loaded	20 8487 048 003 029	20 8487 048 003 053
1 x 1 mm Post Profile 4.0 mm (X) Straight	48	d + b + z fully loaded	20 8487 048 004 025	20 8487 048 004 049
	32	d + z fully loaded	20 8487 048 004 026	20 8487 048 004 050
	32	b + z fully loaded	20 8487 048 004 029	20 8487 048 004 053
0.4 x 0.6 mm Post Profile 3.2 mm (X) Straight	48	d + b + z fully loaded	20 8487 048 005 025	20 8487 048 005 049
	32	d + z fully loaded	20 8487 048 005 026	20 8487 048 005 050
	32	b + z fully loaded	20 8487 048 005 029	20 8487 048 005 053

NB: Additional Plating & Loading Variations: Please contact your local AVX sales office or distributor.

LOADING DESCRIPTION DIMENSIONS

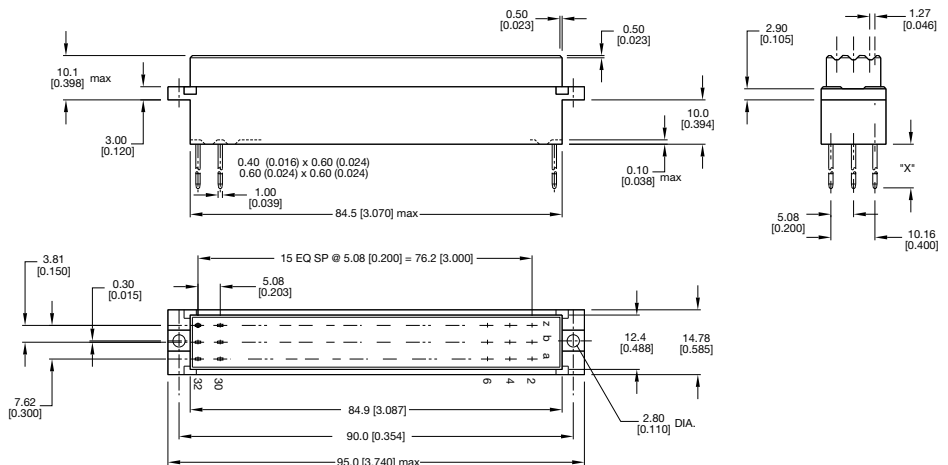
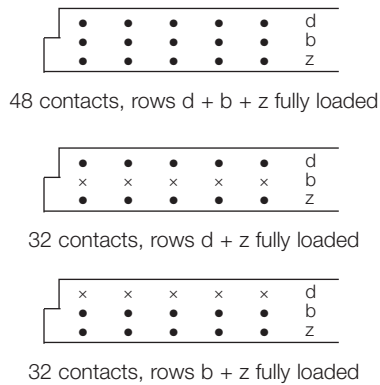

Male Style G

Series 8487 – 4 rows (4 x 16)

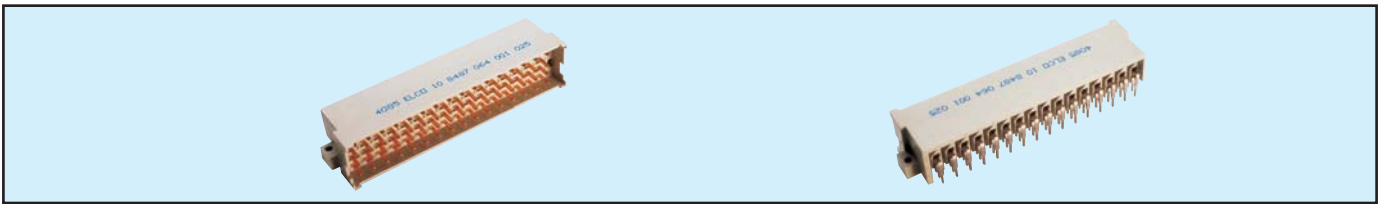

Contact Design and Termination Length	Number of Contacts	Loading Description	Part Number Performance classes according to DIN 41612	
			II	I
3.0 mm (Y) Right Angled 	64	f + d + b + z fully loaded	10 8487 064 001 025	10 8487 064 001 049

NB: Alternative Prefix Variations Available: 12, please refer to Page 10.
Additional Plating & Loading Variations: Please contact your local AVX sales office or distributor.

LOADING DESCRIPTION

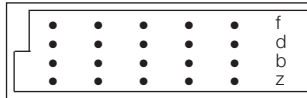

64 contacts,
rows f + d + b + z fully loaded

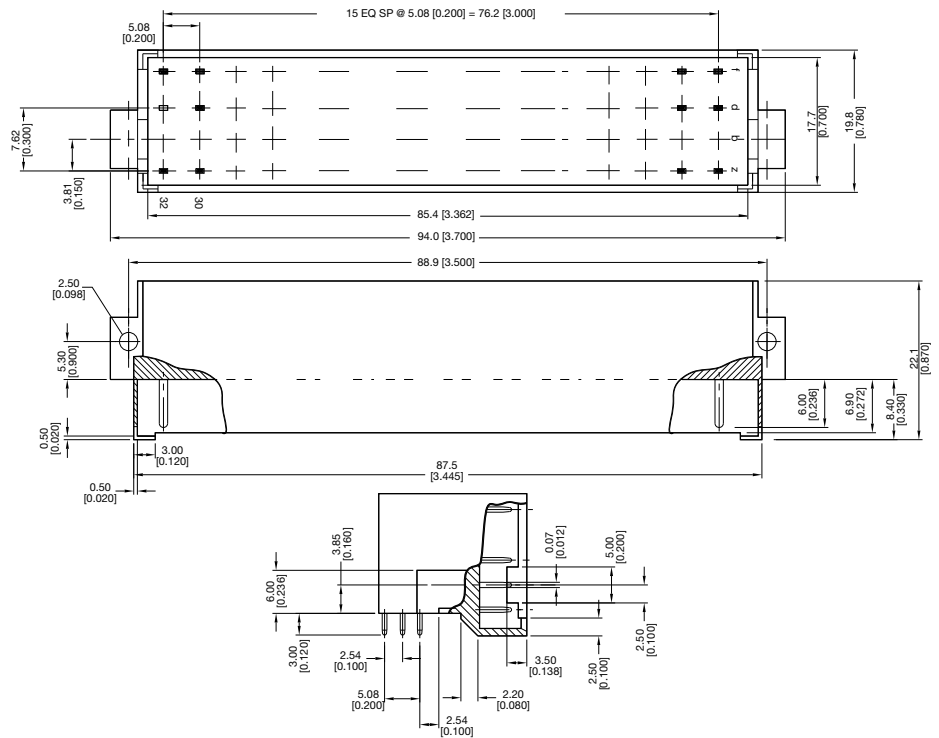

DIMENSIONS

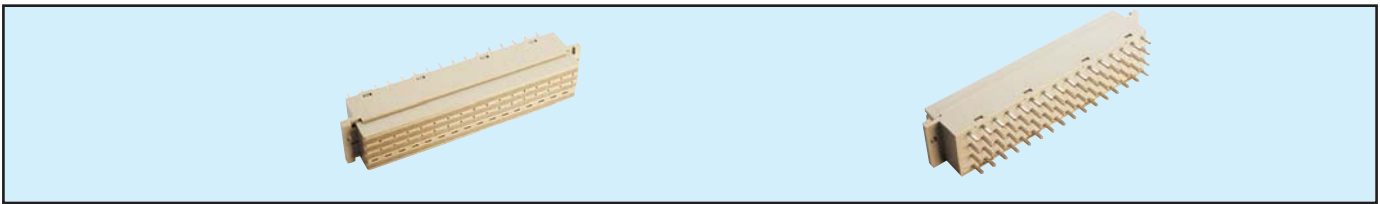

Female Style G

Series 8487 – 4 rows (4 x 16)



Contact Design and Termination Length	Number of Contacts	Loading Description	Part Number Performance classes according to DIN 41612	
			II	I
1 x 1 mm Post Profile 4.5 mm (X) Straight 	64	f + d + b + z fully loaded	20 8487 064 001 025	20 8487 064 001 049
1 x 1 mm Post Profile 22.0 mm (X) Straight 	64	f + d + b + z fully loaded	20 8487 064 002 025	20 8487 064 002 049

NB: Additional Plating & Loading Variations: Please contact your local AVX sales office or distributor.

LOADING DESCRIPTION

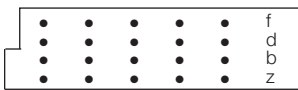

64 contacts,
rows f + d + b + z fully loaded

DIMENSIONS

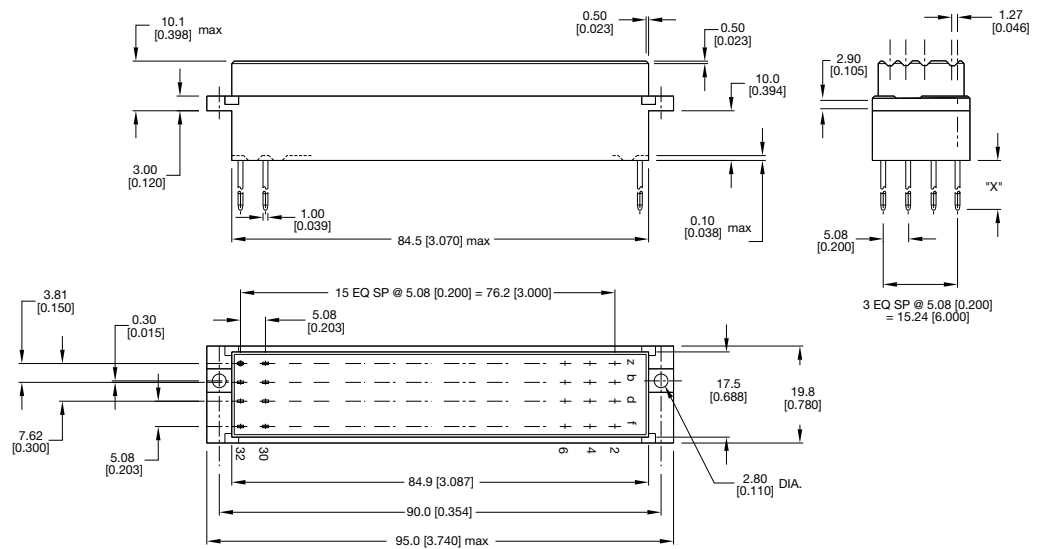



Компания «ЭлектроПласт» предлагает заключение долгосрочных отношений при поставках импортных электронных компонентов на взаимовыгодных условиях!

Наши преимущества:

- Оперативные поставки широкого спектра электронных компонентов отечественного и импортного производства напрямую от производителей и с крупнейших мировых складов;
- Поставка более 17-ти миллионов наименований электронных компонентов;
- Поставка сложных, дефицитных, либо снятых с производства позиций;
- Оперативные сроки поставки под заказ (от 5 рабочих дней);
- Экспресс доставка в любую точку России;
- Техническая поддержка проекта, помощь в подборе аналогов, поставка прототипов;
- Система менеджмента качества сертифицирована по Международному стандарту ISO 9001;
- Лицензия ФСБ на осуществление работ с использованием сведений, составляющих государственную тайну;
- Поставка специализированных компонентов (Xilinx, Altera, Analog Devices, Intersil, Interpoint, Microsemi, Aeroflex, Peregrine, Syfer, Eurofarad, Texas Instrument, Miteq, Cobham, E2V, MA-COM, Hittite, Mini-Circuits, General Dynamics и др.);

Помимо этого, одним из направлений компании «ЭлектроПласт» является направление «Источники питания». Мы предлагаем Вам помощь Конструкторского отдела:

- Подбор оптимального решения, техническое обоснование при выборе компонента;
- Подбор аналогов;
- Консультации по применению компонента;
- Поставка образцов и прототипов;
- Техническая поддержка проекта;
- Защита от снятия компонента с производства.



Как с нами связаться

Телефон: 8 (812) 309 58 32 (многоканальный)

Факс: 8 (812) 320-02-42

Электронная почта: org@eplast1.ru

Адрес: 198099, г. Санкт-Петербург, ул. Калинина, дом 2, корпус 4, литера А.