

**C** TJSS-104HCSP1

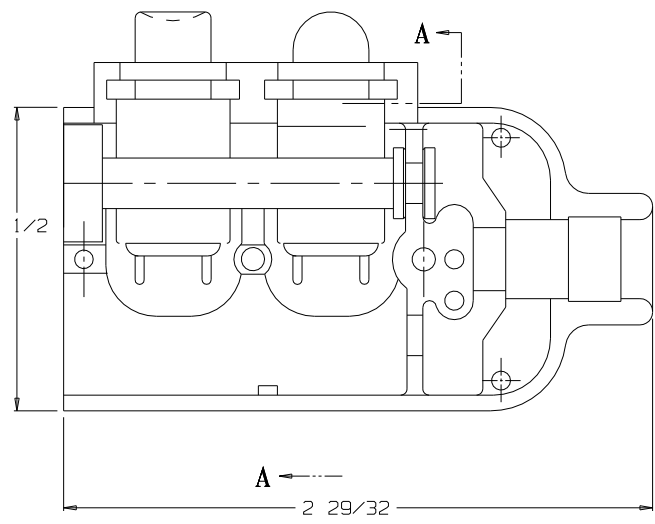

VIEW WITH HALF SHELL REMOVED

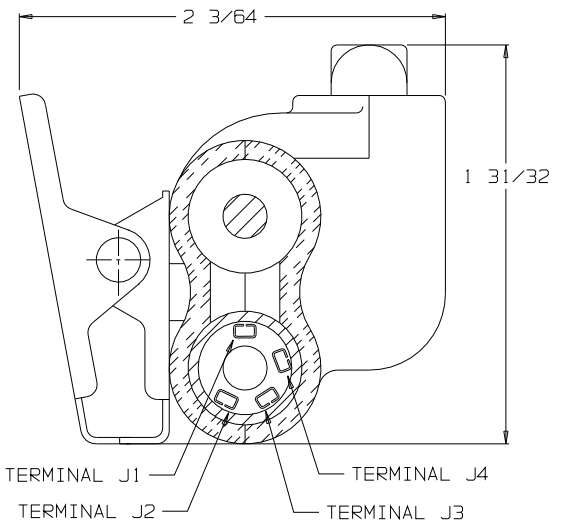

SECTION A-A

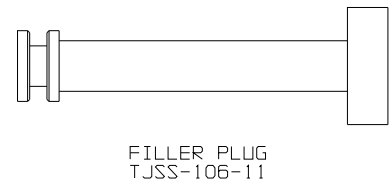

FILLER PLUG  
TJSS-106-11

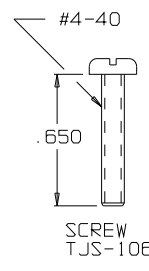

SCREW  
TJSS-106-19

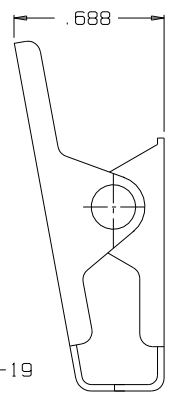

CLIP ASSY  
TJSS-104-3A

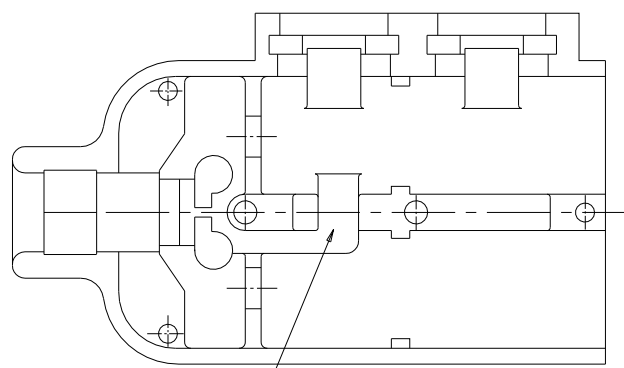

CHANNEL FOR SWITCH LEADS  
SHELL, HALF TJSS-106-2HC

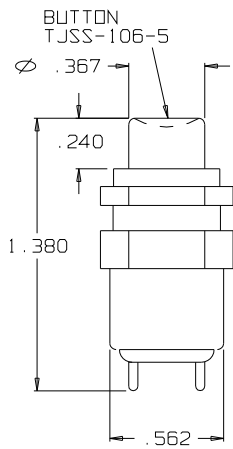
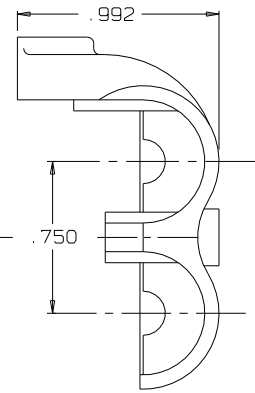

SWITCH SPND

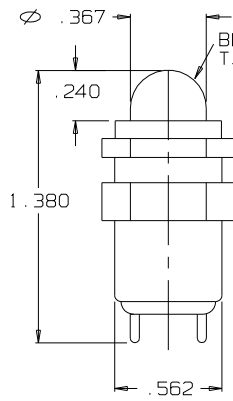

SWITCH SPND

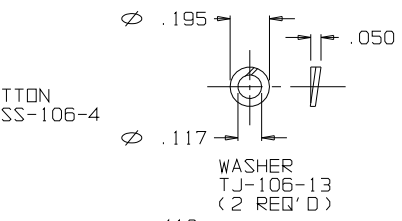

WASHER  
TJ-106-13  
(2 REQ'D)

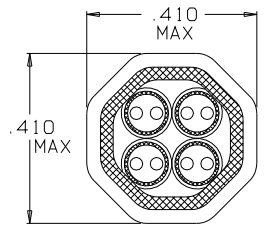

SECTION B-B

STRAIN RELIEF CLAMP TJSS-106-12  
AFTER CRIMPING  
USE DANIELS HX4 CRIMP TOOL AND Y146 DIE SET  
SCALE 4:1

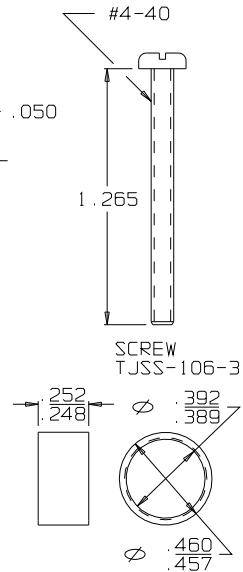

SCREW  
TJSS-106-3

RING, STRAIN RELIEF  
TJSS-106-12

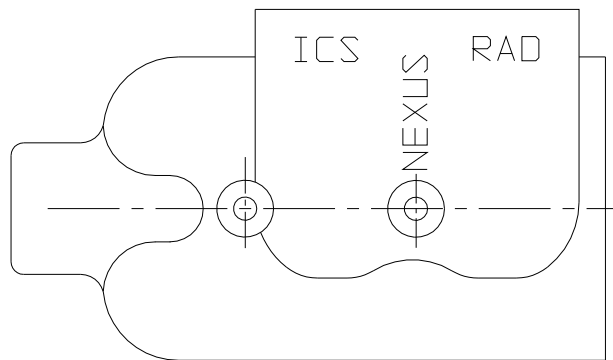

SHELL, HALF TJSS-106-1HC

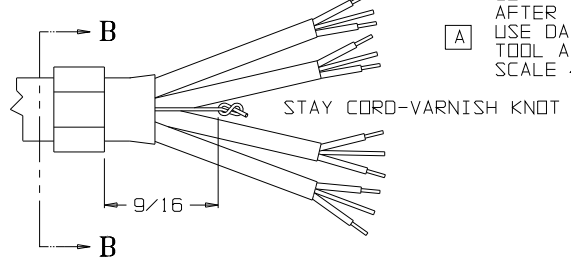

STAY CORD-VARNISH KNOT

THIS DOCUMENT CONTAINS PROPRIETARY INFORMATION OF NEXUS, INCORPORATED AND SUCH INFORMATION MAY NOT BE DISCLOSED TO OTHERS FOR ANY PURPOSE OR USED FOR ANY PURPOSE WITHOUT THE WRITTEN CONSENT OF NEXUS.

DWN BY M. N. F.	DATE 12/14/94	MATERIAL	
CHECKED BY L. SMITH	DATE 4/6/95	FINISH	
APPR BY L. SMITH	DATE 4/6/95	WEIGHT	SCALE NONE
UNLESS OTHERWISE SPECIFIED DIMENSIONS ARE IN INCHES TOLERANCES ON FRACTIONS DECIMALS ANGLES		TITLE JACK-TELEPHONE-BIAXIAL SPECIAL CONFIGURATION	
LET.	REVISION	CN #	DATE
		026	9/16/99
			GPH
			CHK
			1/84
			.005
DO NOT SCALE DWG.		SHEET 1 OF 1	
SIZE		C	
DWG NO.		TJSS-104HCSP1	

**NEXUS**  
STAMFORD, CONN

SIZE  
C



Компания «ЭлектроПласт» предлагает заключение долгосрочных отношений при поставках импортных электронных компонентов на взаимовыгодных условиях!

Наши преимущества:

- Оперативные поставки широкого спектра электронных компонентов отечественного и импортного производства напрямую от производителей и с крупнейших мировых складов;
- Поставка более 17-ти миллионов наименований электронных компонентов;
- Поставка сложных, дефицитных, либо снятых с производства позиций;
- Оперативные сроки поставки под заказ (от 5 рабочих дней);
- Экспресс доставка в любую точку России;
- Техническая поддержка проекта, помощь в подборе аналогов, поставка прототипов;
- Система менеджмента качества сертифицирована по Международному стандарту ISO 9001;
- Лицензия ФСБ на осуществление работ с использованием сведений, составляющих государственную тайну;
- Поставка специализированных компонентов (Xilinx, Altera, Analog Devices, Intersil, Interpoint, Microsemi, Aeroflex, Peregrine, Syfer, Eurofarad, Texas Instrument, Miteq, Cobham, E2V, MA-COM, Hittite, Mini-Circuits, General Dynamics и др.);

Помимо этого, одним из направлений компании «ЭлектроПласт» является направление «Источники питания». Мы предлагаем Вам помощь Конструкторского отдела:

- Подбор оптимального решения, техническое обоснование при выборе компонента;
- Подбор аналогов;
- Консультации по применению компонента;
- Поставка образцов и прототипов;
- Техническая поддержка проекта;
- Защита от снятия компонента с производства.



#### Как с нами связаться

**Телефон:** 8 (812) 309 58 32 (многоканальный)

**Факс:** 8 (812) 320-02-42

**Электронная почта:** [org@eplast1.ru](mailto:org@eplast1.ru)

**Адрес:** 198099, г. Санкт-Петербург, ул. Калинина, дом 2, корпус 4, литера А.