

PRODUCT NUMBER
SEE TABLE

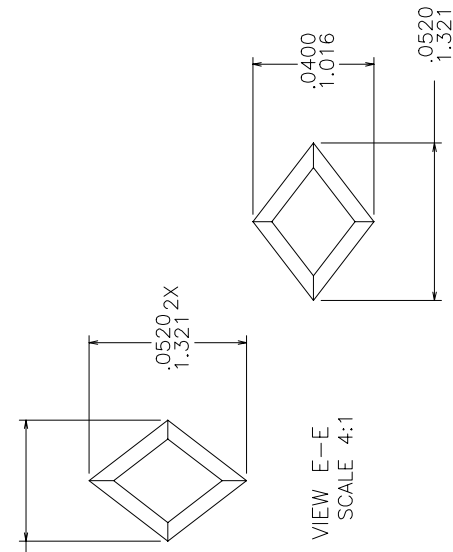

VIEW F-F
SCALE 4:1

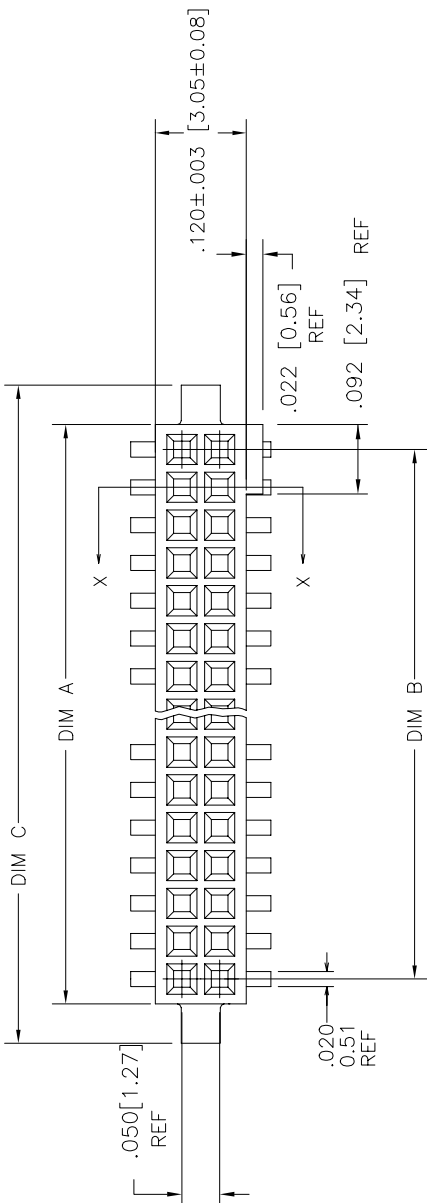
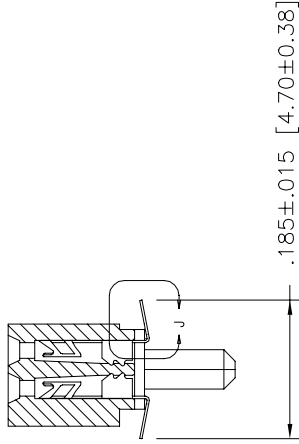

SECTION X-X

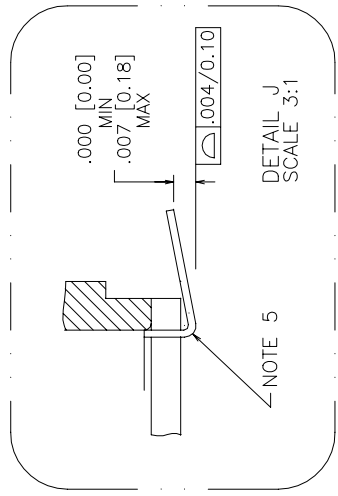

mat'l. code		surface		tolerance		projection		product family	
itr	ecn no	dr	date	ISO 1302	ISO 406	ISO 1101	INCH/MM	title	RIB CAGE
A	-	GM	2013-01-16	tolerances unless otherwise specified	XX ±.01/.3	linear	scale 4:1	.050/1.27cc V.C.C. SURFACE MOUNT w/POL. HOLD DOWN	
-	-	-	-	angles	XXX ±.005/.13	σ±Z		dwg no 10124048	sheet 1 of 3 size A3
-	-	-	-	dr	GM SUN 2013-01-16	XXXX ±.0020/.050		type Product Customer Drawing	
-	-	-	-	engr	GM SUN 2013-01-16				
-	-	-	-	chr	RICK BIAN 2013-01-16				
-	-	-	-	appd	RICK BIAN 2013-01-16				
sheet index	revision	A	A						
	sheet	1	2	3	4				

PRODUCT NUMBER
SEE TABLE

UNREELING
DIRECTION

REFERENCE ONLY

TAPE WIDTH'S 32mm AND ABOVE HAS BOTH FEED TRACKS,
BELOW 32mm HAS TOP FEED TRACK ONLY.

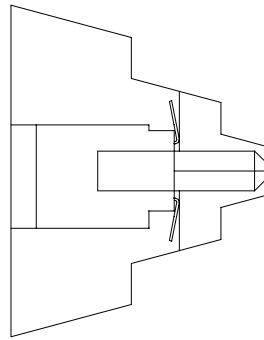
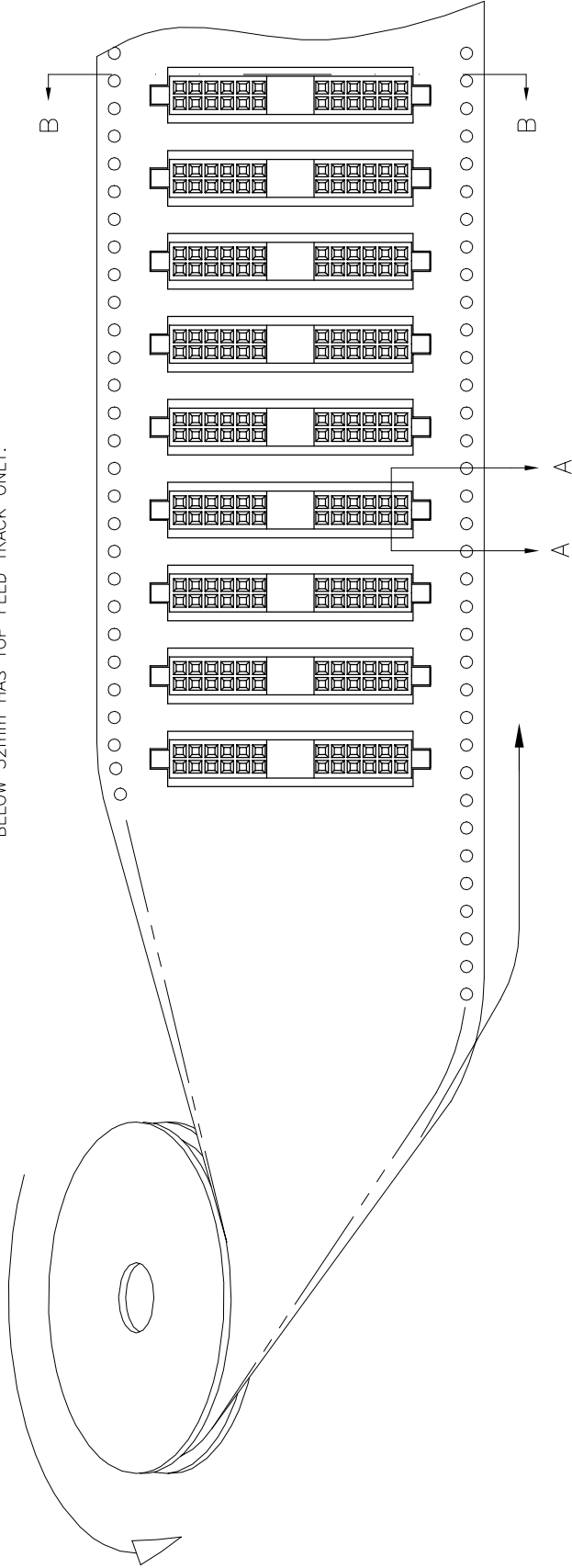

SECTION A-A

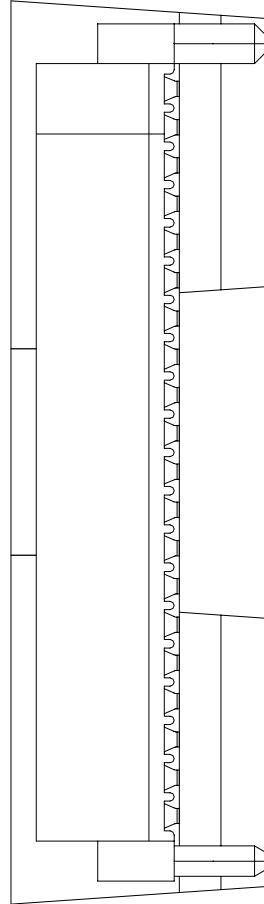

SECTION B-B

mat'l. code		surface		tolerance		projection		product family	
NOTE 1 & 2		ISO 1302		ISO 406		1st angle		RIB CAGE	
itr		tolerances unless otherwise specified		xxx ±.01/.3		INCH/MM		title	
ecn		angles		linear		scale 4:1		.050/1.27cc V.C.C. SURFACE	
no		σ±2		xxx ±.005/.13		sheet 3 of 3 size		MOUNT w/POL. HOLD DOWN	
date		dr		GM SUN 2013-01-16		10124048		A3	
		engr		GM SUN 2013-01-16		type		Product Customer Drawing	
		chr		RICK BIAN 2013-01-16					
		appd		RICK BIAN 2013-01-16					
sheet		revision							
index		sheet							



Компания «ЭлектроПласт» предлагает заключение долгосрочных отношений при поставках импортных электронных компонентов на взаимовыгодных условиях!

Наши преимущества:

- Оперативные поставки широкого спектра электронных компонентов отечественного и импортного производства напрямую от производителей и с крупнейших мировых складов;
- Поставка более 17-ти миллионов наименований электронных компонентов;
- Поставка сложных, дефицитных, либо снятых с производства позиций;
- Оперативные сроки поставки под заказ (от 5 рабочих дней);
- Экспресс доставка в любую точку России;
- Техническая поддержка проекта, помощь в подборе аналогов, поставка прототипов;
- Система менеджмента качества сертифицирована по Международному стандарту ISO 9001;
- Лицензия ФСБ на осуществление работ с использованием сведений, составляющих государственную тайну;
- Поставка специализированных компонентов (Xilinx, Altera, Analog Devices, Intersil, Interpoint, Microsemi, Aeroflex, Peregrine, Syfer, Eurofarad, Texas Instrument, Miteq, Cobham, E2V, MA-COM, Hittite, Mini-Circuits, General Dynamics и др.);

Помимо этого, одним из направлений компании «ЭлектроПласт» является направление «Источники питания». Мы предлагаем Вам помощь Конструкторского отдела:

- Подбор оптимального решения, техническое обоснование при выборе компонента;
- Подбор аналогов;
- Консультации по применению компонента;
- Поставка образцов и прототипов;
- Техническая поддержка проекта;
- Защита от снятия компонента с производства.



Как с нами связаться

Телефон: 8 (812) 309 58 32 (многоканальный)

Факс: 8 (812) 320-02-42

Электронная почта: org@eplast1.ru

Адрес: 198099, г. Санкт-Петербург, ул. Калинина, дом 2, корпус 4, литера А.