

HIGH-CURRENT MULTILAYER FERRITE CHIP BEAD

ACML-0402H

RoHS
Compliant

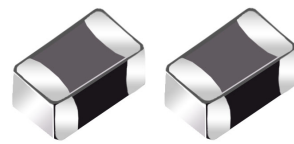

1.0 x 0.5 x 0.5mm

FEATURES:

- Multilayer monolithic structure yields high reliability
- Unique terminal electrode structure ensures permissible currents
- High impedance over a wide frequency range

APPLICATIONS:

- Video Equipment, Audio equipment
- Automotive Electrical Equipment
- Communication Equipment
- OA Equipment and other

STANDARD SPECIFICATIONS:

PARAMETERS	
ABRACON P/N:	ACML-0402H-xxx
Operating Temperature:	-55°C to + 125°C
Storage Temperature:	- 5 to + 40 °C, Humidity 40 % ~ 70%

Part No.	Impedance	Test Freq.	RDC	Rated Current
	(Ω) $\pm 25\%$			
ACML-0402H-060	6	100 MHZ,200 mV	0.05	500
ACML-0402H-100	10	100 MHZ,200 mV	0.05	500
ACML-0402H-110	11	100 MHZ,200 mV	0.05	500
ACML-0402H-150	15	100 MHZ,200 mV	0.1	500
ACML-0402H-190	19	100 MHZ,200 mV	0.1	500
ACML-0402H-220	22	100 MHZ,200 mV	0.15	500
ACML-0402H-300	30	100 MHZ,200 mV	0.2	500
ACML-0402H-320	32	100 MHZ,200 mV	0.2	500
ACML-0402H-330	33	100 MHZ,200 mV	0.2	500
ACML-0402H-400	40	100 MHZ,200 mV	0.2	500
ACML-0402H-470	47	100 MHZ,200 mV	0.2	500
ACML-0402H-500	50	100 MHZ,200 mV	0.2	500
ACML-0402H-600	60	100 MHZ,200 mV	0.2	500
ACML-0402H-700	70	100 MHZ,200 mV	0.2	500
ACML-0402H-750	75	100 MHZ,200 mV	0.2	500
ACML-0402H-800	80	100 MHZ,200 mV	0.2	500
ACML-0402H-900	90	100 MHZ,200 mV	0.25	500
ACML-0402H-101	100	100 MHZ,200 mV	0.25	500
ACML-0402H-121	120	100 MHZ,200 mV	0.25	500
ACML-0402H-151	150	100 MHZ,200 mV	0.4	400
ACML-0402H-181	180	100 MHZ,200 mV	0.4	400
ACML-0402H-221	220	100 MHZ,200 mV	0.4	400
ACML-0402H-241	240	100 MHZ,200 mV	0.4	400
ACML-0402H-301	300	100 MHZ,200 mV	0.5	300
ACML-0402H-331	330	100 MHZ,200 mV	0.5	300

HIGH-CURRENT MULTILAYER FERRITE CHIP BEAD

ACML-0402H

RoHS
Compliant

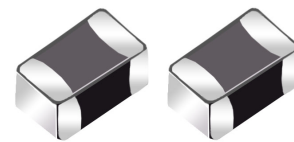

1.0 x 0.5 x 0.5mm

STANDARD SPECIFICATIONS - continued:

Part No.	Impedance	Test Freq.	RDC	Rated Current
	(Ω) $\pm 25\%$	(MHZ)	(Ω)Max.	(mA)Max.
ACML-0402H-421	420	100 MHZ, 200 mV	0.5	300
ACML-0402H-481	480	100 MHZ, 200 mV	0.5	300
ACML-0402H-601	600	100 MHZ, 200 mV	0.6	300
ACML-0402H-102	1000	100 MHZ, 200 mV	0.95	200
ACML-0402H-152	1500	100 MHZ, 200 mV	1.15	100
ACML-0402H-182	1800	100 MHZ, 200 mV	1.4	100

I_r: Rate Current. Applied the current to coils, the temperature rise shall not be more than 30°C

Standard Testing Condition

	Unless otherwise specified	In case of doubt
Temperature	Ordinary Temperature(15 to 35°C)	20 \pm 2°C
Humidity	Ordinary Humidity(25 to 85% RH)	60 to 70 % RH

OPTIONS AND PART IDENTIFICATION

ACML-0402H- [] [] - []

Inductance Code	Tolerance	Packaging
Please refer to the table on Page 2	N: $\pm 30\%$	Blank: Bulk T: Tape and Reel

REFLOW PROFILE

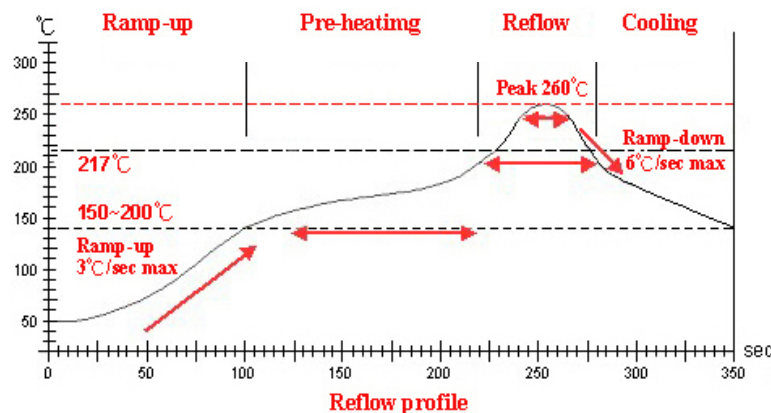

Item	Ramp-up	Pre-heating	Reflow	Peak Temp.	Cooling
Temp. scope	R.T. ~ 150°C	150°C ~ 200°C	217°C	260 \pm 5°C	Peak Temp. ~ 150°C
Time spec.	--	60 ~ 180 sec	60 ~ 150 sec	20 ~ 40 sec	--

HIGH CURRENT MULTILAYER FERRITE CHIP BEAD

ACML-0402H

RoHS
Compliant

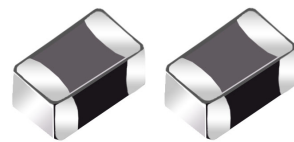

1.0 x 0.5 x 0.5mm

OUTLINE DRAWING:

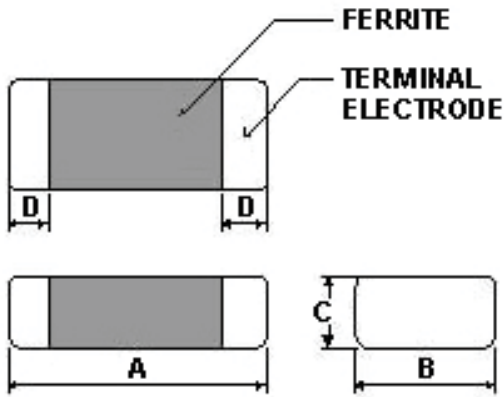

A	B	C	D
1.00±0.1	0.5±0.1	0.5±0.1	0.25±0.1

Dimension : mm

Recommended Land Pattern

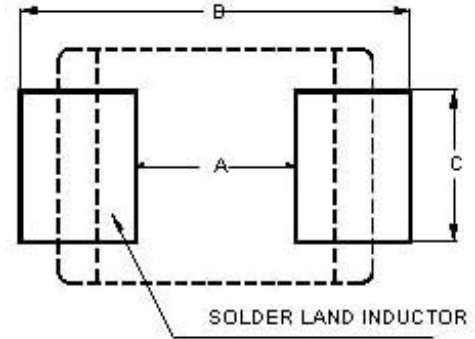

A	B	C
0.4	1.2~1.4	0.5

TAPE & REEL: T= tape and reel (10,000pcs/reel)

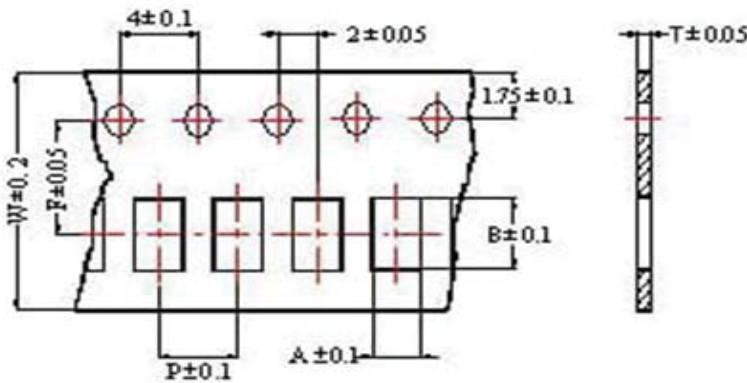

A	B	T	W	P	F
0.65	1.15	0.60	8	2	3.5

Dimension : mm

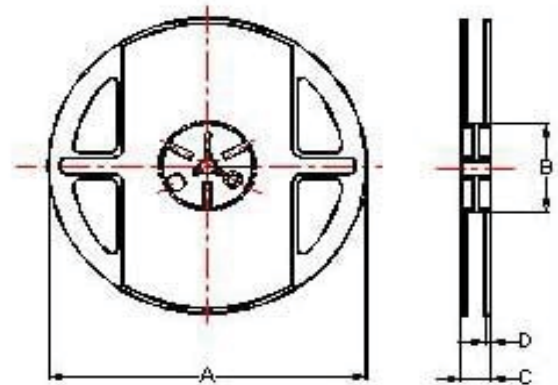

A	B	C	D
178	60	10	2

ATTENTION: Abracon Corporation's products are COTS – Commercial-Off-The-Shelf products; suitable for Commercial, Industrial and, where designated, Automotive Applications. Abracon's products are not specifically designed for Military, Aviation, Aerospace, Life-dependant Medical applications or any application requiring high reliability where component failure could result in loss of life and/or property. For applications requiring high reliability and/or presenting an extreme operating environment, written consent and authorization from Abracon Corporation is required. Please contact Abracon Corporation for more information.

ABRACON IS
ISO9001:2008
CERTIFIED



Visit www.abracon.com for Terms & Conditions of Sale **Revised: 08.11.10**
30332 Esperanza, Rancho Santa Margarita, California 92688
tel 949-546-8000 | fax 949-546-8001 | www.abracon.com



Компания «ЭлектроПласт» предлагает заключение долгосрочных отношений при поставках импортных электронных компонентов на взаимовыгодных условиях!

Наши преимущества:

- Оперативные поставки широкого спектра электронных компонентов отечественного и импортного производства напрямую от производителей и с крупнейших мировых складов;
- Поставка более 17-ти миллионов наименований электронных компонентов;
- Поставка сложных, дефицитных, либо снятых с производства позиций;
- Оперативные сроки поставки под заказ (от 5 рабочих дней);
- Экспресс доставка в любую точку России;
- Техническая поддержка проекта, помощь в подборе аналогов, поставка прототипов;
- Система менеджмента качества сертифицирована по Международному стандарту ISO 9001;
- Лицензия ФСБ на осуществление работ с использованием сведений, составляющих государственную тайну;
- Поставка специализированных компонентов (Xilinx, Altera, Analog Devices, Intersil, Interpoint, Microsemi, Aeroflex, Peregrine, Syfer, Eurofarad, Texas Instrument, Miteq, Cobham, E2V, MA-COM, Hittite, Mini-Circuits, General Dynamics и др.);

Помимо этого, одним из направлений компании «ЭлектроПласт» является направление «Источники питания». Мы предлагаем Вам помощь Конструкторского отдела:

- Подбор оптимального решения, техническое обоснование при выборе компонента;
- Подбор аналогов;
- Консультации по применению компонента;
- Поставка образцов и прототипов;
- Техническая поддержка проекта;
- Защита от снятия компонента с производства.



Как с нами связаться

Телефон: 8 (812) 309 58 32 (многоканальный)

Факс: 8 (812) 320-02-42

Электронная почта: org@eplast1.ru

Адрес: 198099, г. Санкт-Петербург, ул. Калинина, дом 2, корпус 4, литера А.