

THIS DRAWING IS UNPUBLISHED. RELEASED FOR PUBLICATION 2000
 © COPYRIGHT 2000 BY TYCO ELECTRONICS CORPORATION. ALL RIGHTS RESERVED.

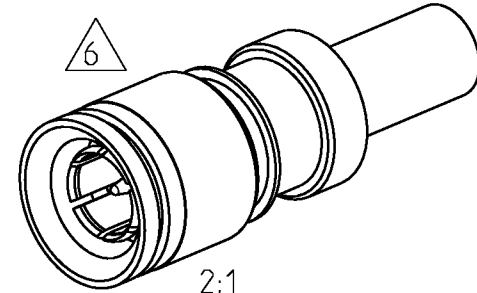

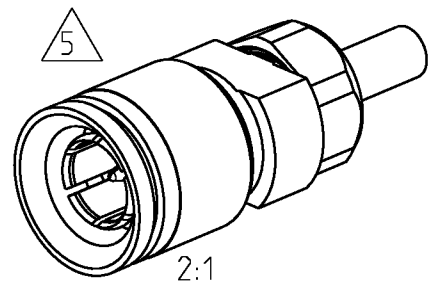

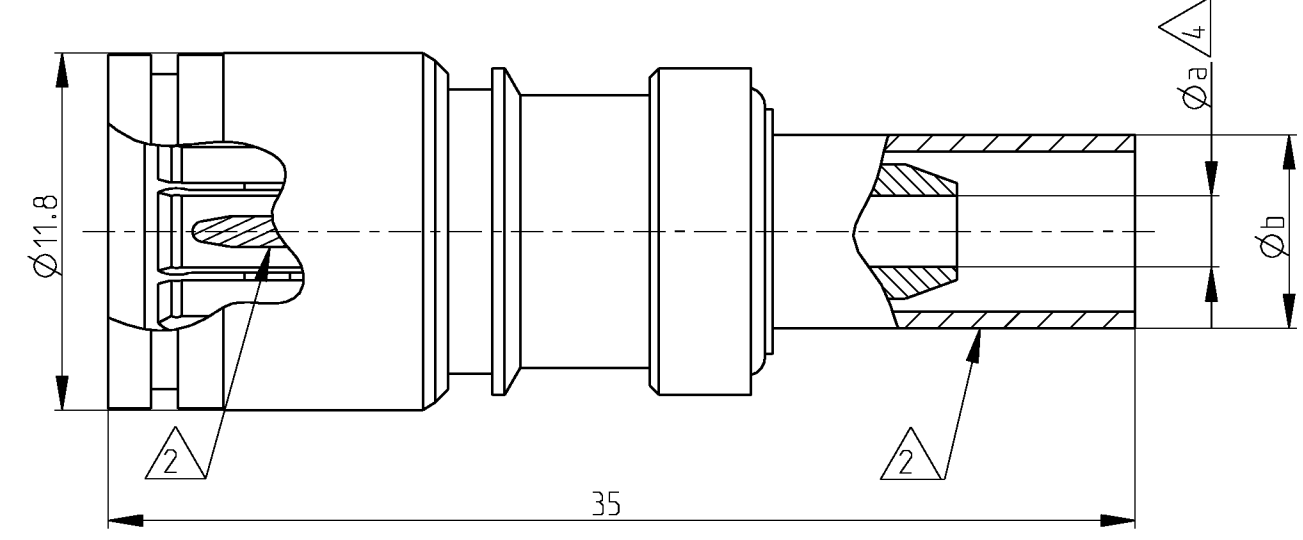

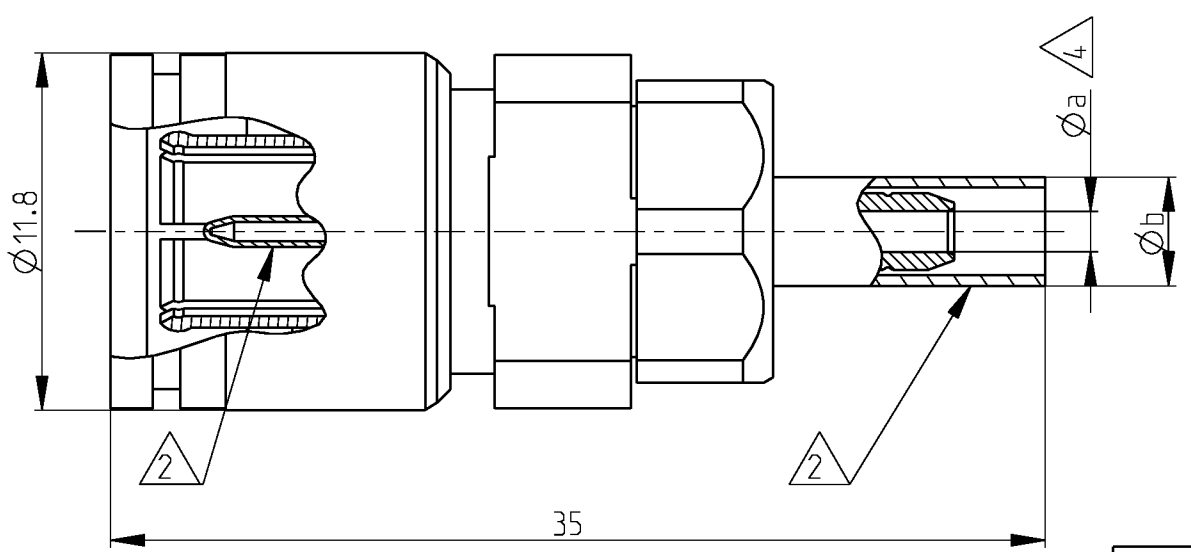





LOC	DIST	REVISIONS			
P	LTR	DESCRIPTION	DATE	DWN	APVD
GW	-	A	-	5APR2001	BL KM
		A1	PN added + Applic. spec. in table + pack. info	27JUN2003	FH RL
		B	overall connector length corrected	17JUN2004	FH RL
		B1	REV PER ECO-09-026495	30NOV09	KK AEG









Connector layout 

Connector layout 



Cross reference table

Old PN	Tyco PN	Application spec.	Description	Material	Plating	Cable type	Øa	Øb
-	1460043-4	114-71021	Outer cond.	CuBe	1µm Au min in contact area	02Y (St) CY 0.45/2.0	2.15	5.2
	  		Center cond.	CuSn6	1µm Au min in contact area			
			Dielectric	PEEK	-			
V23612-B102-P76	1393672-9	114-71021	Outer cond.	CuBe	1µm Au min in contact area	02Y (St) CY 0.45/2.0	2.15	5.2
	 		Center cond.	CuSn6	1µm Au min in contact area			
			Dielectric	PEEK	-			
V23612-A102-P76	1393672-3	114-71019	Outer cond.	CuBe	1µm Au min in contact area	02Y (St) CY 0.45/2.0	2.15	5.2
	 		Center cond.	CuSn6	1µm Au min in contact area			
			Dielectric	PEEK	-			
 OBSOLETE	1393672-2	114-71019	Outer cond.	CuBe	1µm Au min in contact area	02Y 12YC (mS) (6Y 0.45/2.0	2.15	5.2
	 		Center cond.	CuSn6	1µm Au min in contact area			
			Dielectric	PEEK	-			
 OBSOLETE	1460132-4	114-71019	Outer cond.	CuBe	1µm Au min in contact area	02YS (St) CHH 0.25/1.2 HF 75 0.25/1.15	1.3	3.8
	 		Center cond.	CuSn6	1µm Au min in contact area			
			Dielectric	PEEK	-			

-  **OBSOLETE PARTS: OBSOLETE CIS STREAMLINING PER D.RENAUD/D.SINISI**
-  Bulk packaging.
-  Tray packaging.
-  Individual packaging.
-  Pre-assembled version.
-  Version with loose parts.
-  Minimum dimension.
- 3) Mating face according to DIN 47295/CECC 22240.
-  Supplied as loose part.

1) All dimensions are maximum dimensions unless otherwise specified.

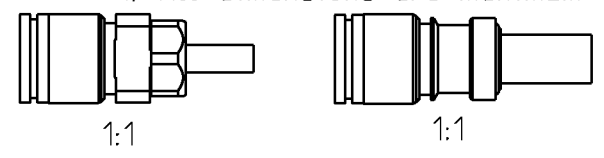

THIS DRAWING IS A CONTROLLED DOCUMENT FOR TYCO ELECTRONICS CORPORATION. IT IS SUBJECT TO CHANGE AND THE CONTROLLING ENGINEERING ORGANIZATION SHOULD BE CONTACTED FOR THE LATEST REVISION.

DWN	23FEB2001	 Tyco Electronics Oostkamp - Belgium			
CHK	5APR2001				
APVD	5APR2001				
PRODUCT SPEC					
NAME	Straight cable plug 1.6/5.6 (75 ohm)				
APPLICATION SPEC	see table	SIZE	CAGE CODE	DRAWING NO	RESTRICTED TO
WEIGHT	-	A3	00779	©=1393672-3	-
CUSTOMER DRAWING	SCALE	4/1	SHEET	1 OF 1	REV
					B1



Компания «ЭлектроПласт» предлагает заключение долгосрочных отношений при поставках импортных электронных компонентов на взаимовыгодных условиях!

Наши преимущества:

- Оперативные поставки широкого спектра электронных компонентов отечественного и импортного производства напрямую от производителей и с крупнейших мировых складов;
- Поставка более 17-ти миллионов наименований электронных компонентов;
- Поставка сложных, дефицитных, либо снятых с производства позиций;
- Оперативные сроки поставки под заказ (от 5 рабочих дней);
- Экспресс доставка в любую точку России;
- Техническая поддержка проекта, помощь в подборе аналогов, поставка прототипов;
- Система менеджмента качества сертифицирована по Международному стандарту ISO 9001;
- Лицензия ФСБ на осуществление работ с использованием сведений, составляющих государственную тайну;
- Поставка специализированных компонентов (Xilinx, Altera, Analog Devices, Intersil, Interpoint, Microsemi, Aeroflex, Peregrine, Syfer, Eurofarad, Texas Instrument, Miteq, Cobham, E2V, MA-COM, Hittite, Mini-Circuits, General Dynamics и др.);

Помимо этого, одним из направлений компании «ЭлектроПласт» является направление «Источники питания». Мы предлагаем Вам помощь Конструкторского отдела:

- Подбор оптимального решения, техническое обоснование при выборе компонента;
- Подбор аналогов;
- Консультации по применению компонента;
- Поставка образцов и прототипов;
- Техническая поддержка проекта;
- Защита от снятия компонента с производства.



Как с нами связаться

Телефон: 8 (812) 309 58 32 (многоканальный)

Факс: 8 (812) 320-02-42

Электронная почта: org@eplast1.ru

Адрес: 198099, г. Санкт-Петербург, ул. Калинина, дом 2, корпус 4, литера А.