

MABA-009573-CF1A40



1.77:1 Flux Coupled Balun Transformer
5 - 100 MHz

M/A-COM Products
Rev. V1

Features

- Surface Mount
- 1.77:1 Impedance
- 75Ω single ended to 133Ω Balance
- RoHS Compliant, lead free
- Available on Tape and Reel

Description

M/A-COM's MABA-009573-CF1A40 is a 1.77:1 RF Flux coupled BalUn Transformer in a low cost surface mount package. Ideally suited for high volume CATV/Broadband applications.



Schematic

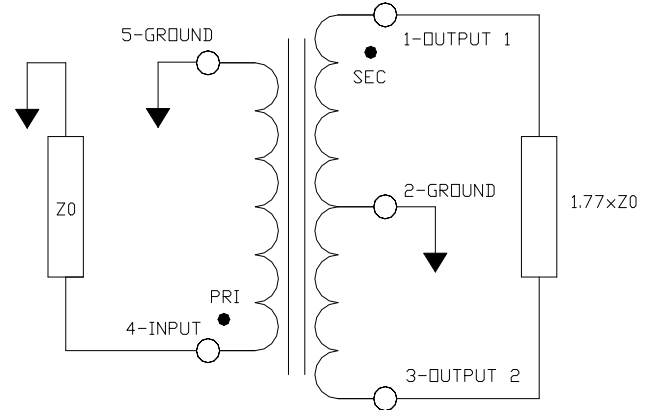

Case Style SM-164

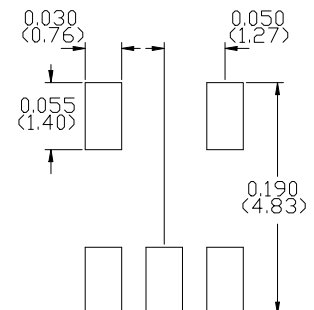
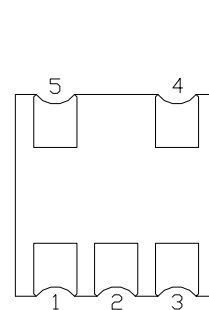
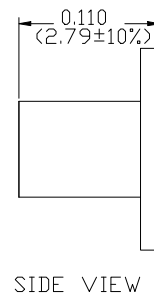
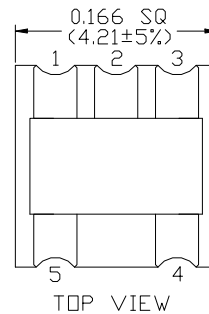

Dimensions are inches (millimetres) ±0.015 (0.38) unless otherwise specified.

Pin Configuration

Function	Pin Number
Secondary Dot (output 1)	1
Primary (ground)	2
Secondary (output 2)	3
Primary Dot (Input)	4
(ground)	5

Ordering Information

Parameter	Package
MABA-009573-CF1A40	2000
MABA-009573-CF1ATB	Customer Test Board

Electrical Specifications: $T_A = 25^\circ\text{C}$, $Z_0 = 75\Omega$, $P_{in} = 0\text{dBm}$

Parameter	Test Conditions	Units	Min.	Typ.	Max.
Frequency Range	5 - 100 MHz				
Insertion Loss 1 (Pin 4 to Pin 1)	5 - 50 MHz	dB	-	0.3	0.4
	50 - 100 MHz	dB	-	0.3	0.5
Insertion Loss 2 (Pin 4 to Pin 3)	5 - 50 MHz	dB	-	0.3	0.4
	50 - 100 MHz	dB	-	0.4	0.5
Amplitude Balance	5 - 100 MHz	dB	-	0.01	± 0.1
Phase Balance	5 - 100 MHz	$^\circ$	-	0.2	± 2.0
Input Return Loss (Pin 4)	5 - 100 MHz	dB	24	27	-

Absolute Maximum Ratings

Parameter	Absolute Maximum
RF Power	250mW
DC Current	30mA
Operating Temperature	-40°C to $+85^\circ\text{C}$
Storage Temperature	-40°C to $+85^\circ\text{C}$

Typical Performance: $T_A = 25^\circ\text{C}$, $Z_0 = 75\Omega$, $P_{in} = 0\text{dBm}$

Insertion Loss 1 (Pin4 - Pin1)

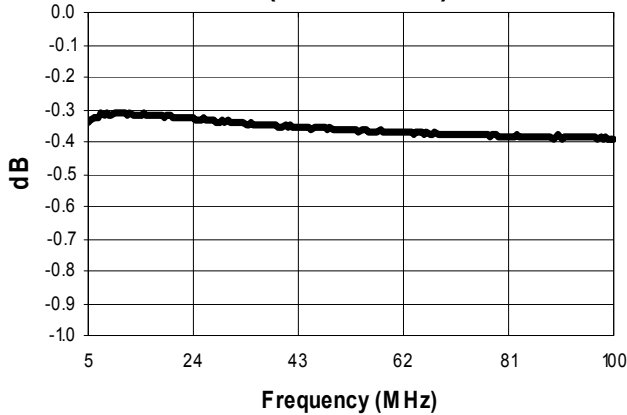

Insertion Loss 2 (Pin4 - Pin3)

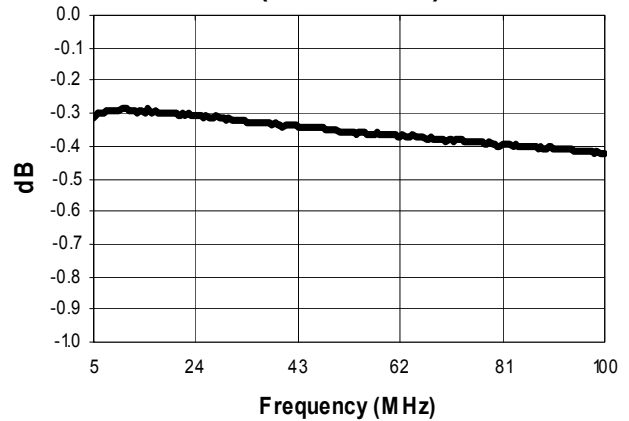

Amplitude Balance

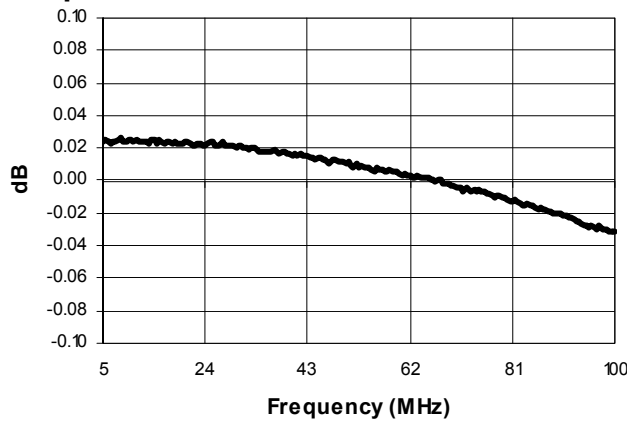

Phase Balance

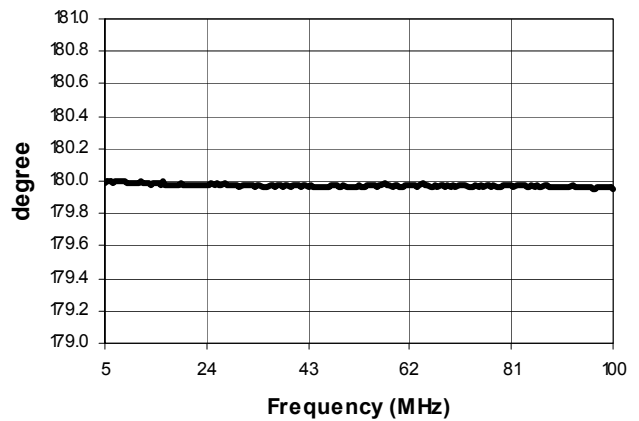

Return Loss: Input (Pin4)

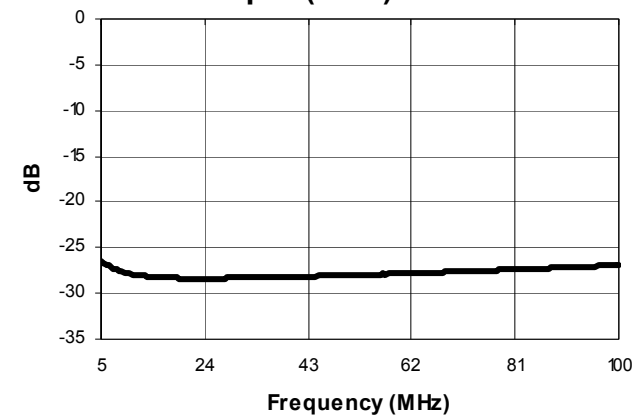



Компания «ЭлектроПласт» предлагает заключение долгосрочных отношений при поставках импортных электронных компонентов на взаимовыгодных условиях!

Наши преимущества:

- Оперативные поставки широкого спектра электронных компонентов отечественного и импортного производства напрямую от производителей и с крупнейших мировых складов;
- Поставка более 17-ти миллионов наименований электронных компонентов;
- Поставка сложных, дефицитных, либо снятых с производства позиций;
- Оперативные сроки поставки под заказ (от 5 рабочих дней);
- Экспресс доставка в любую точку России;
- Техническая поддержка проекта, помощь в подборе аналогов, поставка прототипов;
- Система менеджмента качества сертифицирована по Международному стандарту ISO 9001;
- Лицензия ФСБ на осуществление работ с использованием сведений, составляющих государственную тайну;
- Поставка специализированных компонентов (Xilinx, Altera, Analog Devices, Intersil, Interpoint, Microsemi, Aeroflex, Peregrine, Syfer, Eurofarad, Texas Instrument, Miteq, Cobham, E2V, MA-COM, Hittite, Mini-Circuits, General Dynamics и др.);

Помимо этого, одним из направлений компании «ЭлектроПласт» является направление «Источники питания». Мы предлагаем Вам помощь Конструкторского отдела:

- Подбор оптимального решения, техническое обоснование при выборе компонента;
- Подбор аналогов;
- Консультации по применению компонента;
- Поставка образцов и прототипов;
- Техническая поддержка проекта;
- Защита от снятия компонента с производства.



Как с нами связаться

Телефон: 8 (812) 309 58 32 (многоканальный)

Факс: 8 (812) 320-02-42

Электронная почта: org@eplast1.ru

Адрес: 198099, г. Санкт-Петербург, ул. Калинина, дом 2, корпус 4, литера А.