

# MATERIAL

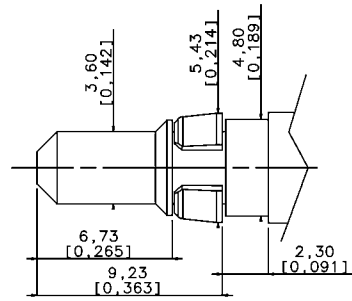

PIN CONTACT                      Cu Zn  
 SOCKET CONTACT                Cu Ni  
 RETAINING CLIP                Thermoplastic  
 SURFACE PLATING                Au = 0.5 um

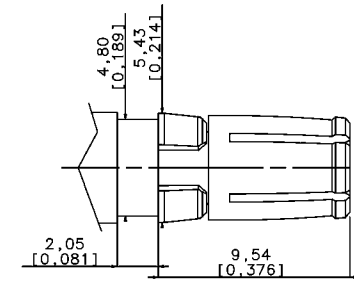

## HIGH POWER PLUG

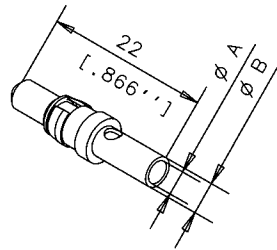

### CRIMP VERSION      VERSION A SERTIR

	CURRENT	PUISSANCE		$\phi A$	$\phi B$		
4W540 30R	L17DM53745-208	10A		1.8	2.55	L17DM53744-207	4W550 30R
4W540 20R	L17DM53745-207	20A		2.8	3.7	L17DM53744-206	4W052 16P
4W042 36P	L17DM53745-204	30A		3.76	4.7	L17DM53744-204	4W052 36P
4W540 00R	L17DM53745-201	40A		4.8	5.6	L17DM53744-201	4W052 06P

## HIGH POWER JACK

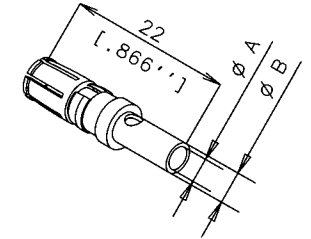

### SOLDER VERSION      VERSION A SOUDER

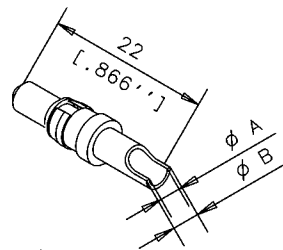

	CURRENT	PUISSANCE		$\phi A$	$\phi B$		
4W040 30C	L17DM53745-8	10A		1.8	2.55	L17DM53744-7	4W050 30C
4W040 20C	L17DM53745-7	20A		2.8	3.7	L17DM53744-6	4W050 20C
4W040 00C	L17DM53745-1	40A		4.8	5.6	L17DM53744-1	4W050 00C

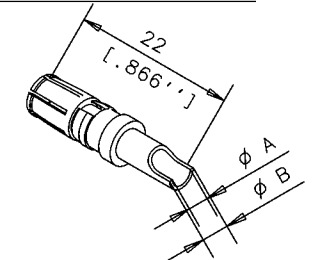

### CRIMP SHORT VERSION      VERSION COURTE A SERTIR

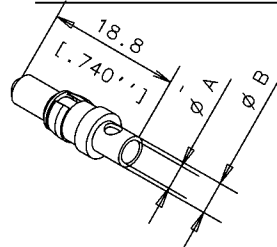

	CURRENT	PUISSANCE		$\phi A$	$\phi B$		
4W042 29R	L17DM53745-218	10A		1.8	2.55	L17DM53744-217	4W050 29R
4W042 19R	L17DM53745-217	20A		2.8	3.7	L17DM53744-216	NC
NC	L17DM53745-211	40A		4.8	5.6	L17DM53744-211	NC

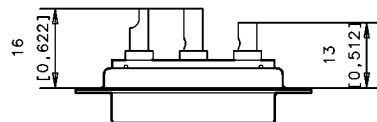
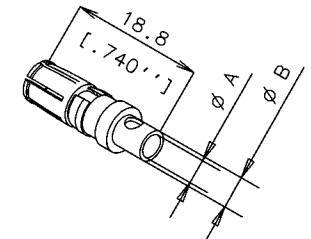

				TOL. GEN.			
				VOLUME PIECE			
				SURFACE PIECE			
C	conform to RoHS DM 05 23 010	Vallot	23/12 05	PROTECTION			
B	RETAINING CLIP thermoplastic	QUERE	04/10 2004	TRAITEMENT	ECH.	ENS.	
A	CREATION PLAN	Quere	19/10 95	MATIERE		N SERIE	
IND. MODIFICATIONS		EXEC.	DATE	Approb			
DATE DU TIRAGE		DESIGNATION					
<b>HIGH POWER CONTACTS 0,5 Au</b>							

**Amphenol Socapex**  
Usine de Dole



Компания «ЭлектроПласт» предлагает заключение долгосрочных отношений при поставках импортных электронных компонентов на взаимовыгодных условиях!

Наши преимущества:

- Оперативные поставки широкого спектра электронных компонентов отечественного и импортного производства напрямую от производителей и с крупнейших мировых складов;
- Поставка более 17-ти миллионов наименований электронных компонентов;
- Поставка сложных, дефицитных, либо снятых с производства позиций;
- Оперативные сроки поставки под заказ (от 5 рабочих дней);
- Экспресс доставка в любую точку России;
- Техническая поддержка проекта, помощь в подборе аналогов, поставка прототипов;
- Система менеджмента качества сертифицирована по Международному стандарту ISO 9001;
- Лицензия ФСБ на осуществление работ с использованием сведений, составляющих государственную тайну;
- Поставка специализированных компонентов (Xilinx, Altera, Analog Devices, Intersil, Interpoint, Microsemi, Aeroflex, Peregrine, Syfer, Eurofarad, Texas Instrument, Miteq, Cobham, E2V, MA-COM, Hittite, Mini-Circuits, General Dynamics и др.);

Помимо этого, одним из направлений компании «ЭлектроПласт» является направление «Источники питания». Мы предлагаем Вам помощь Конструкторского отдела:

- Подбор оптимального решения, техническое обоснование при выборе компонента;
- Подбор аналогов;
- Консультации по применению компонента;
- Поставка образцов и прототипов;
- Техническая поддержка проекта;
- Защита от снятия компонента с производства.



#### Как с нами связаться

**Телефон:** 8 (812) 309 58 32 (многоканальный)

**Факс:** 8 (812) 320-02-42

**Электронная почта:** [org@eplast1.ru](mailto:org@eplast1.ru)

**Адрес:** 198099, г. Санкт-Петербург, ул. Калинина, дом 2, корпус 4, литера А.