

PRODUCT NUMBER SEE SHEET 2

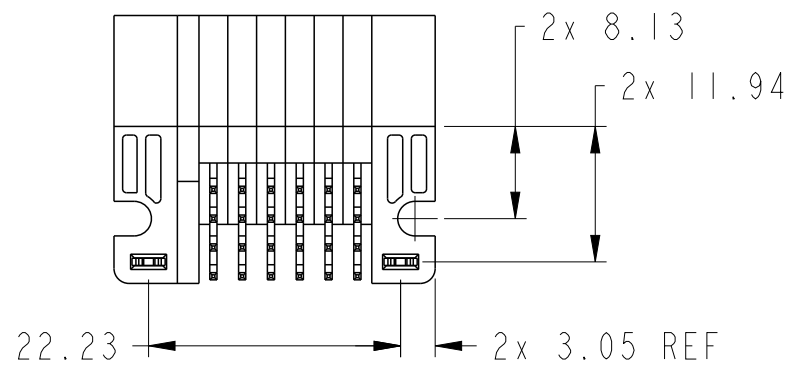

spec ref	*	dr	Rainbow Zhan	2014/10/08	projection	MM	size	A3	scale	3:2
tolerance std	ASME Y14.5	eng	Rainbow Zhan	2014/11/07			ecn no		-	
TOLERANCES UNLESS OTHERWISE SPECIFIED		chr	Li-He	2014/11/06			product family		PwrBlade+	rel level
surface	<input checked="" type="checkbox"/> linear <input type="checkbox"/> angular	appr	Pei-Ming Zheng	2014/11/07			title 24S RA STB HEADER	dwg no 10106262-0006002	rev A	
ASME Y14.5	0.X ±0.5 0.XX ±0.25 0.XXX ±0.10	www.fci.com		cat. no.	Product - Customer Drw			sheet 1 of 3		

PRODUCT NO.	ROWS	SIGNAL						
		E1	1	2	3	4	5	6
10106262-0006002LF	DCBA	V	V	V	D	D	D	
		Q	Q	Q	Q	C	C	
		P	P	P	P	B	B	
		N	N	N	N	N	A	A

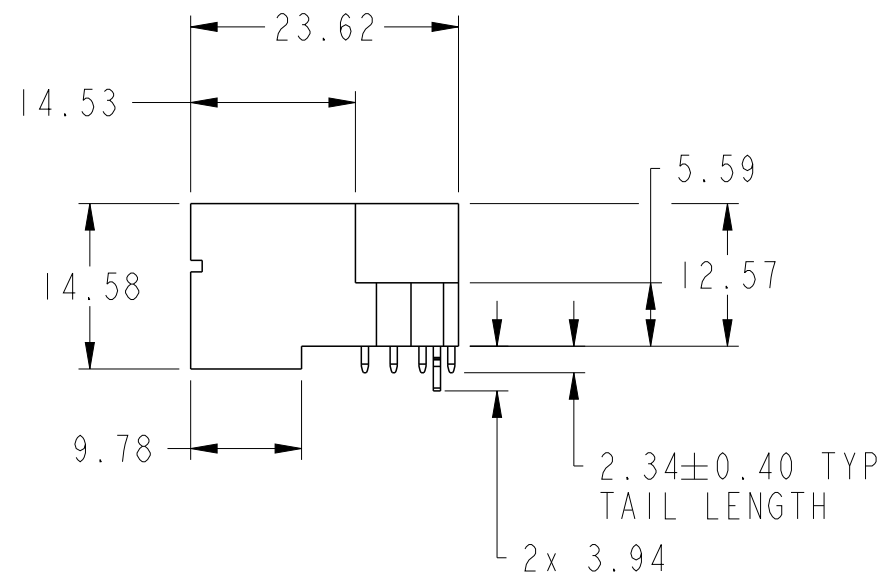
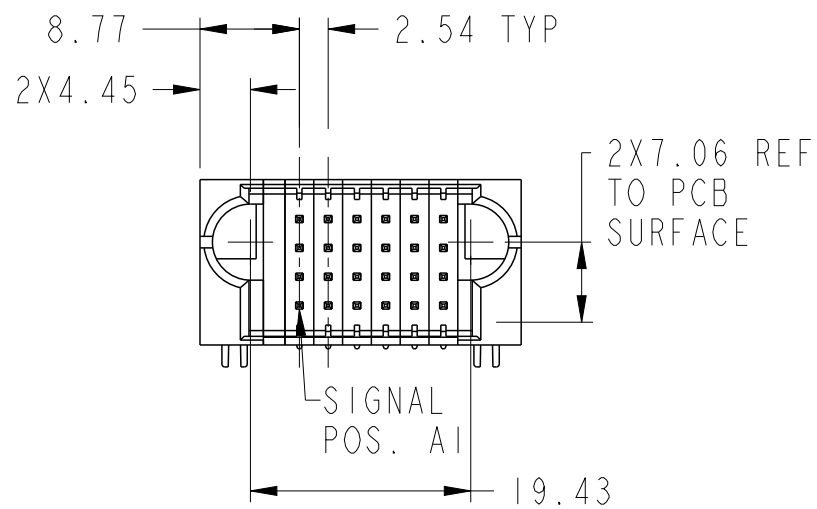
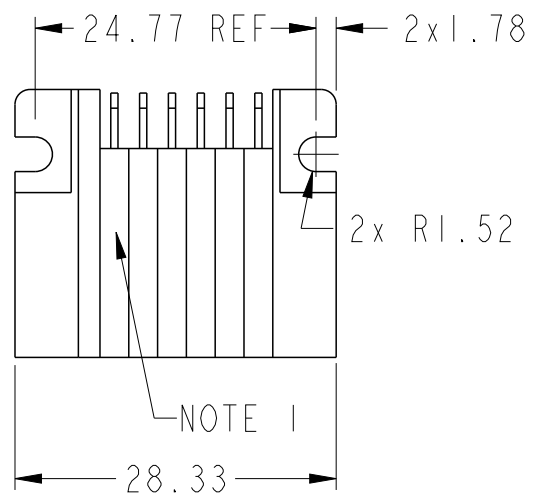
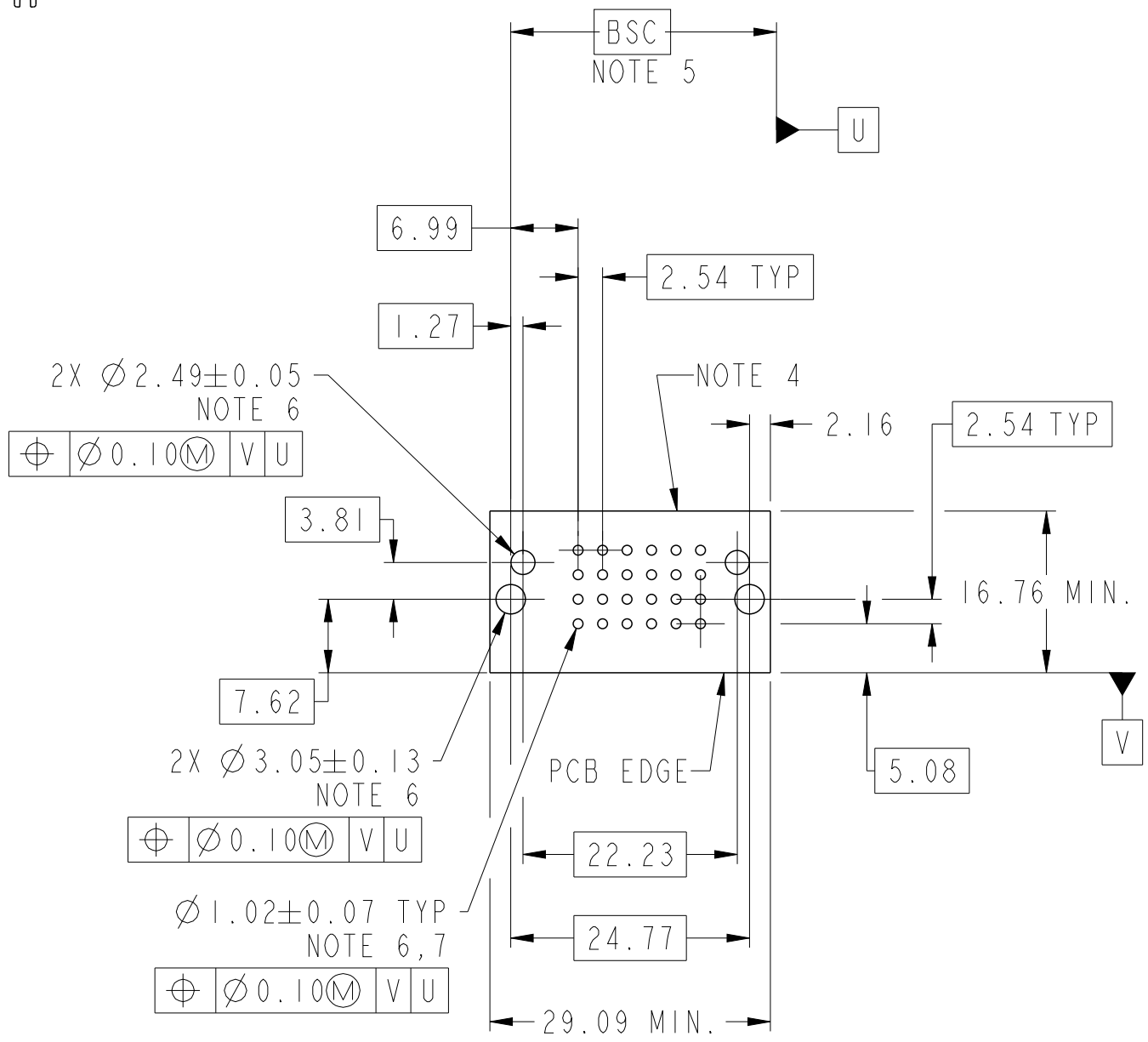

2X  $\varnothing 2.49 \pm 0.05$   
NOTE 6  
 $\varnothing 0.10 \text{ (M)}$  | V | U

2X  $\varnothing 3.05 \pm 0.13$   
NOTE 6  
 $\varnothing 0.10 \text{ (M)}$  | V | U

$\varnothing 1.02 \pm 0.07$  TYP  
NOTE 6,7  
 $\varnothing 0.10 \text{ (M)}$  | V | U

CODE	DESCRIPTION
A	MLBF SIGNAL CONTACT, ROW A (2.34)
B	MLBF SIGNAL CONTACT, ROW B (2.34)
C	MLBF SIGNAL CONTACT, ROW C (2.34)
D	MLBF SIGNAL CONTACT, ROW D (2.34)
HA	METAL HOLD DOWN
N	STD SIGNAL CONTACT, ROW A (2.34)
P	STD SIGNAL CONTACT, ROW B (2.34)
Q	STD SIGNAL CONTACT, ROW C (2.34)
V	STD SIGNAL CONTACT, ROW D (2.34)

dr	Rainbow Zhan	2014/10/08	projection	MM	size	A3	scale	3:2
eng	Rainbow Zhan	2014/11/07			ecn no			
chr	Li-He	2014/11/06			-			
appr	Pei-Ming Zheng	2014/11/07	product family	PwrBlade+	rel level		Released	
		title	24S RA STB HEADER		dwg no	10106262-0006002		rev
www.fci.com		cat. no.	Product - Customer Drw		sheet 2 of 3		A	





Copyright FCI.

NOTES:

- 1) "FCI", PART NUMBER AND DATE CODE TO BE MARKED ON THIS SURFACE.  
THE MARK CAN BE OMITTED IF THERE IS NOT ENOUGH SPACE ON THIS SURFACE.
- 2) MATERIALS:  
-HOUSING - GLASS FILLED WITH HIGH TEMP THERMOPLASTIC, UL94V-0.  
-SIGNAL CONTACT - COPPER ALLOY.  
-POWER CONTACT - HIGH CONDUCTIVITY COPPER ALLOY.
- 3) PLATING SPECIFICATION REFER TO FCI 10116351
- 4) DENOTES CONNECTOR KEEP OUT ZONE.
- 5) DATUM AND BASIC DIMENIONS WERE ESTABLISHED BY CUSTOMER.
- 6) ALL HOLE DIAMETERS ARE FINISHED HOLE SIZES.
- 7)  $1.15 \pm 0.025$ MM DRILLED HOLE PLATED WITH 0.00762MM MIN Sn  
OVER 0.0254-0.0762MM Cu PLATING TO ACHIEVE A  $1.02 \pm 0.07$ MM HOLE.
- 8) PRODUCT SPECIFICATION REFER TO FCI GS-12-658.  
APPLICATION SPECIFICATION REFER TO FCI GS-20-141.  
PRODUCT PACKAGED IN TRAYS, REFER TO FCI GS-14-1502.

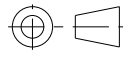
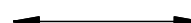

Copyright FCI.

dr	Rainbow Zhan	2014/10/08	projection 	MM 	size	A3	scale	3:2
eng	Rainbow Zhan	2014/11/07			ecn no	-		
chr	Li-He	2014/11/06			rel level	Released		
appr	Pei-Ming Zheng	2014/11/07	product family	PwrBlade+				
		title 24S RA STB HEADER	cat. no. www.fci.com	Product - Customer Drw	dwg no 10106262-0006002	rev A	sheet 3 of 3	



Компания «ЭлектроПласт» предлагает заключение долгосрочных отношений при поставках импортных электронных компонентов на взаимовыгодных условиях!

Наши преимущества:

- Оперативные поставки широкого спектра электронных компонентов отечественного и импортного производства напрямую от производителей и с крупнейших мировых складов;
- Поставка более 17-ти миллионов наименований электронных компонентов;
- Поставка сложных, дефицитных, либо снятых с производства позиций;
- Оперативные сроки поставки под заказ (от 5 рабочих дней);
- Экспресс доставка в любую точку России;
- Техническая поддержка проекта, помощь в подборе аналогов, поставка прототипов;
- Система менеджмента качества сертифицирована по Международному стандарту ISO 9001;
- Лицензия ФСБ на осуществление работ с использованием сведений, составляющих государственную тайну;
- Поставка специализированных компонентов (Xilinx, Altera, Analog Devices, Intersil, Interpoint, Microsemi, Aeroflex, Peregrine, Syfer, Eurofarad, Texas Instrument, Miteq, Cobham, E2V, MA-COM, Hittite, Mini-Circuits, General Dynamics и др.);

Помимо этого, одним из направлений компании «ЭлектроПласт» является направление «Источники питания». Мы предлагаем Вам помощь Конструкторского отдела:

- Подбор оптимального решения, техническое обоснование при выборе компонента;
- Подбор аналогов;
- Консультации по применению компонента;
- Поставка образцов и прототипов;
- Техническая поддержка проекта;
- Защита от снятия компонента с производства.



#### Как с нами связаться

**Телефон:** 8 (812) 309 58 32 (многоканальный)

**Факс:** 8 (812) 320-02-42

**Электронная почта:** [org@eplast1.ru](mailto:org@eplast1.ru)

**Адрес:** 198099, г. Санкт-Петербург, ул. Калинина, дом 2, корпус 4, литера А.