

PRODUCT NO.
10027747-X1XXXX

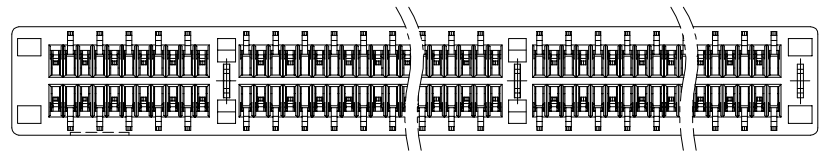

CONFIDENTIAL

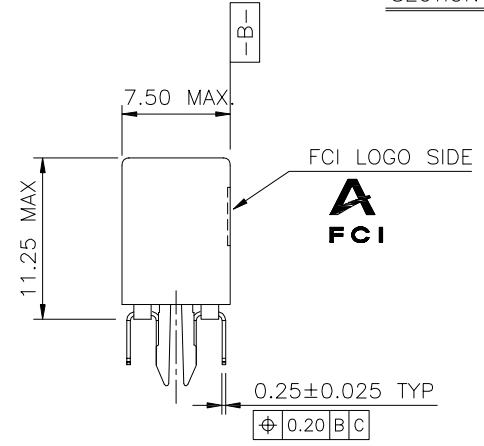
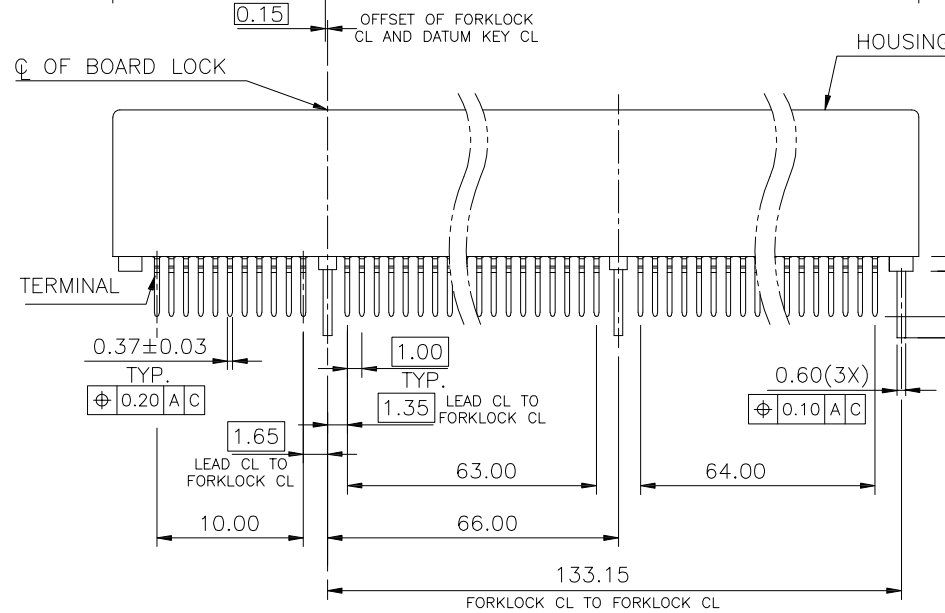
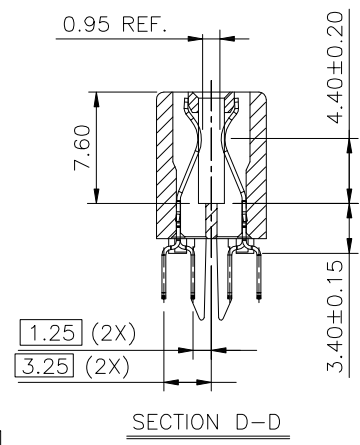
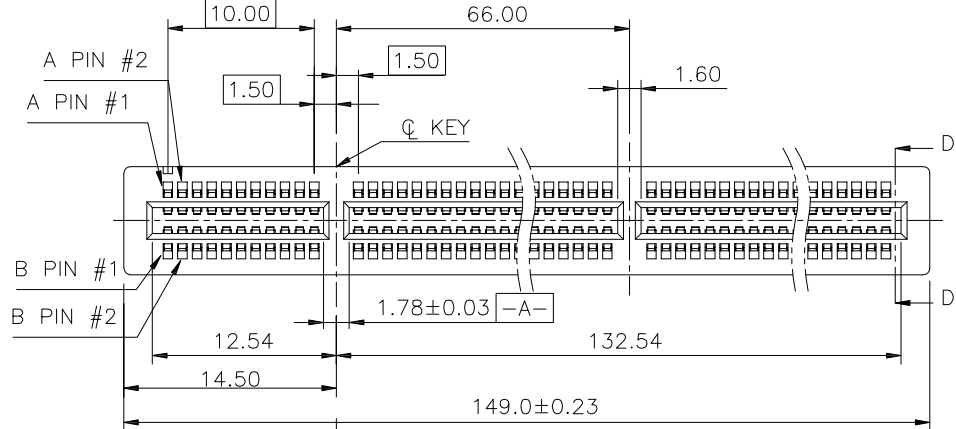

mat'l. code				tolerances unless otherwise specified				CUSTOMER COPY		FCI www.fciconnect.com				
ltr	ecn no	dr	date	linear	.X ± 0.30		projection	title		PCI EXPRESS GEN3 CARD EDGE ASSY 280P				
A	T04-0386	M W	10/07/04		.XX ± 0.20			MM			product family	EDGE CARD	code	TWN
B	T04-0427	M W	12/10/04		.XXX ± 0.10			scale			size	dwg no	sheet	1 of 4
C	T05-0010	M W	01/11/05	angles	0° ± 2°		2:1		A4		10027747			
D	ELX-DG-21161-1	S T	05/27/15	dr	STONE LI	05/27/15								
-	-	-	-	enr	STONE LI	05/27/15								
				chr	/	/								
				appd	PM ZHENG	05/27/15								
sheet index	revision sheet	D 1	D 2	D 3	D 4									

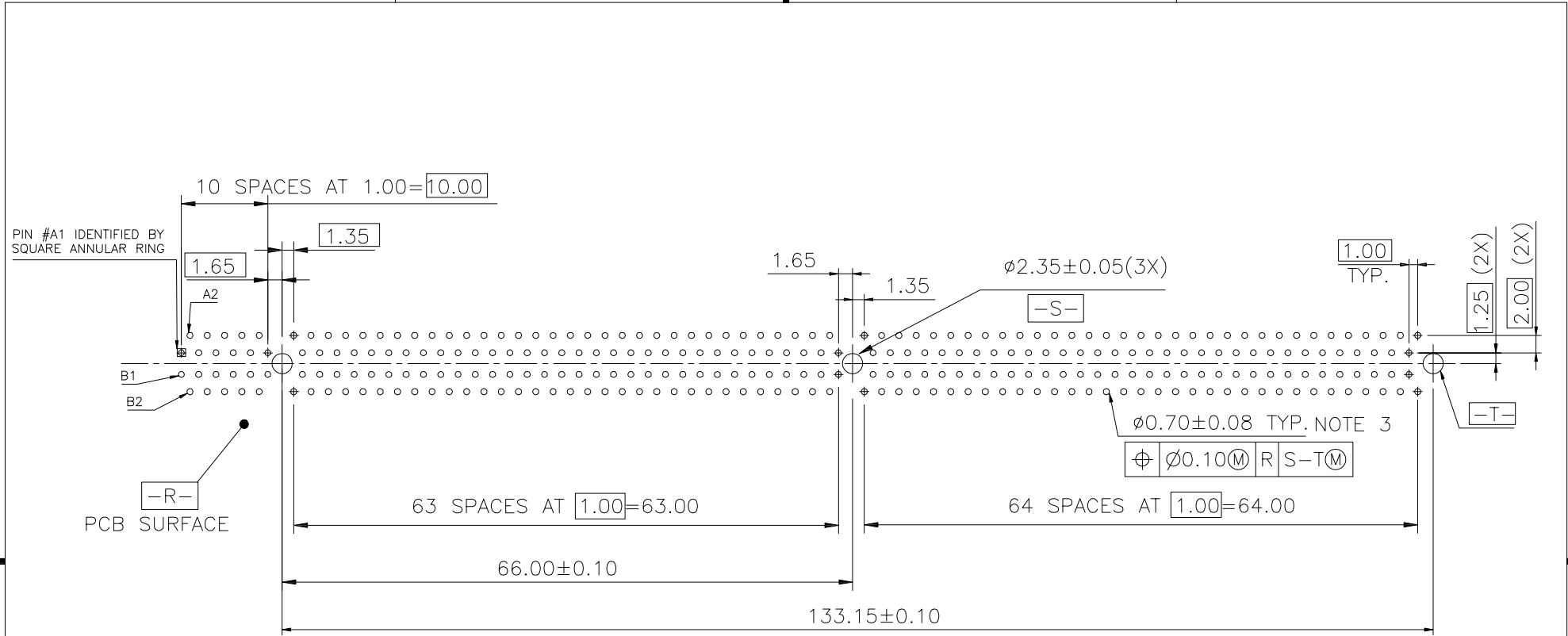
cage code
22526

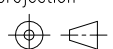

MOTHER BOARD FOOTPRINT PATTERN
CONNECTOR SIDE SHOWN

CONFIDENTIAL

mat'l. code				tolerances unless otherwise specified		CUSTOMER COPY	 www.fciconnect.com		
ltr	ecn no	dr	date	linear	.X ±				projection
					.XX ±		PCI EXPRESS GEN3 		
				angles	.XXX ±		CARD EDGE ASS'Y 280P		
				dr	0° ±2°	MM	product family	EDGE CARD	code
				enr			size	dwg no	TWN
				chr		scale	A4	10027747	sheet
				appd			1.5:1		2 of 4
sheet index		revision sheet							

cage code
22526

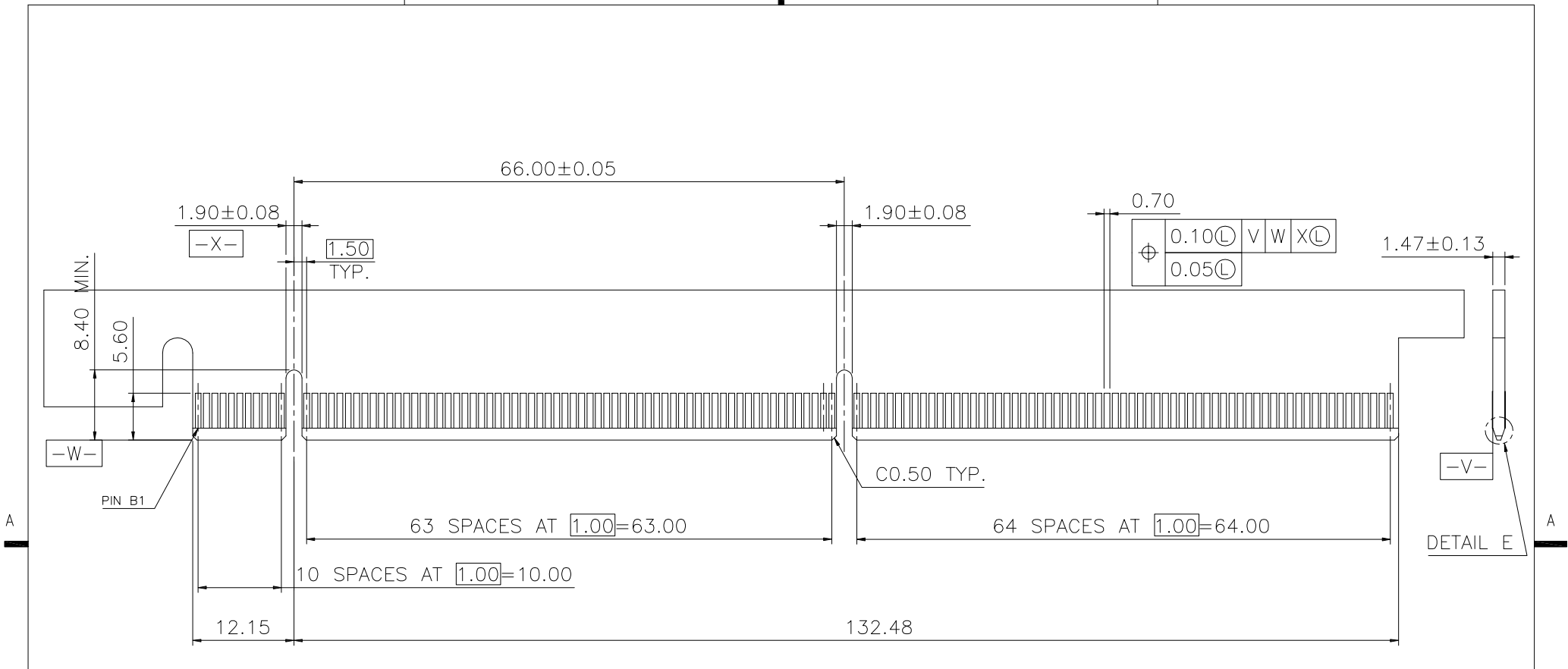

DAUGHTER CARD
PRIMARY (COMPONENT) SIDE

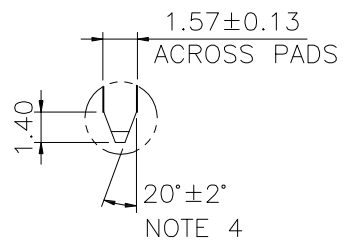

SCALE 2:1
DETAIL E

CONFIDENTIAL

mat'l. code				tolerances unless otherwise specified			CUSTOMER COPY		 www.fciconnect.com			
ltr	ecn no	dr	date	linear	.X ±		projection	title				
					.XX ±			PCI EXPRESS GEN3 CARD EDGE ASS'Y 280P				
					.XXX ±			product family				
				angles	0° ±2°		 MM	EDGE CARD		code		
				dr	STONE LI	05/27/15		size dwg no		TWN		
				enr	STONE LI	05/27/15		A4		10027747	sheet	
				chr	/	/		scale		1.5:1	3 of 4	
				appd	PM ZHENG	05/27/15						
sheet index		revision sheet									cage code	
											22526	



Компания «ЭлектроПласт» предлагает заключение долгосрочных отношений при поставках импортных электронных компонентов на взаимовыгодных условиях!

Наши преимущества:

- Оперативные поставки широкого спектра электронных компонентов отечественного и импортного производства напрямую от производителей и с крупнейших мировых складов;
- Поставка более 17-ти миллионов наименований электронных компонентов;
- Поставка сложных, дефицитных, либо снятых с производства позиций;
- Оперативные сроки поставки под заказ (от 5 рабочих дней);
- Экспресс доставка в любую точку России;
- Техническая поддержка проекта, помощь в подборе аналогов, поставка прототипов;
- Система менеджмента качества сертифицирована по Международному стандарту ISO 9001;
- Лицензия ФСБ на осуществление работ с использованием сведений, составляющих государственную тайну;
- Поставка специализированных компонентов (Xilinx, Altera, Analog Devices, Intersil, Interpoint, Microsemi, Aeroflex, Peregrine, Syfer, Eurofarad, Texas Instrument, Miteq, Cobham, E2V, MA-COM, Hittite, Mini-Circuits, General Dynamics и др.);

Помимо этого, одним из направлений компании «ЭлектроПласт» является направление «Источники питания». Мы предлагаем Вам помощь Конструкторского отдела:

- Подбор оптимального решения, техническое обоснование при выборе компонента;
- Подбор аналогов;
- Консультации по применению компонента;
- Поставка образцов и прототипов;
- Техническая поддержка проекта;
- Защита от снятия компонента с производства.



Как с нами связаться

Телефон: 8 (812) 309 58 32 (многоканальный)

Факс: 8 (812) 320-02-42

Электронная почта: org@eplast1.ru

Адрес: 198099, г. Санкт-Петербург, ул. Калинина, дом 2, корпус 4, литера А.