

THIS DRAWING IS UNPUBLISHED.  
 DIFFUSION RESEINTE AMP  
 (C) COPYRIGHT BY TYCO ELECTRONICS CORPORATION ALL RIGHTS RESERVED.  
 TOUS DROITS RESERVES.

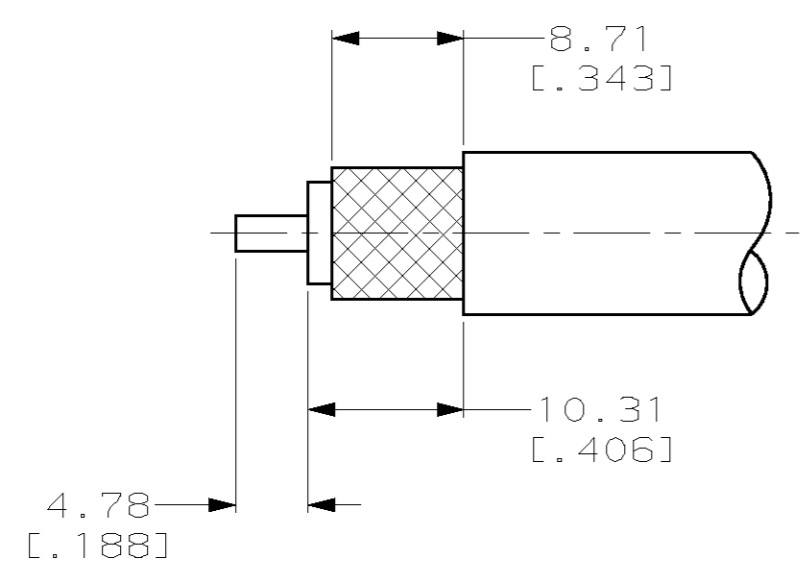



LOC	DIST	REVISIONS			
P	LTR	DESCRIPTION	DATE	DWN	APVD
	REV	MODIFICATIONS		DESS.	APP.
	D	REACTIVATE -5	16-NOV-04	JJD	-
	E	UPDATE	01-FEB-05	JJD	-

- PARTS PACKAGED UNASSEMBLED
-  THREE SAFTEY WIRE HOLES  $\phi 0.61$  [0.024] MINIMUM, EQUALLY SPACED AROUND CIRCUMFERENCE
- CRIMP TOOL: 220045-2
- SEE I.S. 408-2028-5

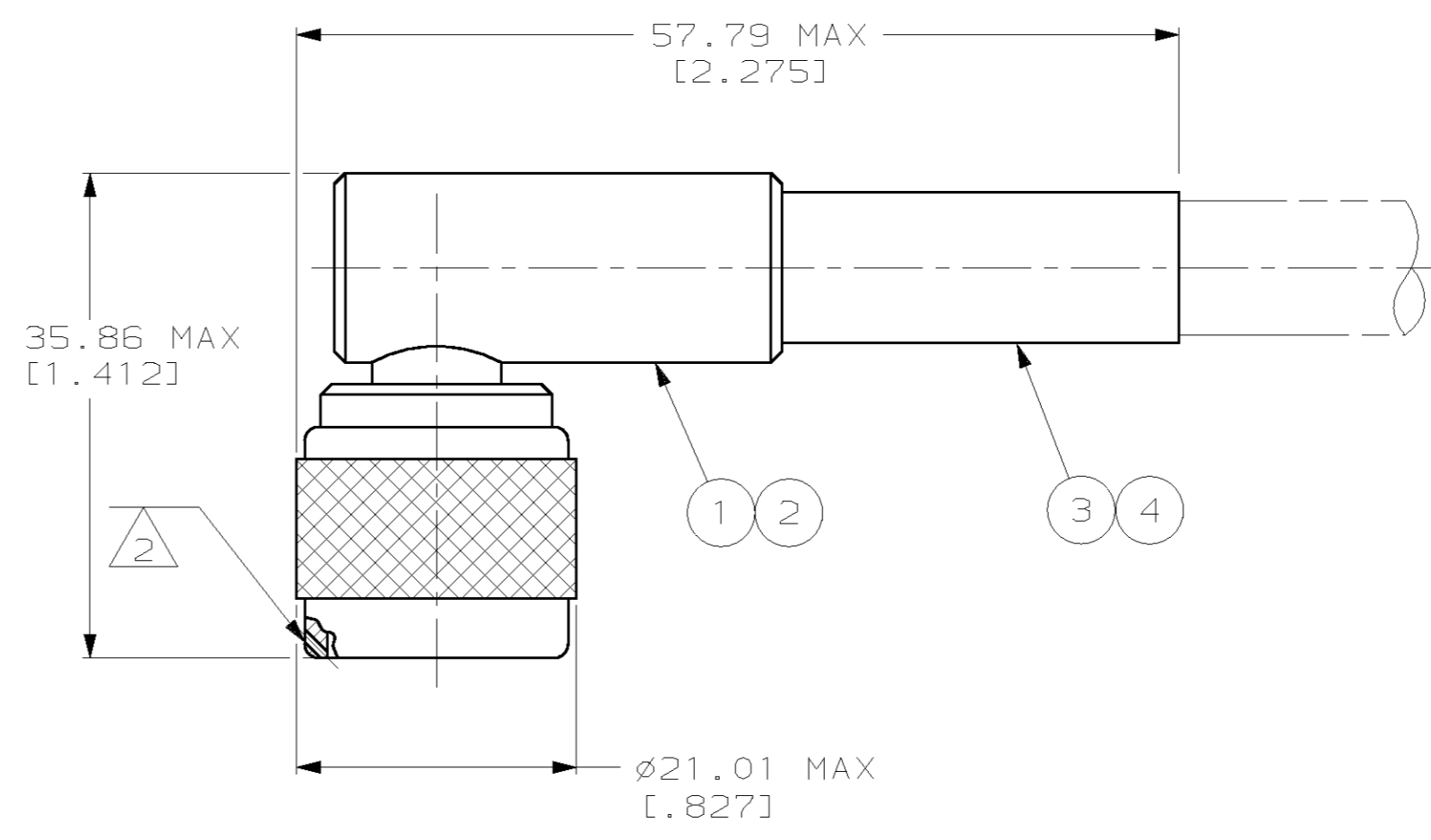

RECOMMENDED STRIP LENGTH



SUPERSEDED BY 225394-2	FILECA F1703/94 & FILOTEX 50 MFCFB	225908-1	331256	1-51704-0	225249-1	225365-5
	RG-142/U, 142A/U & 142B/U	-	225382-2	225106-3	225383-1	225365-4
OBSOLETE	-	-	-	-	-	225365-3
SUPERSEDED BY 225394-1	RG-55/U & 223/U	-	225382-2	225106-1	225383-1	225365-2
SUPERSEDED BY 225394-4	RG-58A/U & 58C/U	-	225381-2	225106-1	225383-1	225365-1
	CABLE SIZE	 GASKET QTY=1	 FERRULE QTY=1	 CONTACT QTY=1	 PLUG ASSY QTY=1	PART NUMBER

THIS DRAWING IS A CONTROLLED DOCUMENT. CE PLAN EST UN DOCUMENT CONTROLE.		DWN/DESSINE JJ-DESPRETZ CHK/VERIFIE Y-PETRONIN APVD/APPROUVE Y-PETRONIN	16-NOV-04		TYCO ELECTRONICS FRANCE SAS BP 39, 95301 CERGY-PONTOISE CEDEX
DIMENSIONS: mm	TOLERANCES UNLESS OTHERWISE SPECIFIED: (SUIV NB DE DECIMALES): 0-PLC/DEC ± 1-PLC/DEC ± 2-PLC/DEC ±0.41 3-PLC/DEC ± 4-PLC/DEC ±	PRODUCT SPEC SPEC. PRODUIT 108-12019 APPLICATION SPEC SPEC. APPLICATION	NAME TITRE PLUG, RIGHT ANGLE SERIES N	SIZE FORMAT A2	CAGE CODE 00779
MATERIAL MATIERE	FINISH FINITION	WEIGHT MASSE APPROX. 70 gr	DRAWING NO TITRE C-225365	RESTRICTED TO	
CUSTOMER DRAWING/PLAN CLIENT		UNIQUEMENT POUR REFERENCE	SCALE ECHELLE 1:1	SHEET FEUILLE 1 DE 1	REV E



Компания «ЭлектроПласт» предлагает заключение долгосрочных отношений при поставках импортных электронных компонентов на взаимовыгодных условиях!

Наши преимущества:

- Оперативные поставки широкого спектра электронных компонентов отечественного и импортного производства напрямую от производителей и с крупнейших мировых складов;
- Поставка более 17-ти миллионов наименований электронных компонентов;
- Поставка сложных, дефицитных, либо снятых с производства позиций;
- Оперативные сроки поставки под заказ (от 5 рабочих дней);
- Экспресс доставка в любую точку России;
- Техническая поддержка проекта, помощь в подборе аналогов, поставка прототипов;
- Система менеджмента качества сертифицирована по Международному стандарту ISO 9001;
- Лицензия ФСБ на осуществление работ с использованием сведений, составляющих государственную тайну;
- Поставка специализированных компонентов (Xilinx, Altera, Analog Devices, Intersil, Interpoint, Microsemi, Aeroflex, Peregrine, Syfer, Eurofarad, Texas Instrument, Miteq, Cobham, E2V, MA-COM, Hittite, Mini-Circuits, General Dynamics и др.);

Помимо этого, одним из направлений компании «ЭлектроПласт» является направление «Источники питания». Мы предлагаем Вам помощь Конструкторского отдела:

- Подбор оптимального решения, техническое обоснование при выборе компонента;
- Подбор аналогов;
- Консультации по применению компонента;
- Поставка образцов и прототипов;
- Техническая поддержка проекта;
- Защита от снятия компонента с производства.



#### Как с нами связаться

**Телефон:** 8 (812) 309 58 32 (многоканальный)

**Факс:** 8 (812) 320-02-42

**Электронная почта:** [org@eplast1.ru](mailto:org@eplast1.ru)

**Адрес:** 198099, г. Санкт-Петербург, ул. Калинина, дом 2, корпус 4, литера А.