

1 2 3 4 5 6 7 8 9 10 11 12

A

B

C

D

E

F

G

H

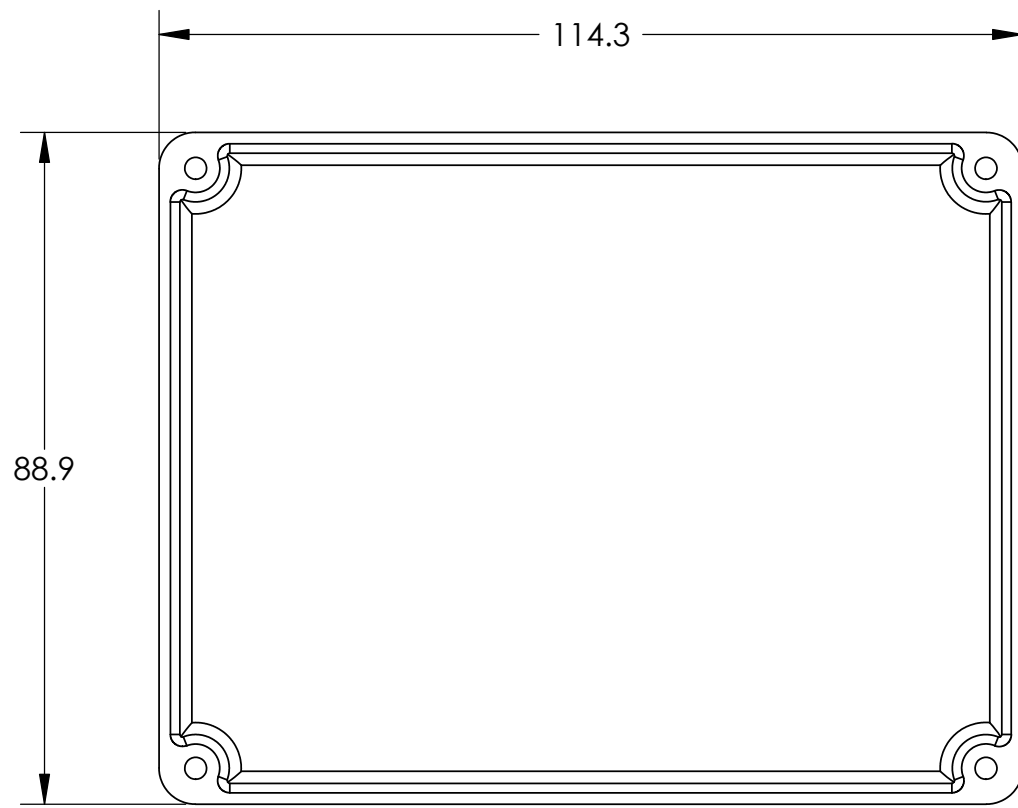
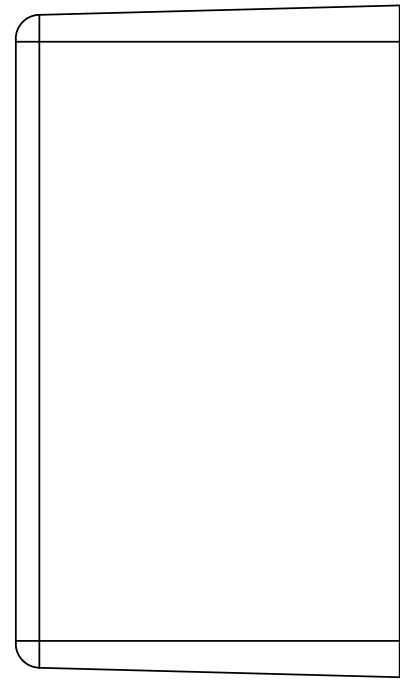
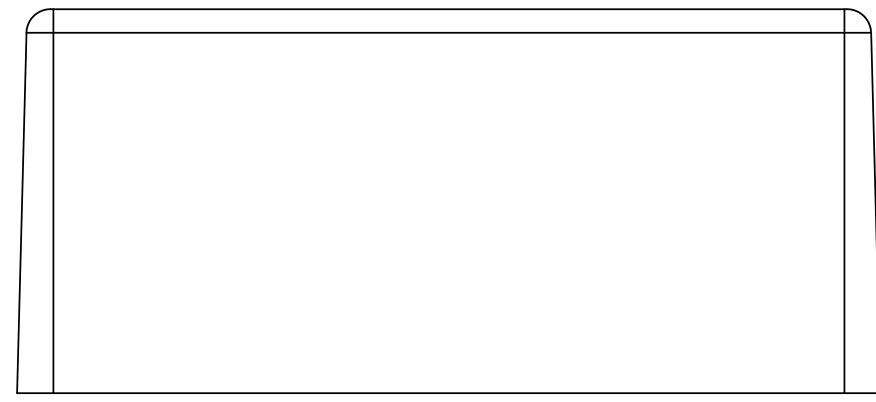

BOX

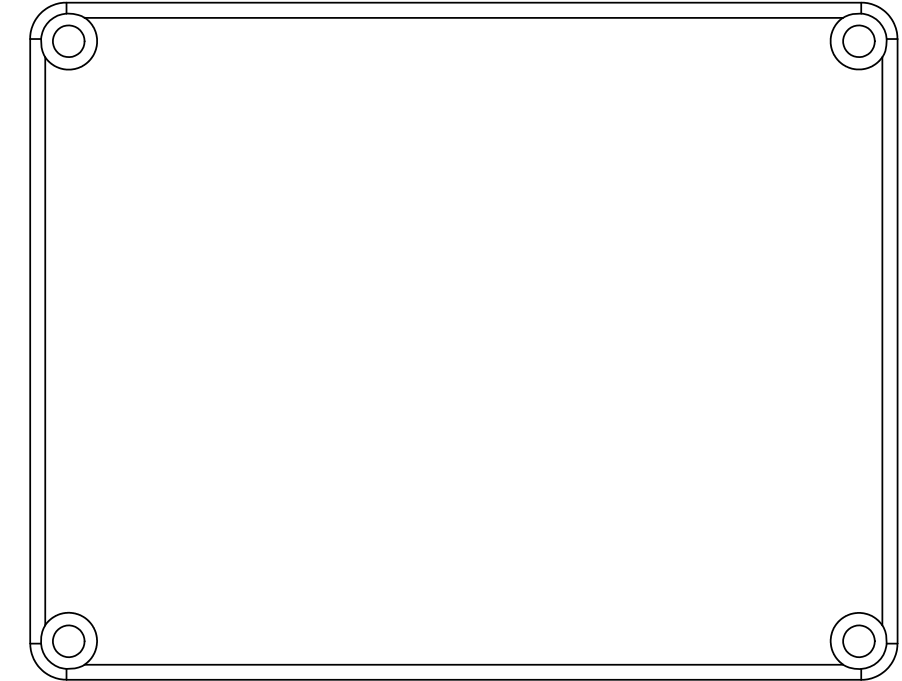
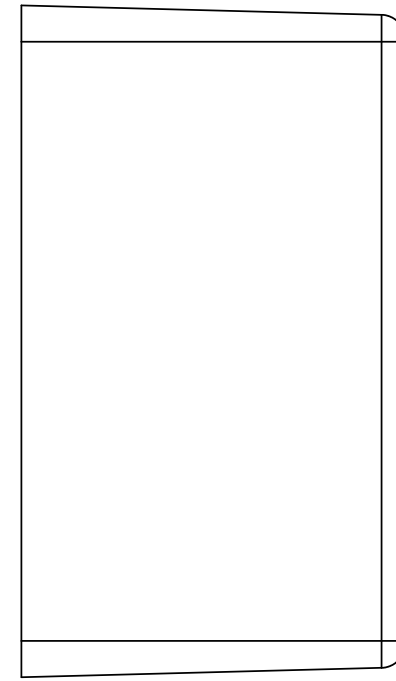

LID

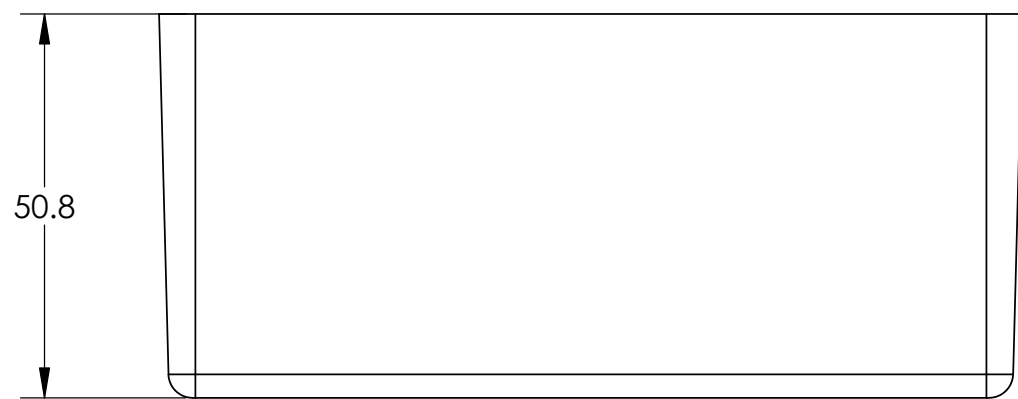

50.8

PROPRIETARY AND CONFIDENTIAL
THE INFORMATION CONTAINED IN THIS
DRAWING IS THE SOLE PROPERTY OF
DELTRON EMCON LTD.
ANY REPRODUCTION IN PART OR AS A
WHOLE WITHOUT THE WRITTEN
PERMISSION OF
DELTRON EMCON LTD IS PROHIBITED.

DEBUR AND
BREAK SHARP
EDGES
IF IN DOUBT ASK
DO NOT SCALE DRAWING

THIRD ANGLE PROJECTION

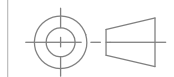

A2

	NAME	CNN NUMBER	DATE
DRAWN	B.SILLENCE		12/12/05
APPV'D	B.SILLENCE		12/12/05
EDITED			
FINISH:			

UNLESS OTHERWISE SPECIFIED:
DIMENSIONS ARE IN MILLIMETRES
SURFACE FINISH:
TOLERANCES:
LINEAR:
NO DECIMAL PLACES
1 DECIMAL PLACE
2 DECIMAL PLACES
ANGULAR:
MATERIAL:

TITLE:
**2D BLANK DRAWING
FOR
'C' SIZE BOX & LID**

DWG NO. **459-0030** 01
ISSUE



WEBSITE: WWW.DELTRON-EMCON.COM

WEIGHT: 1932380.504

SCALE:1:1

SHEET 1 OF 1

1 2 3 4 5 6 7 8 9 10 11 12



Компания «ЭлектроПласт» предлагает заключение долгосрочных отношений при поставках импортных электронных компонентов на взаимовыгодных условиях!

Наши преимущества:

- Оперативные поставки широкого спектра электронных компонентов отечественного и импортного производства напрямую от производителей и с крупнейших мировых складов;
- Поставка более 17-ти миллионов наименований электронных компонентов;
- Поставка сложных, дефицитных, либо снятых с производства позиций;
- Оперативные сроки поставки под заказ (от 5 рабочих дней);
- Экспресс доставка в любую точку России;
- Техническая поддержка проекта, помощь в подборе аналогов, поставка прототипов;
- Система менеджмента качества сертифицирована по Международному стандарту ISO 9001;
- Лицензия ФСБ на осуществление работ с использованием сведений, составляющих государственную тайну;
- Поставка специализированных компонентов (Xilinx, Altera, Analog Devices, Intersil, Interpoint, Microsemi, Aeroflex, Peregrine, Syfer, Eurofarad, Texas Instrument, Miteq, Cobham, E2V, MA-COM, Hittite, Mini-Circuits, General Dynamics и др.);

Помимо этого, одним из направлений компании «ЭлектроПласт» является направление «Источники питания». Мы предлагаем Вам помощь Конструкторского отдела:

- Подбор оптимального решения, техническое обоснование при выборе компонента;
- Подбор аналогов;
- Консультации по применению компонента;
- Поставка образцов и прототипов;
- Техническая поддержка проекта;
- Защита от снятия компонента с производства.



Как с нами связаться

Телефон: 8 (812) 309 58 32 (многоканальный)

Факс: 8 (812) 320-02-42

Электронная почта: org@eplast1.ru

Адрес: 198099, г. Санкт-Петербург, ул. Калинина, дом 2, корпус 4, литера А.