

Coding Spline  
 Working Temp: 125°C  
 Color: Red  
 Body: PA66/6 UL94-Vo  
 Application: Plug-in Connectors

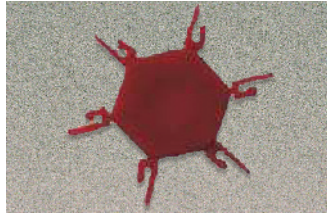

**POL-P**

Cat. #	Length (mm)	Std. Pk.
POL-P	7.90	30/5

**Used for parts:**

- PVXX-5.00, 5.08, 7.50
- PHXX-5.00, 5.08, 7.50
- PVPXX-5.00, 5.08, 7.50
- PHPXX-5.00, 5.08, 7.50
- PDSHXX-5.00, 5.08
- PDSVXX-5.00, 5.08
- PDVXX-5.00, 5.08
- PDHXX-5.00, 5.08
- PIXX-5.00, 5.08
- PIPXX-5.00, 5.08
- SFXX-5.00, 5.08

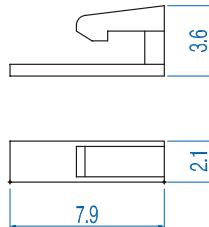

Coding Spline  
 Working Temp: 125°C  
 Color: Red  
 Body: PA66/6 UL94-Vo  
 Application: Plug-in Connectors

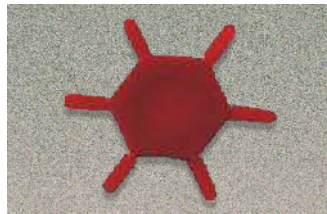

**POL-S**

Cat. #	Length (mm)	Std. Pk.
POL-S	7.90	30/5

**Used for parts:**

- SHXX-5.00, 5.08, 7.50
- PVPXX-3.50, 3.81
- PHPXX-3.50, 3.81
- SVFXX-5.08
- SVP-5.08

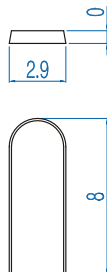

Jumpers, Adjacent  
 Working Temp: 125°C  
 Color: Green  
 Body: PA66/6 UL94-Vo  
 Application: Jumper Connection  
 Design: 5.08 Spacing Modular

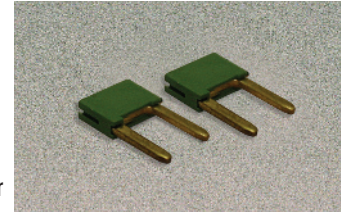

**PT5**

Cat. #	Length (B) (mm)	Std. Pk.
PT5	10.16	100

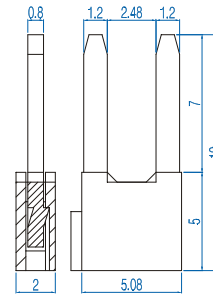

Jumpers, Alternate  
 Working Temp: 125°C  
 Color: Green  
 Body: PA66/6 UL94-Vo  
 Application: Jumper Connection  
 Design: 10.16 Spacing Modular

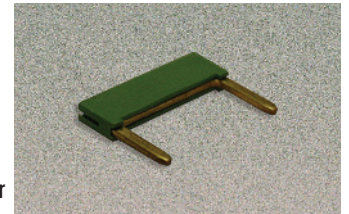

**PT10**

Cat. #	Length (B) (mm)	Std. Pk.
PT10	10.16	100

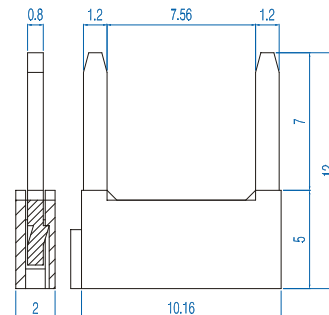



Компания «ЭлектроПласт» предлагает заключение долгосрочных отношений при поставках импортных электронных компонентов на взаимовыгодных условиях!

Наши преимущества:

- Оперативные поставки широкого спектра электронных компонентов отечественного и импортного производства напрямую от производителей и с крупнейших мировых складов;
- Поставка более 17-ти миллионов наименований электронных компонентов;
- Поставка сложных, дефицитных, либо снятых с производства позиций;
- Оперативные сроки поставки под заказ (от 5 рабочих дней);
- Экспресс доставка в любую точку России;
- Техническая поддержка проекта, помощь в подборе аналогов, поставка прототипов;
- Система менеджмента качества сертифицирована по Международному стандарту ISO 9001;
- Лицензия ФСБ на осуществление работ с использованием сведений, составляющих государственную тайну;
- Поставка специализированных компонентов (Xilinx, Altera, Analog Devices, Intersil, Interpoint, Microsemi, Aeroflex, Peregrine, Syfer, Eurofarad, Texas Instrument, Miteq, Cobham, E2V, MA-COM, Hittite, Mini-Circuits, General Dynamics и др.);

Помимо этого, одним из направлений компании «ЭлектроПласт» является направление «Источники питания». Мы предлагаем Вам помощь Конструкторского отдела:

- Подбор оптимального решения, техническое обоснование при выборе компонента;
- Подбор аналогов;
- Консультации по применению компонента;
- Поставка образцов и прототипов;
- Техническая поддержка проекта;
- Защита от снятия компонента с производства.



#### Как с нами связаться

**Телефон:** 8 (812) 309 58 32 (многоканальный)

**Факс:** 8 (812) 320-02-42

**Электронная почта:** [org@eplast1.ru](mailto:org@eplast1.ru)

**Адрес:** 198099, г. Санкт-Петербург, ул. Калинина, дом 2, корпус 4, литера А.