

NUMBER C-174260

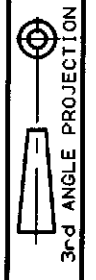

METRIC

/auto2/new/u.098-0026 J. customer/s.c-174260

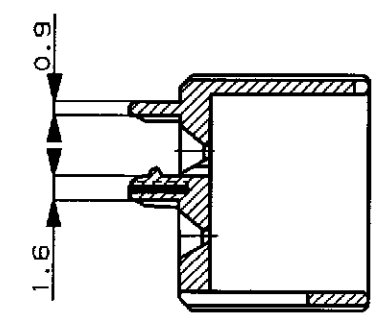
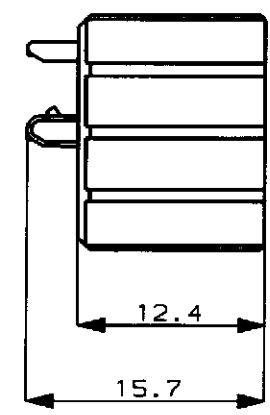
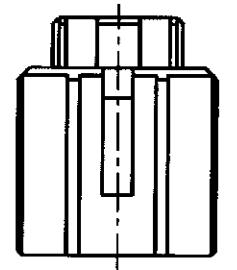
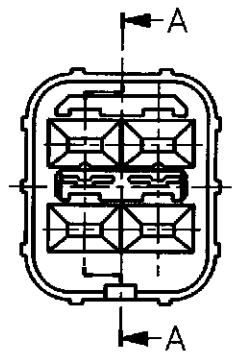
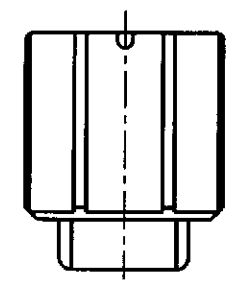

SECT 断面 A-A

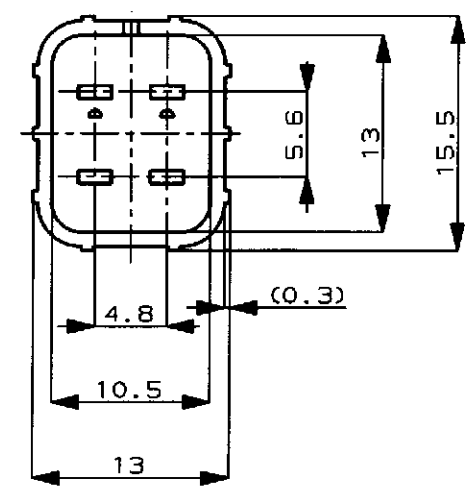

注：  
1. 本品は、キャップハウジング P/N 174259 に装着される。

NOTE：  
1. TO BE MATED WITH CAP HOUSING P/N 174259

PBT	(NATURAL) 自然色	1-174260-1
PBT, 難燃材	(YELLOW) 黄	174260-7
MATERIAL 材料	HOUSING COLOR ハウジング色	P/N

© 19 BY AMP (Japan) LTD.  
ALL RIGHTS RESERVED.  
AMP PRODUCTS COVERED BY PATENTS  
AND OR PATENTS PENDING

**AMP** AMP (JAPAN), LTD.  
Tokyo, Japan

WIRE RANGE				INSULATION DIA		NAME 4P. ECONOSEAL J-MARK II+ CONNECTOR 4極 エコノシール J マーク II+						
mm <sup>2</sup> (AWG)				mm $\phi$		DOUBLE LOCK PLATE FOR CAP HOUSING キャップ用 ダブルロック プレート						
B	REVISED	FJ00-0501-98	AY NB	3/14/88	MATERIAL SEE TABLE 表参照		COLOR SEE TABLE 表参照		GENERAL TOLERANCE	SIZE	LOC	NUMBER
A	ADDED	FJ00-3794-95	MT AT	12/12/95	DR. T. SAGAWA		DE. K. Oda		0<math>\times</math>10 : $\pm 0.2$ 10<math>\times</math>30 : $\pm 0.25$ 30<math>\times</math>100 : $\pm 0.3$ ANGLES : $\pm 3^\circ$	A3	J	C-174260
0	作成	RELEASED J-9751	T. S. Y. M.	5/26/89	CHK. M. Matsushita		APP. M. Souchi		SCALE	REV.	SHEET	
LTR	REVISION RECORD	DR	CHK	DATE	5/26/89		5/31/89		2-1	B	1 OF 1	

PRINT DIST

DIMENSIONS IN MILLIMETERS. DO NOT SCALE PRINT

AMP-J REV. 10/83 F1029188

CUSTOMER DRAWING



Компания «ЭлектроПласт» предлагает заключение долгосрочных отношений при поставках импортных электронных компонентов на взаимовыгодных условиях!

Наши преимущества:

- Оперативные поставки широкого спектра электронных компонентов отечественного и импортного производства напрямую от производителей и с крупнейших мировых складов;
- Поставка более 17-ти миллионов наименований электронных компонентов;
- Поставка сложных, дефицитных, либо снятых с производства позиций;
- Оперативные сроки поставки под заказ (от 5 рабочих дней);
- Экспресс доставка в любую точку России;
- Техническая поддержка проекта, помощь в подборе аналогов, поставка прототипов;
- Система менеджмента качества сертифицирована по Международному стандарту ISO 9001;
- Лицензия ФСБ на осуществление работ с использованием сведений, составляющих государственную тайну;
- Поставка специализированных компонентов (Xilinx, Altera, Analog Devices, Intersil, Interpoint, Microsemi, Aeroflex, Peregrine, Syfer, Eurofarad, Texas Instrument, Miteq, Cobham, E2V, MA-COM, Hittite, Mini-Circuits, General Dynamics и др.);

Помимо этого, одним из направлений компании «ЭлектроПласт» является направление «Источники питания». Мы предлагаем Вам помощь Конструкторского отдела:

- Подбор оптимального решения, техническое обоснование при выборе компонента;
- Подбор аналогов;
- Консультации по применению компонента;
- Поставка образцов и прототипов;
- Техническая поддержка проекта;
- Защита от снятия компонента с производства.



#### Как с нами связаться

**Телефон:** 8 (812) 309 58 32 (многоканальный)

**Факс:** 8 (812) 320-02-42

**Электронная почта:** [org@eplast1.ru](mailto:org@eplast1.ru)

**Адрес:** 198099, г. Санкт-Петербург, ул. Калинина, дом 2, корпус 4, литера А.