

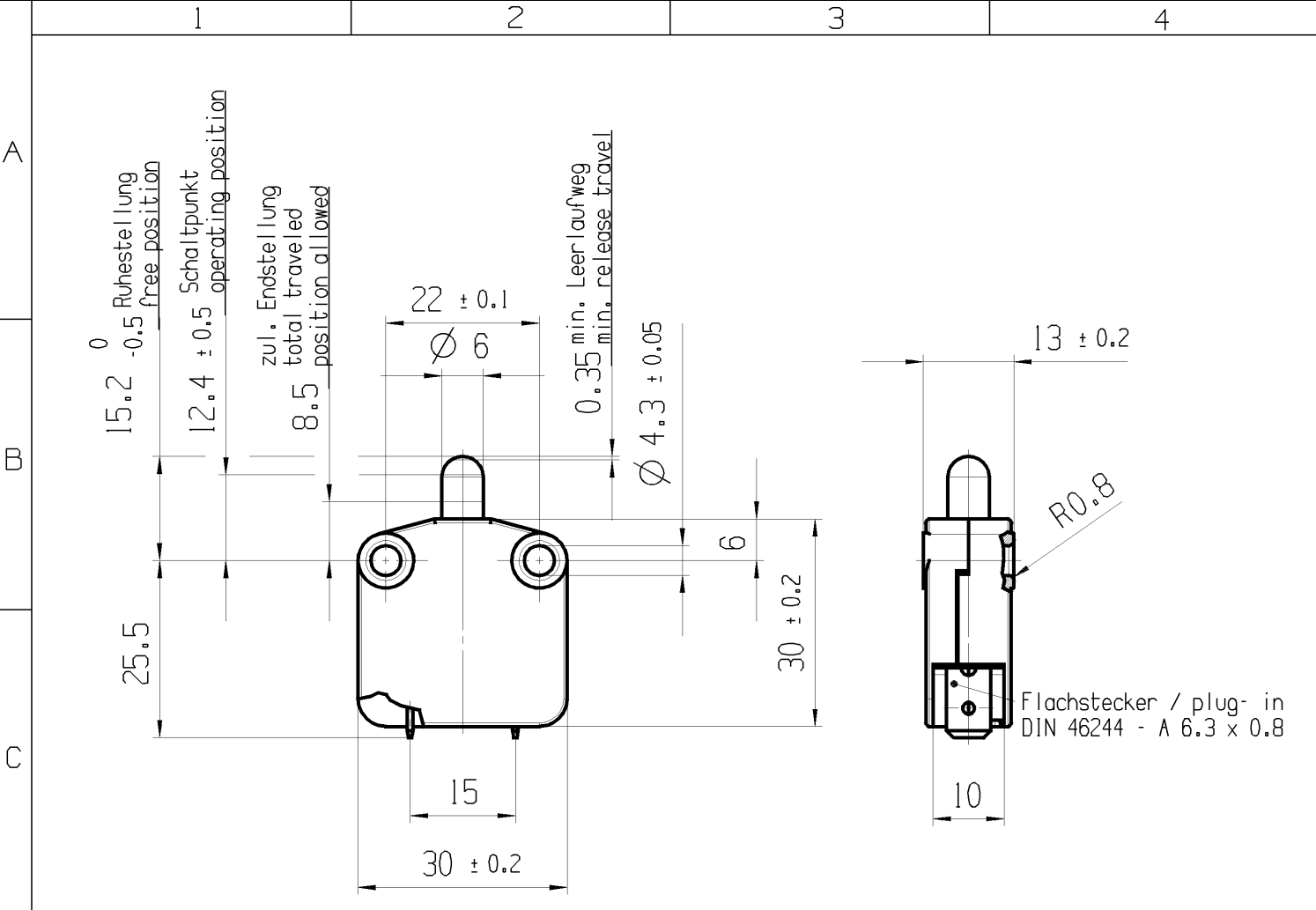



VERTRAULICH CONFIDENTIAL
 © THIS DRAWING IS THE EXCLUSIVE PROPERTY OF MARQUARDT GMBH. WITHOUT THEIR CONSENT IT MAY NOT BE REPRODUCED OR GIVEN TO THIRD PARTIES.
 © Alle Rechte bei Marquardt GmbH, auch fuer den Fall von Schutzrechtsmeldungen. Jede Veruegungsbefugnis, wie Kopier- und Weitergaberecht, bei uns.



Aufschrift
 Marking
 MARQUARDT 
 1117.
 16(16)/400 ~ T85
 05
 12A 125 - 250 V AC
 1/6 HP 125 V AC
 1/2 HP 250 V AC
 R84 
 T.-Nr. 6577900

Oeffner 1-polig
 Schalt-Betaetigungskraft 3.5N ± 0.5N
 Differenzweg (Weg zwischen Schaltpunkt und Rueckschaltpunkt) max. 2.6



SPNC
 actuating force 3.5N ± 0.5N
 movement differential (movement between operating position and release position) max. 2.6

Rd ≤ 100 mΩ bei/at I > IA

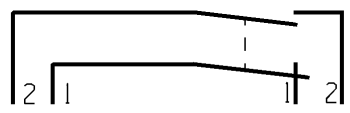
G-Konform nach IEC 60335-1:2001 Kap.30
 G-matching IEC 60335-1:2001 clause 30



Auf Verpackung / on box : T.-Nr.6577900
G

fuer Form und Lage FOR SHAPE AND LOC. fuer Winkel FOR ANGLE ± 2°	 =	Allgemeintoleranzen UNTOLERANCED DIMENSIONS				Pause COPY	Blatt SHEET 01		TYP K	Zeichn./DRAWING NO. 11170206	Index c
	PROJEKTION 	Abmasse und Nennmassbereiche Angaben in mm	Laenge LENGTH	Radien RADII	Original Masstab SCALE Din A4 1:1 30mm						

c	48695	10.08.06	HHE		
b	47541	30.05.06	BRC		
a	44287	04.08.05	BRC		
	42508	21.04.05	BRC		

CAD: NX V2.0
 gez./DRAWN BY 04.08.05 BRC
 gepr./CHECKED BY

GERAETESCHALTER
 appliance switch



Ausg. ISSUE	Aenderung REVISION	gez. DRAWN BY	Ausg. ISSUE	Aenderung REVISION	gez. DRAWN BY
-------------	--------------------	---------------	-------------	--------------------	---------------

Ersatz fuer/REPLACEMENT OF
 Zg.gl.Nr.v.20.04.05



Компания «ЭлектроПласт» предлагает заключение долгосрочных отношений при поставках импортных электронных компонентов на взаимовыгодных условиях!

Наши преимущества:

- Оперативные поставки широкого спектра электронных компонентов отечественного и импортного производства напрямую от производителей и с крупнейших мировых складов;
- Поставка более 17-ти миллионов наименований электронных компонентов;
- Поставка сложных, дефицитных, либо снятых с производства позиций;
- Оперативные сроки поставки под заказ (от 5 рабочих дней);
- Экспресс доставка в любую точку России;
- Техническая поддержка проекта, помощь в подборе аналогов, поставка прототипов;
- Система менеджмента качества сертифицирована по Международному стандарту ISO 9001;
- Лицензия ФСБ на осуществление работ с использованием сведений, составляющих государственную тайну;
- Поставка специализированных компонентов (Xilinx, Altera, Analog Devices, Intersil, Interpoint, Microsemi, Aeroflex, Peregrine, Syfer, Eurofarad, Texas Instrument, Miteq, Cobham, E2V, MA-COM, Hittite, Mini-Circuits, General Dynamics и др.);

Помимо этого, одним из направлений компании «ЭлектроПласт» является направление «Источники питания». Мы предлагаем Вам помощь Конструкторского отдела:

- Подбор оптимального решения, техническое обоснование при выборе компонента;
- Подбор аналогов;
- Консультации по применению компонента;
- Поставка образцов и прототипов;
- Техническая поддержка проекта;
- Защита от снятия компонента с производства.



Как с нами связаться

Телефон: 8 (812) 309 58 32 (многоканальный)

Факс: 8 (812) 320-02-42

Электронная почта: org@eplast1.ru

Адрес: 198099, г. Санкт-Петербург, ул. Калинина, дом 2, корпус 4, литера А.