

LOC		DIST		REVISIONS			
P	LTN	DESCRIPTION	DATE	DMN	APVD		
G		REV PER ECO 15-010033	7-10-15	CT	DH		

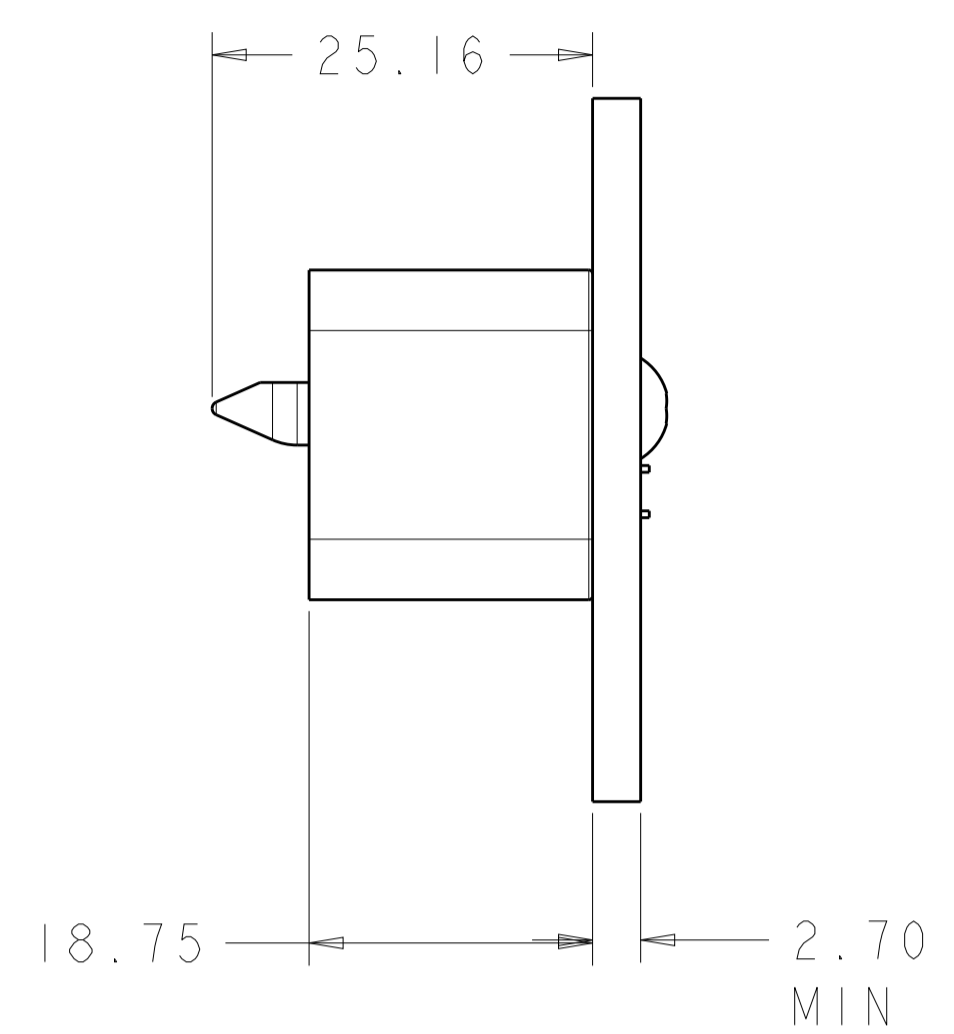

- MATING CONNECTOR FOR THIS CONNECTOR IS 2000979.
- MATERIAL- SHELL: ALUMINUM
HOUSING: GLASS FILLED POLYESTER, UL94VO
RETAINING RING: STAINLESS STEEL
KEYING GUIDE PIN: STAINLESS STEEL
- PLATING- SHELL: ELECTROLESS NICKEL
- KEYING GUIDE PIN PACKAGED FOR ASSEMBLY BY CUSTOMER.
- PLATING- CONTACT MATING AREA:
1.27µm MIN GOLD OVER 1.27µm MIN NICKEL
CONTACT PCB AREA: 0.5µm MIN TIN OVER 1.27µm MIN NICKEL

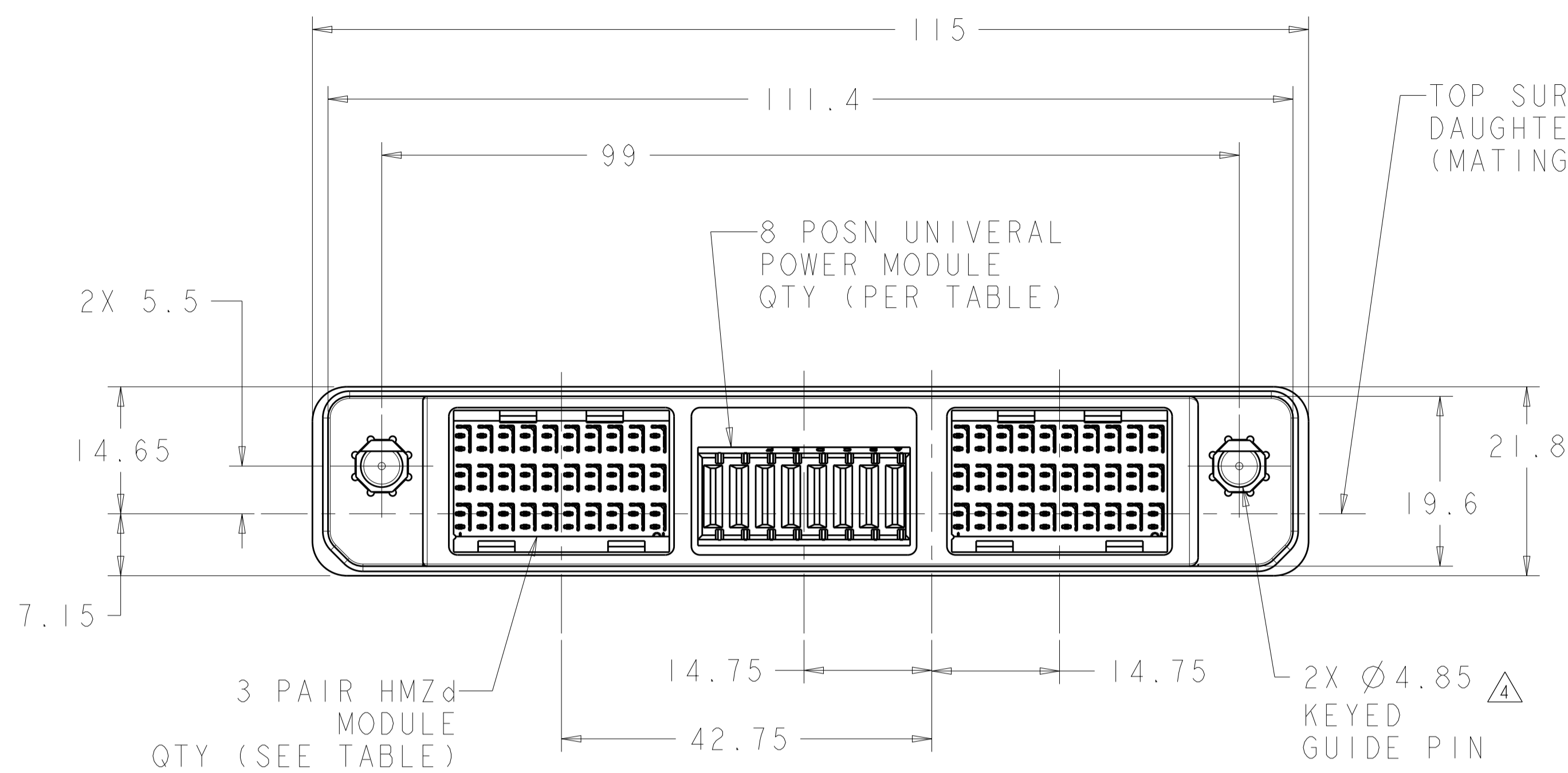
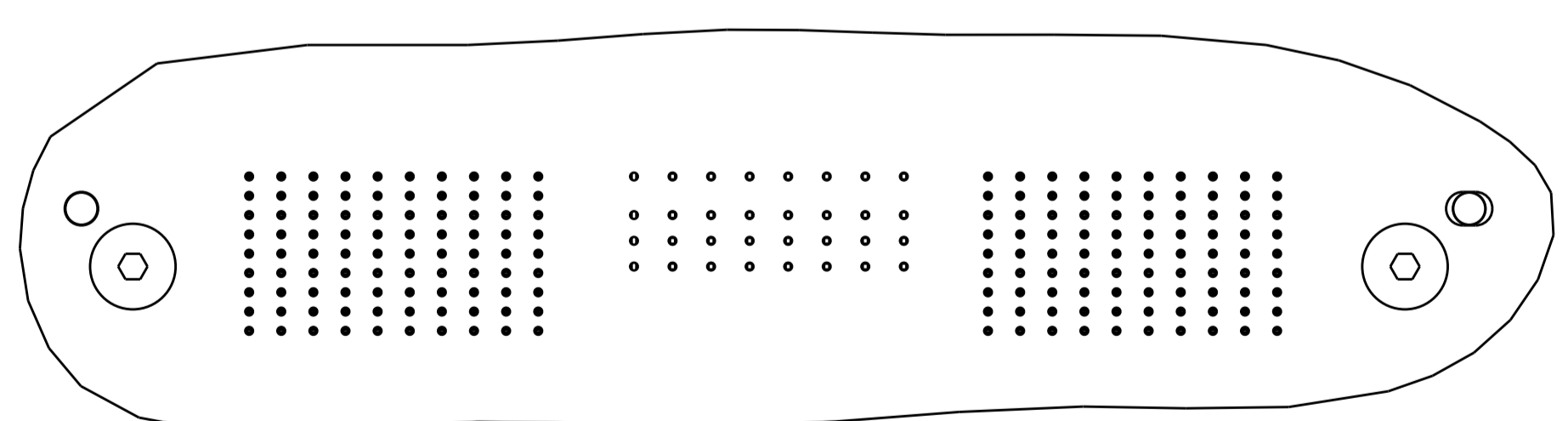
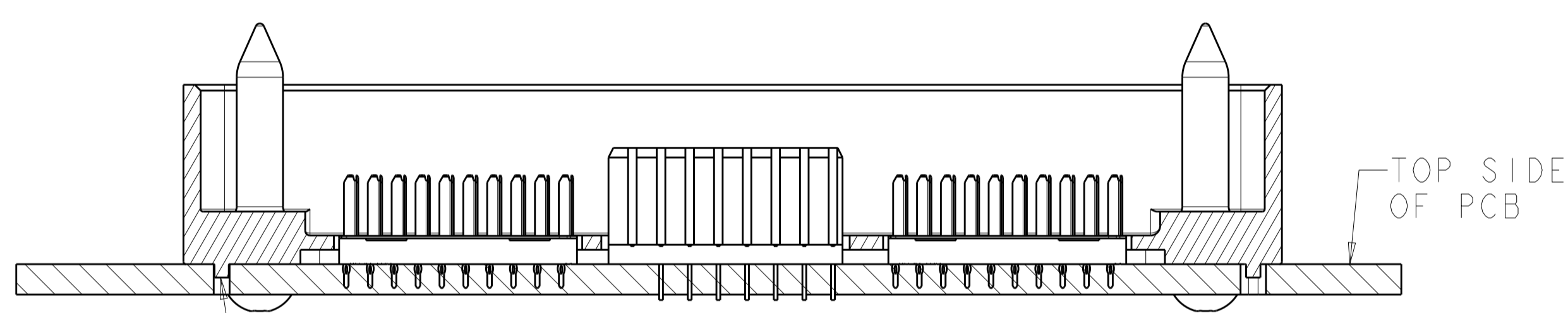

OBSOLETE
 NOT RELEASED FOR PRODUCTION

	2	1	--	--	5-2000980-4
OBSOLETE	2	1	--	--	5-2000980-3
NOT RELEASED FOR PRODUCTION	--	1	1	1	2000980-6
	--	-	-	3	2000980-5
	--	1	-	2	2000980-4
OBSOLETE	--	1	-	2	2000980-3
OBSOLETE	--	1	1	1	2000980-2
OBSOLETE	--	-	-	3	2000980-1
	3 PAIR HMZd MODULE (RoHS)	8 POSN UPM MODULE	7 POSN RF COAX MODULE	3 PAIR HMZd MODULE	PART NUMBER
MODULE QTY PER ASSY					

THIS DRAWING IS A CONTROLLED DOCUMENT. DWN: Brent D. Tolm 13JAN2010
 CHK: CHONG YI 13JAN2010
 APVD: M. R. McALONIS 13JAN2010

STC TE Connectivity

NAME: MOTHER BOARD CONNECTOR, HIGH SPEED RUGGEDIZED (HSR), 3 BAY, UNSEALED, VERTICAL

PRODUCT SPEC: 108-2381
 APPLICATION SPEC: -

SIZE: A1 CAGE CODE: 00779 DRAWING NO: 2000980
 WEIGHT: -

MATERIAL: -
 FINISH: -

RESTRICTED TO: -

CUSTOMER DRAWING SCALE: 2:1 SHEET 1 OF 3 REV G

LOC	DIST	REV	DATE	BY	APPV
-	-	1	13JAN2010	Brent D. Toth	
-	-	2	13JAN2010	CHONG YI	
-	-	3	13JAN2010	M. R. McALONIS	

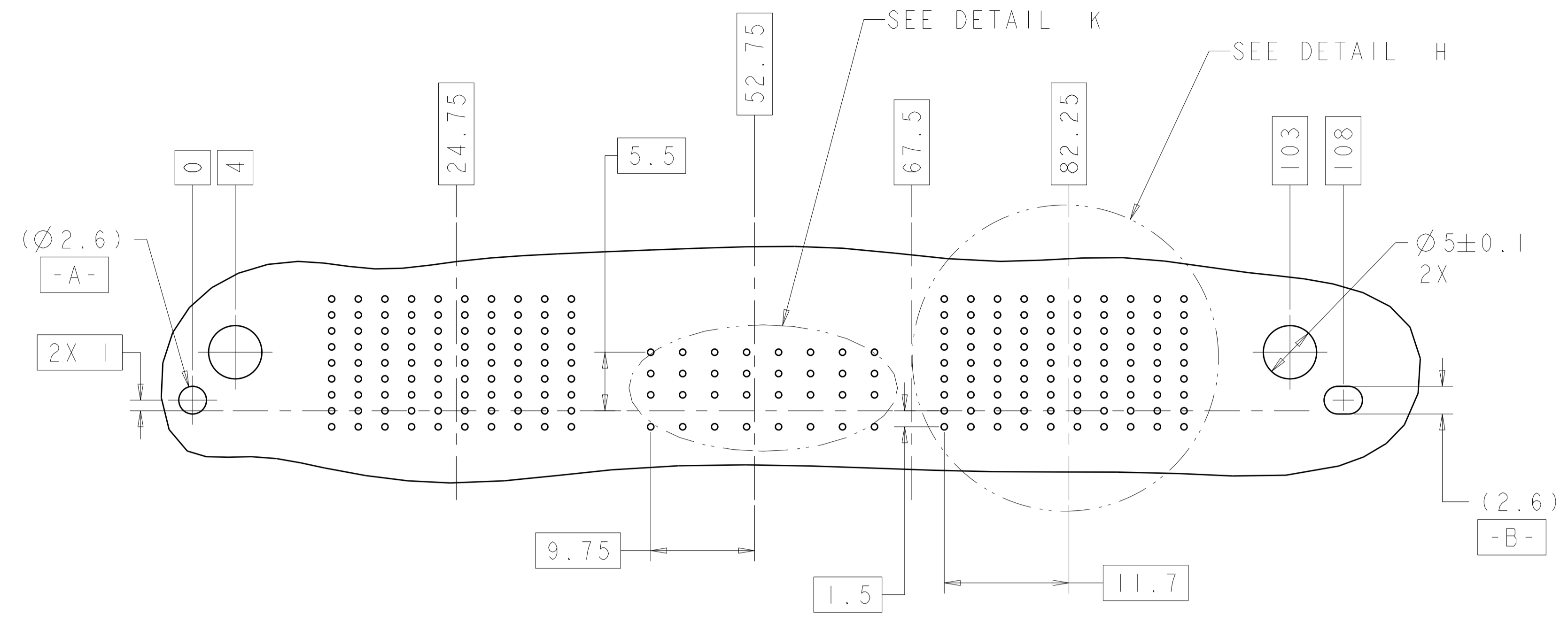

RECOMMENDED PC BOARD HOLE LAYOUT
AS VIEWED FROM TOP OF PCB
PCB FOR 2000980-4 SHOWN
(2 HM-Zd AND 1 UPM MODULE)
SCALE 3:1

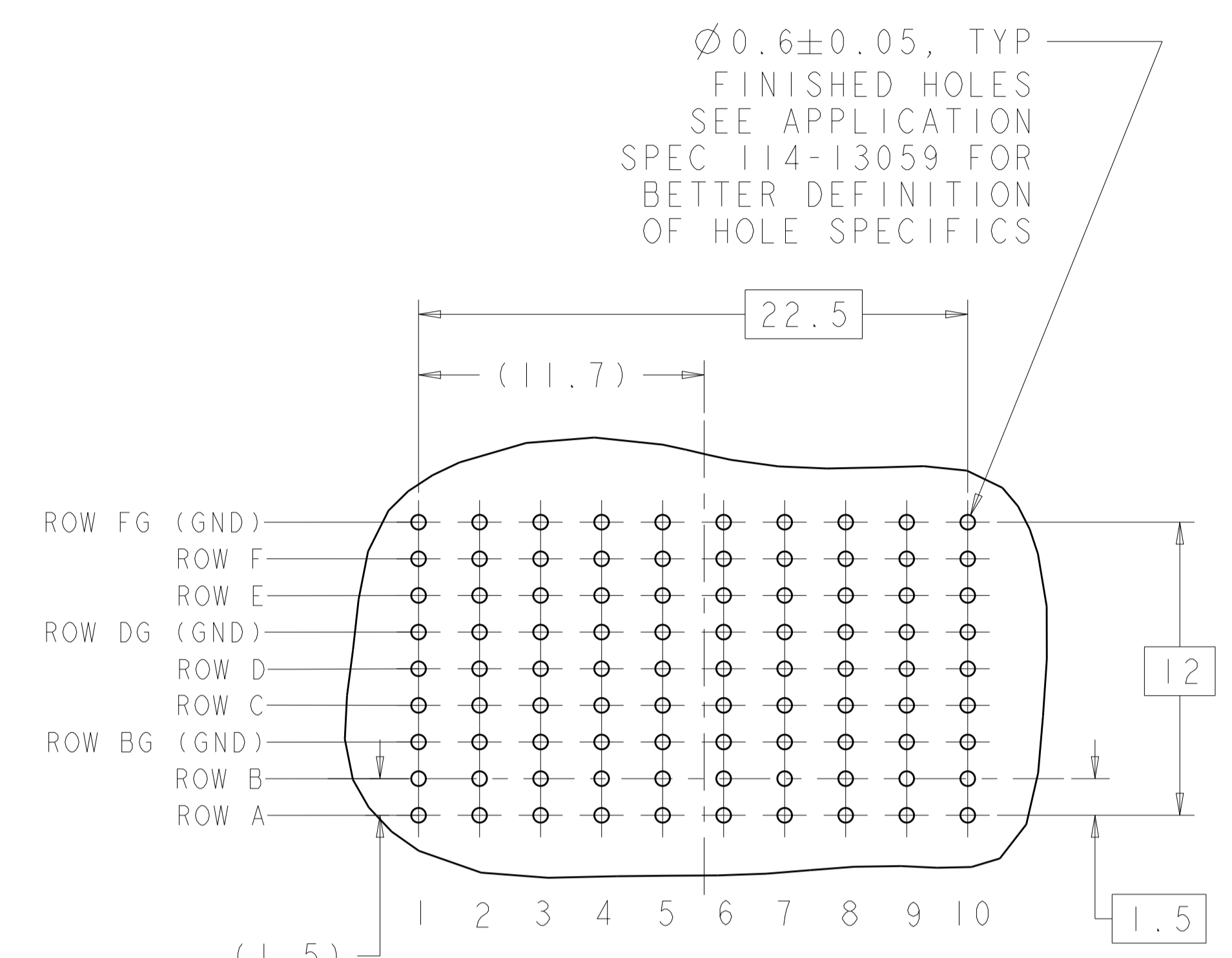

3 PAIR HMZd
TYP 2X FOR -4
TYP 3X FOR -5
DETAIL H
SCALE 5:1

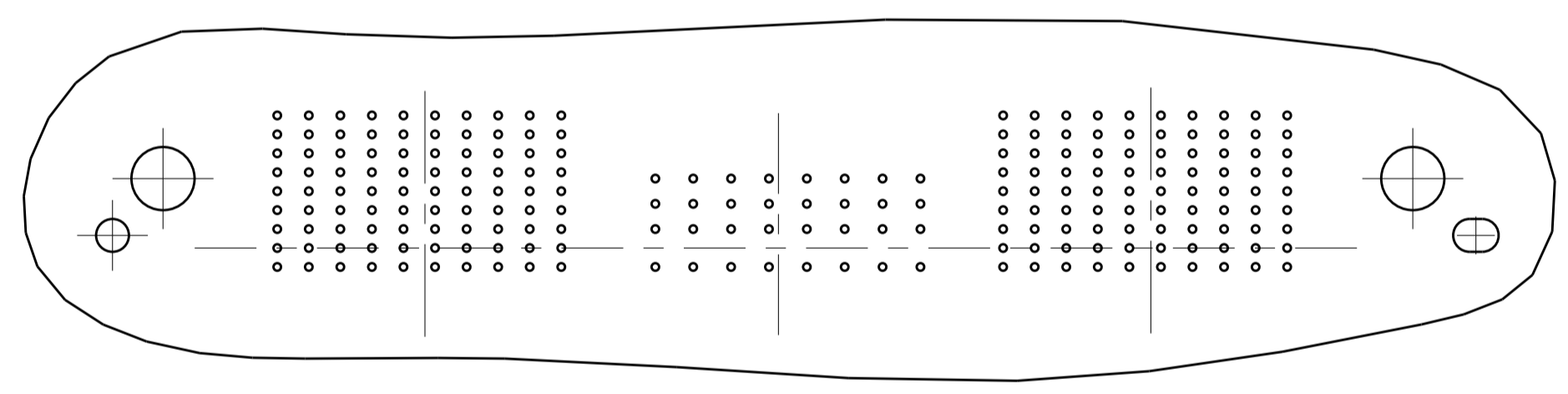

POCKET C POCKET B POCKET A
2000980-4 PCB
SCALE 2:1

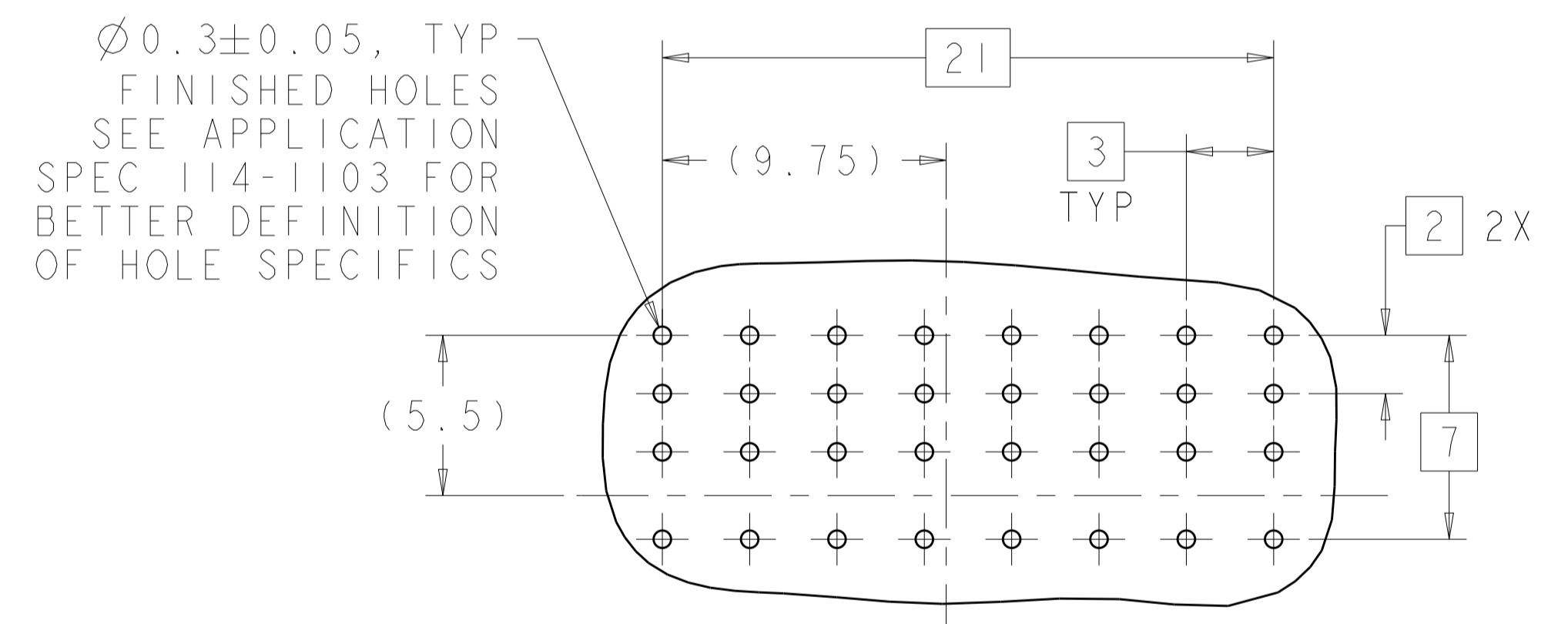

H G F E D C B A
8 POSITION
UNIVERSAL POWER MODULE
DETAIL K
SCALE 5:1

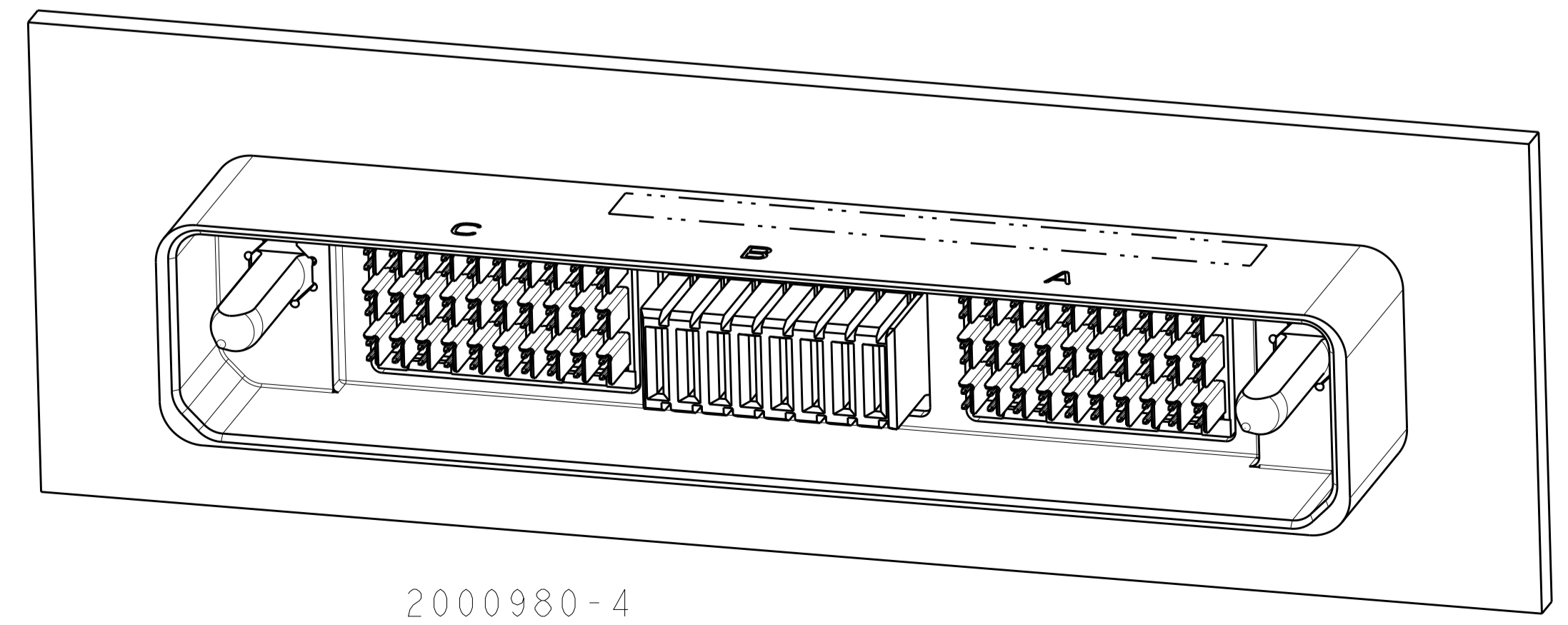

2000980-4
SCALE 2:1

THIS DRAWING IS A CONTROLLED DOCUMENT.		OWN: Brent D. Toth	DATE: 13JAN2010	TE Connectivity
DIMENSIONS: mm		CHK: CHONG YI	DATE: 13JAN2010	
TOLERANCES UNLESS OTHERWISE SPECIFIED:		APVD: M. R. McALONIS	DATE: 13JAN2010	NAME: MOTHER BOARD CONNECTOR, HIGH SPEED RUGGEDIZED (HSR), 3 BAY, UNSEALED, VERTICAL
0 PLC	±0.2	PRODUCT SPEC	108-2381	SIZE: A100779
1 PLC	±0.1	APPLICATION SPEC		SCALE: 1:1
2 PLC	±0.05			SHEET: 2 OF 3
3 PLC	±0.025			REV: G
4 PLC	±			
ANGLES	±			
MATERIAL:	SEE TABLE	WEIGHT:		
FINISH:		CUSTOMER DRAWING		

LOC		DIST		REVISIONS			
P	LTN	DESCRIPTION	DATE	DMN	APVD		
-	-	SEE SHEET 1	-	-	-		

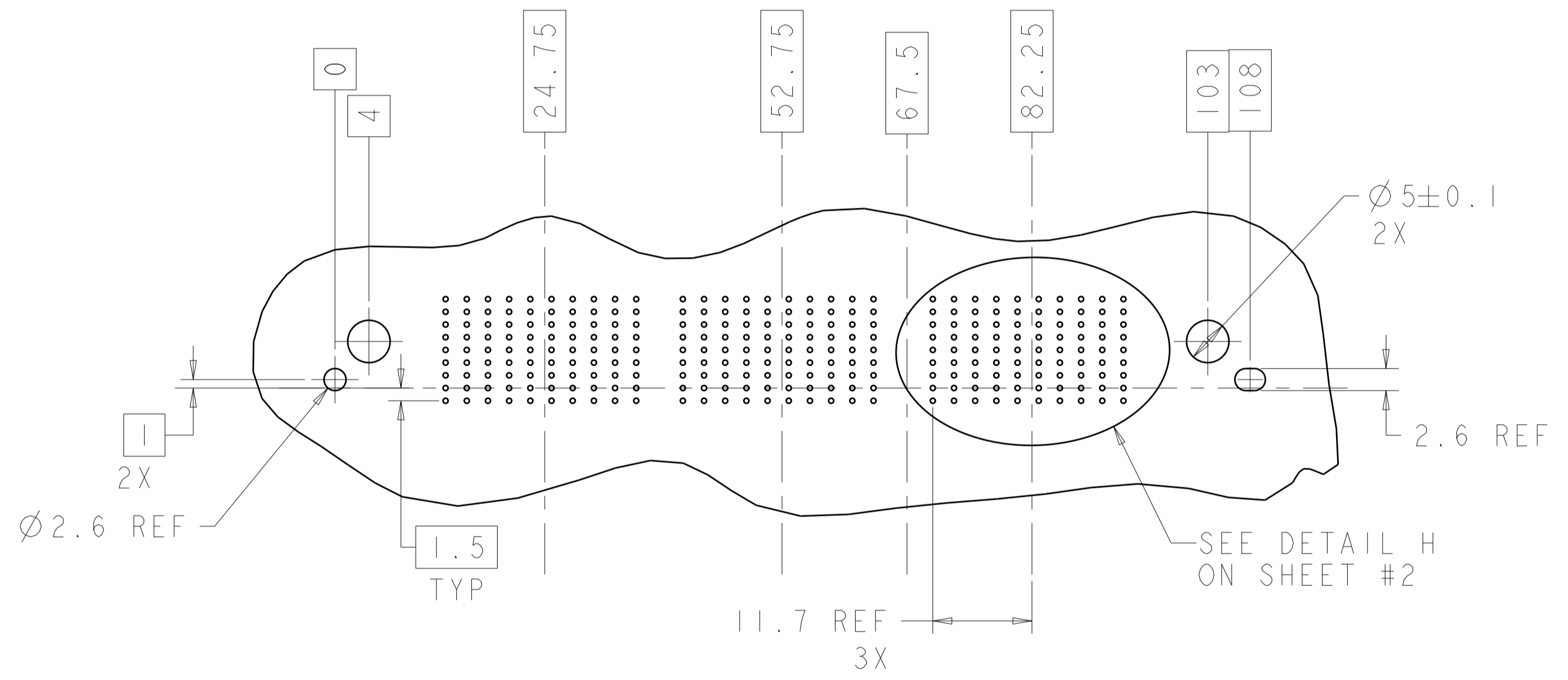

RECOMMENDED PC BOARD LAYOUT (MOTHERBOARD)
 FOR 2000980-5
 AS VIEWED FROM TOP OF PCB
 (3 HM-Zd)

THIS DRAWING IS A CONTROLLED DOCUMENT.		DMN Brent D. Tolm 13JAN2010	TE Connectivity											
DIMENSIONS: mm		CHK CHONG YI 13JAN2010												
TOLERANCES UNLESS OTHERWISE SPECIFIED:		APVD M. R. McALONIS 13JAN2010	NAME MOTHER BOARD CONNECTOR, HIGH SPEED RUGGEDIZED (HSR), 3 BAY, UNSEALED, VERTICAL											
<table border="1"> <tr> <td>0 PLC</td> <td>±0.2</td> </tr> <tr> <td>1 PLC</td> <td>±0.1</td> </tr> <tr> <td>2 PLC</td> <td>±0.05</td> </tr> <tr> <td>3 PLC</td> <td>±0.025</td> </tr> <tr> <td>4 PLC</td> <td>±</td> </tr> </table>		0 PLC	±0.2	1 PLC	±0.1	2 PLC	±0.05	3 PLC	±0.025	4 PLC	±	PRODUCT SPEC 108-2381	SIZE A100779	
0 PLC	±0.2													
1 PLC	±0.1													
2 PLC	±0.05													
3 PLC	±0.025													
4 PLC	±													
ANGLES FINISH SEE TABLE		APPLICATION SPEC	DRAWING NO C=2000980											
MATERIAL		WEIGHT	RESTRICTED TO											
CUSTOMER DRAWING		SCALE 1:1	SHEET 3 OF 3 REV G											



Компания «ЭлектроПласт» предлагает заключение долгосрочных отношений при поставках импортных электронных компонентов на взаимовыгодных условиях!

Наши преимущества:

- Оперативные поставки широкого спектра электронных компонентов отечественного и импортного производства напрямую от производителей и с крупнейших мировых складов;
- Поставка более 17-ти миллионов наименований электронных компонентов;
- Поставка сложных, дефицитных, либо снятых с производства позиций;
- Оперативные сроки поставки под заказ (от 5 рабочих дней);
- Экспресс доставка в любую точку России;
- Техническая поддержка проекта, помощь в подборе аналогов, поставка прототипов;
- Система менеджмента качества сертифицирована по Международному стандарту ISO 9001;
- Лицензия ФСБ на осуществление работ с использованием сведений, составляющих государственную тайну;
- Поставка специализированных компонентов (Xilinx, Altera, Analog Devices, Intersil, Interpoint, Microsemi, Aeroflex, Peregrine, Syfer, Eurofarad, Texas Instrument, Miteq, Cobham, E2V, MA-COM, Hittite, Mini-Circuits, General Dynamics и др.);

Помимо этого, одним из направлений компании «ЭлектроПласт» является направление «Источники питания». Мы предлагаем Вам помощь Конструкторского отдела:

- Подбор оптимального решения, техническое обоснование при выборе компонента;
- Подбор аналогов;
- Консультации по применению компонента;
- Поставка образцов и прототипов;
- Техническая поддержка проекта;
- Защита от снятия компонента с производства.



Как с нами связаться

Телефон: 8 (812) 309 58 32 (многоканальный)

Факс: 8 (812) 320-02-42

Электронная почта: org@eplast1.ru

Адрес: 198099, г. Санкт-Петербург, ул. Калинина, дом 2, корпус 4, литера А.