

Breakover Diode Gen² (BOD2)

$$V_{BO} = 400-1400 \text{ V}$$

$$I_{AVM} = 0.9 \text{ A}$$

V_{BO} [V]	Standard Types
400 ±50	IXBOD2-04
500 ±50	IXBOD2-05
600 ±50	IXBOD2-06
700 ±50	IXBOD2-07
800 ±50	IXBOD2-08
900 ±50	IXBOD2-09
1000 ±50	IXBOD2-10
1100 ±50	IXBOD2-11
1200 ±50	IXBOD2-12
1300 ±50	IXBOD2-13
1400 ±50	IXBOD2-14

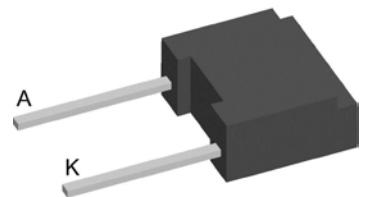

Backside: isolated



Features / Advantages:

- Extra fast turn-on
- Very low temperature dependence

Applications:

- High voltage circuit protection
- Transient voltage protection
- Trigger device
- Power pulse generators
- Lightning and arcing protection
- Energy discharge circuits
- Battery overvoltage protection
- Solar array protection

Package: FP-Case

- Industry standard outline
- RoHS compliant
- Epoxy meets UL 94V-0
- Soldering pins for PCB mounting
- Base plate: Plastic overmolded tab
- Reduced weight

BOD2			Ratings		
Symbol	Definitions	Conditions	min.	typ.	max.
I_D	drain current	$V_D = 0.8 \cdot V_{BO}$ $T_{VJ} = 25^\circ\text{C}$ $T_{VJ} = 125^\circ\text{C}$			10 μA 200 μA
V_{BO}	breakover voltage	$V_{BO}(T_{VJ}) = V_{BO, 25^\circ\text{C}} [1 + K_T (T_{VJ} - 25^\circ\text{C})]$			V
I_{RMS}	RMS current	$f = 50 \text{ Hz}$ pins soldered to printed circuit (conductor 0.035x2mm) $T_{amb} = 50^\circ\text{C}$			1.4 A
I_{FAVM}	maximum average forward current				0.9 A
I_{SM}	maximum pulsed source current	$t_p = 0.1 \text{ ms}$; non repetitive $T_{VJ} = 150^\circ\text{C}$			250 A
I^2t	I^2t value for fusing	$t_p = 0.1 \text{ ms}$ $T_{VJ} = 150^\circ\text{C}$			3.1 A^2s
K_T	temperature coefficient of V_{BO}				$0.7 \cdot 10^{-3} \text{ K}^{-1}$
K_P	coefficient for energy per pulse EP (material constant)				700 K/Ws
R_{thJA}	thermal resistance junction to ambient	natural convection with air speed 2 m/s			60 K/W 45 K/W
I_{BO}	breakover current				$T_{VJ} = 25^\circ\text{C}$ $T_{VJ} = 150^\circ\text{C}$ 15 mA 6 mA
I_H	holding current				$T_{VJ} = 25^\circ\text{C}$ $T_{VJ} = 150^\circ\text{C}$ 20 mA 12 mA
V_H	holding voltage		4		$T_{VJ} = 25^\circ\text{C}$ 8 V
$(dv/dt)_{cr}$	critical rate of rise of voltage	$V_D = 0.9 \cdot V_{BO}$			$T_{VJ} = 25^\circ\text{C}$ $T_{VJ} = 150^\circ\text{C}$ 3000 $\text{V}/\mu\text{s}$ 1000 $\text{V}/\mu\text{s}$
$(di/dt)_{cr}$	critical rate of rise of current	$I_T = 100 \text{ A}$; $V_D = V_{BO}$; $f = 50 \text{ Hz}$ $I_T = 600 \text{ A}$; non repetitive			$T_{VJ} = 150^\circ\text{C}$ 200 $\text{A}/\mu\text{s}$ 500 $\text{A}/\mu\text{s}$
t_q	turn-off time	$V_D = 0.75 \cdot V_{BO}$; $V_R = 0 \text{ V}$; $I_T = 100 \text{ A}$ $dv/dt_{(lin.)} = 5000 \text{ V}/\mu\text{s}$; $di/dt = -500 \text{ A}/\mu\text{s}$		200	μs
V_T	forward voltage drop	$I_T = 10 \text{ A}$			$T_{VJ} = 125^\circ\text{C}$ $T_{VJ} = 150^\circ\text{C}$ 1.3 V 1.2 V
V_{T0}	threshold voltage	for power-loss calculation only			$T_{VJ} = 150^\circ\text{C}$ 0.75 V
r_T	slope resistance				0.05 Ω

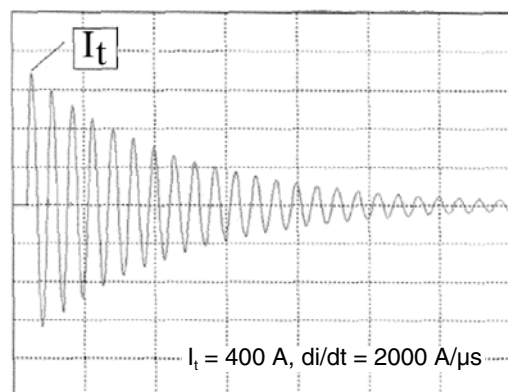
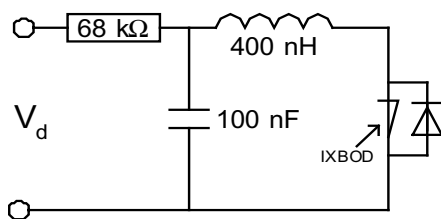

Package FP-Case			Ratings		
Symbol	Definitions	Conditions	min.	typ.	max.
T_{amb}	ambient temperature (cooling medium)		-40		150 °C
T_{stg}	storage temperature		-40		150 °C
T_{vJM}	maximum virtual junction temperature		-40		150 °C
Weight				0.9	g

Product Marking

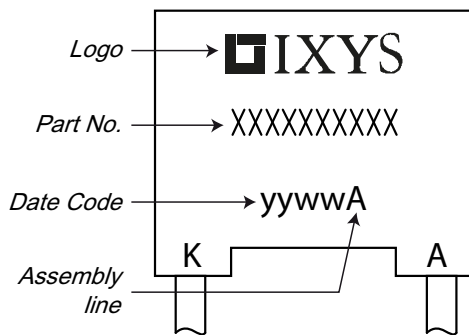

Ordering	Part Name	Marking on Product	Delivering Mode	Base Qty	Ordering Code
Standard	IXBOD2-04	IXBOD2-04	Box	100	511174
Standard	IXBOD2-05	IXBOD2-05	Box	100	tdb
Standard	IXBOD2-06	IXBOD2-06	Box	100	tdb
Standard	IXBOD2-07	IXBOD2-07	Box	100	508425
Standard	IXBOD2-08	IXBOD2-08	Box	100	507602
Standard	IXBOD2-09	IXBOD2-09	Box	100	511668
Standard	IXBOD2-10	IXBOD2-10	Box	100	508078
Standard	IXBOD2-11	IXBOD2-11	Box	100	511860
Standard	IXBOD2-12	IXBOD2-12	Box	100	511675
Standard	IXBOD2-13	IXBOD2-13	Box	100	511682
Standard	IXBOD2-14	IXBOD2-14	Box	100	509782

Outlines FP-case

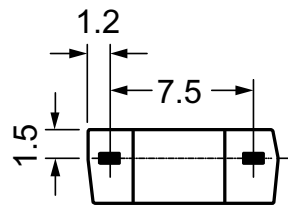
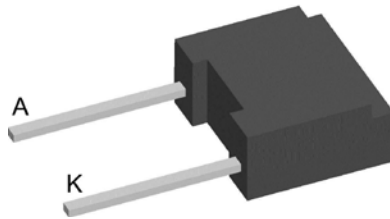

Dimensions in mm
(1 mm = 0.0394")

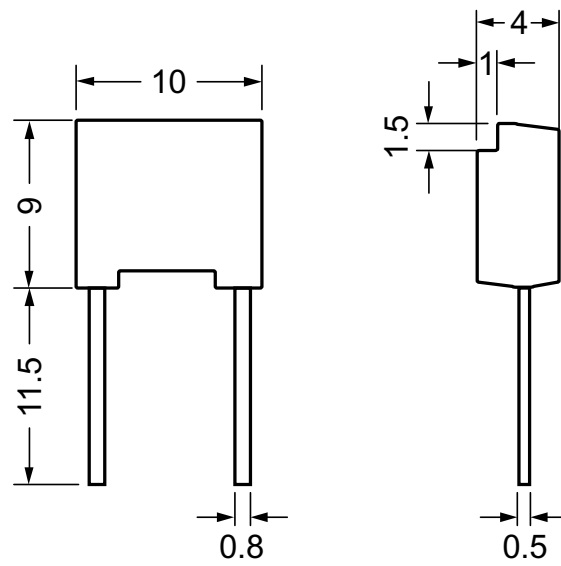



Компания «ЭлектроПласт» предлагает заключение долгосрочных отношений при поставках импортных электронных компонентов на взаимовыгодных условиях!

Наши преимущества:

- Оперативные поставки широкого спектра электронных компонентов отечественного и импортного производства напрямую от производителей и с крупнейших мировых складов;
- Поставка более 17-ти миллионов наименований электронных компонентов;
- Поставка сложных, дефицитных, либо снятых с производства позиций;
- Оперативные сроки поставки под заказ (от 5 рабочих дней);
- Экспресс доставка в любую точку России;
- Техническая поддержка проекта, помощь в подборе аналогов, поставка прототипов;
- Система менеджмента качества сертифицирована по Международному стандарту ISO 9001;
- Лицензия ФСБ на осуществление работ с использованием сведений, составляющих государственную тайну;
- Поставка специализированных компонентов (Xilinx, Altera, Analog Devices, Intersil, Interpoint, Microsemi, Aeroflex, Peregrine, Syfer, Eurofarad, Texas Instrument, Miteq, Cobham, E2V, MA-COM, Hittite, Mini-Circuits, General Dynamics и др.);

Помимо этого, одним из направлений компании «ЭлектроПласт» является направление «Источники питания». Мы предлагаем Вам помощь Конструкторского отдела:

- Подбор оптимального решения, техническое обоснование при выборе компонента;
- Подбор аналогов;
- Консультации по применению компонента;
- Поставка образцов и прототипов;
- Техническая поддержка проекта;
- Защита от снятия компонента с производства.



Как с нами связаться

Телефон: 8 (812) 309 58 32 (многоканальный)

Факс: 8 (812) 320-02-42

Электронная почта: org@eplast1.ru

Адрес: 198099, г. Санкт-Петербург, ул. Калинина, дом 2, корпус 4, литера А.