

FIBRE WASHER

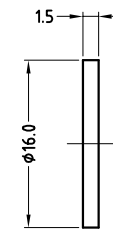

NUT OPTIONS

PLASTIC NUT

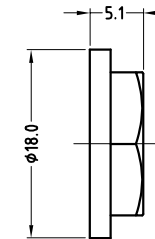

METAL NUT

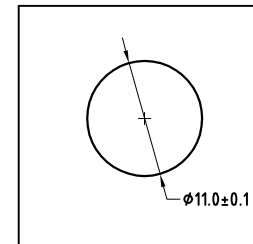
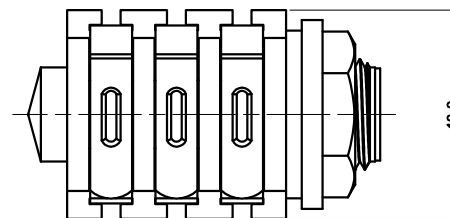
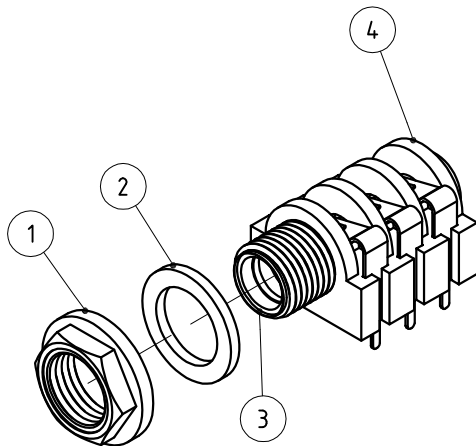
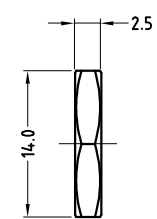

PANEL CUTOUT

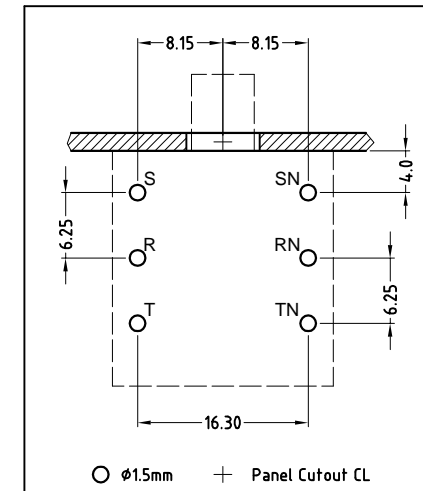

PCB LAYOUT

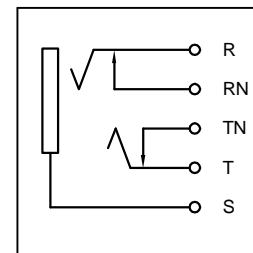

SCHEMATIC

| ITEM | DESCRIPTION |
|------|--------------------|
| 1 | METAL/PLASTIC NUT |
| 2 | FIBRE WASHER |
| 3 | METAL TUBE INSERT |
| 4 | CONNECTOR ASSEMBLY |

| PART No. | CATALOG No. | DESCRIPTION |
|--------------|-------------|-------------|
| 55010099-000 | ACJS-MH | METAL NUT |
| 55010099-001 | ACJS-PH | PLASTIC NUT |

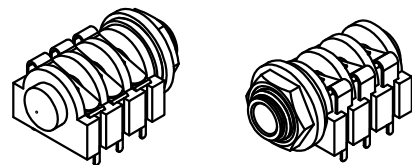

ISO VIEW

| | | | | | |
|--|--------------|--|-------|-------|----------|
| UNLESS OTHERWISE SPECIFIED TOLERANCE TO BE | | THIS DOCUMENT IS THE PROPERTY OF AMPHENOL AUSTRALIA PTY. LTD.. NO PART THEREOF MAY BE REPRODUCED AND USED WITHOUT THE PRIOR WRITTEN CONSENT OF THE OWNER | | | |
| LINEAR | ANGULAR | CAD FILE: | DRN: | DATE: | 17-10-01 |
| X ± 0.5 | X° ± 1° | 55010099000111 | L.V | DATE: | 13-01-06 |
| X.X ± 0.1 | X°X' ± 30' | MATL: REFER TO COMPONENT | M.N.H | DATE: | 13-01-06 |
| X.XX ± 0.05 | X°X'X" ± 15" | FINISH: REFER TO COMPONENT | P.M | DATE: | 13-01-06 |
| BREAK ALL SHARP EDGES AND REMOVE ALL BURRS | | SCALE: 2:1 UOS | | | |
| DO NOT SCALE | | PART No: REFER TO TABLE | | | |
| DIMENSIONS IN MILLIMETRES | | THIRD ANGLE PROJECTION | | | |

| | | | | |
|--|---|--|----------|--------|
| 1 | CHANGE DRAWING NUMBER & PART VARIATION NUMBER | L.V | 07-07-04 | 8293 |
| 0 | FIRST ISSUE | L.V | 17-10-01 | ---- |
| REV. | CHANGE DETAILS | BY | DATE | CHG/No |
| TITLE: 1/4" STEREO JACK PCB LUG CUSTOMER DRAWING | | Amphenol | | |
| DRAWING NO. 55010099-000-1 | | Amphenol Australia Pty Ltd, 2 Fineways Blvd, Keysborough, Vic 3173 | | |
| SIZE: A3 | | SHEET 1 OF 1 | | |



Компания «ЭлектроПласт» предлагает заключение долгосрочных отношений при поставках импортных электронных компонентов на взаимовыгодных условиях!

Наши преимущества:

- Оперативные поставки широкого спектра электронных компонентов отечественного и импортного производства напрямую от производителей и с крупнейших мировых складов;
- Поставка более 17-ти миллионов наименований электронных компонентов;
- Поставка сложных, дефицитных, либо снятых с производства позиций;
- Оперативные сроки поставки под заказ (от 5 рабочих дней);
- Экспресс доставка в любую точку России;
- Техническая поддержка проекта, помощь в подборе аналогов, поставка прототипов;
- Система менеджмента качества сертифицирована по Международному стандарту ISO 9001;
- Лицензия ФСБ на осуществление работ с использованием сведений, составляющих государственную тайну;
- Поставка специализированных компонентов (Xilinx, Altera, Analog Devices, Intersil, Interpoint, Microsemi, Aeroflex, Peregrine, Syfer, Eurofarad, Texas Instrument, Miteq, Cobham, E2V, MA-COM, Hittite, Mini-Circuits, General Dynamics и др.);

Помимо этого, одним из направлений компании «ЭлектроПласт» является направление «Источники питания». Мы предлагаем Вам помощь Конструкторского отдела:

- Подбор оптимального решения, техническое обоснование при выборе компонента;
- Подбор аналогов;
- Консультации по применению компонента;
- Поставка образцов и прототипов;
- Техническая поддержка проекта;
- Защита от снятия компонента с производства.



Как с нами связаться

Телефон: 8 (812) 309 58 32 (многоканальный)

Факс: 8 (812) 320-02-42

Электронная почта: org@eplast1.ru

Адрес: 198099, г. Санкт-Петербург, ул. Калинина, дом 2, корпус 4, литера А.