

- NOTES:
- MATERIALS:
 HOUSING: POLYETHERIMIDE PER ASTM-D5205
 GROMMET: SILICONE RUBBER PER A-A-59588
 THREADED INSERT: STAINLESS STEEL
 - OPERATING RANGE:
 TEMPERATAURE: -65 °C TO 125 °C
 INSULATION RESISTANCE: 1000 MEGOHMS MIN.
 DIELECTRIC WITHSTANDING VOLTAGE: 1500 VRMS AT SEA LEVEL AND 500 VRMS AT 80,000 FT. ALTITUDE
 VIBRATION: MIL-STD-202, METHOD 204, TEST CONDITION G
 SHOCK: MIL-STD-202, METHOD 213, TEST CONDITION C
 - PART ACCEPTS M39029/92-533 AND M39029/92-534 SOCKET CONTACTS, SIZE 16/16 AND SIZE 16/20.

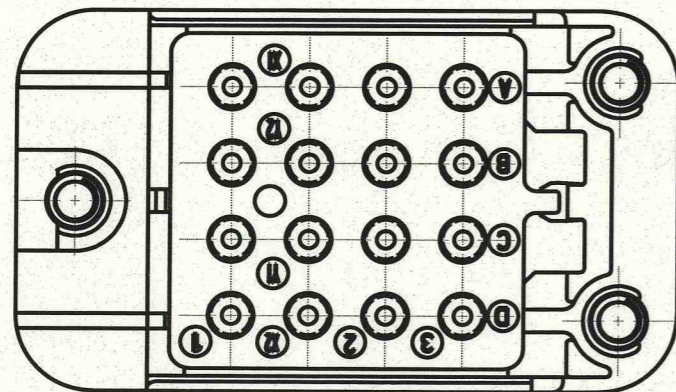

DIMENSIONS ANSI Y14.5M UNITS: INCHES Pro/E FILE	TOLERANCES .XX ±0.01 .XXX ±0.005 ANGLES ±1.0°	PROJECTION 	Amphenol Pcd SPECIFICATION DRAWING		TITLE SNAP-IN RELAY SOCKET 4 POLE		
			ENGR Frank.Li 07-Apr-08		SIZE	DWG NO.	REV
ORIGINAL 	THIS DOCUMENT CONTAINS PROPRIETARY INFORMATION WHICH IS THE CONFIDENTIAL PROPERTY OF AMPHENOL PCD INC., BEVERLY, MA		CHKD 5/29/09		B	JRS400100	-
			APPD	CODE: 58982		SCALE: 2:1	SHEET 1 OF 3

JRS400100

JRS400100

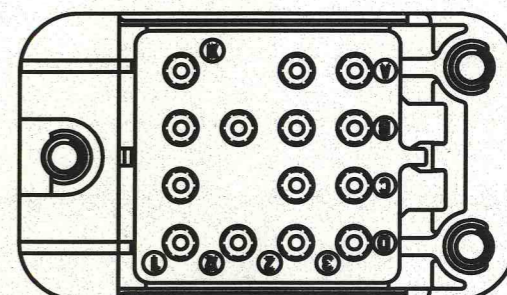
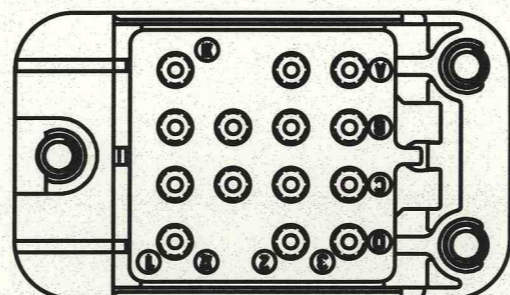
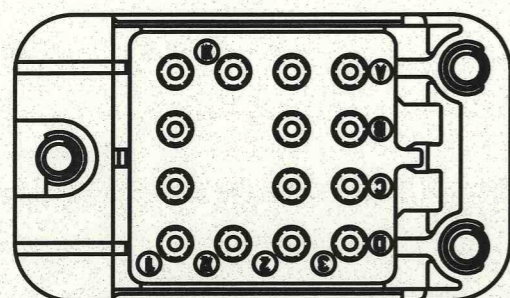
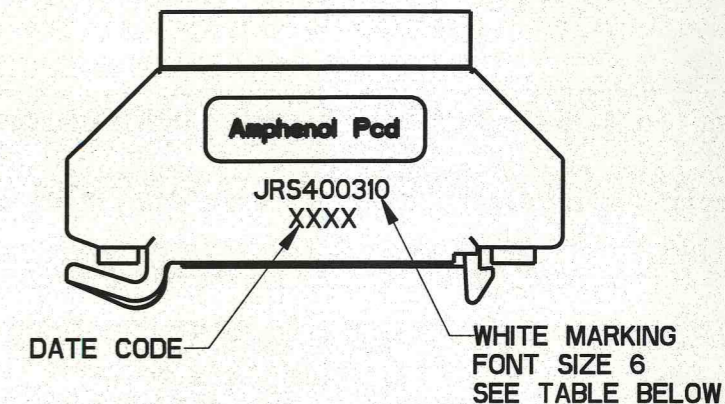
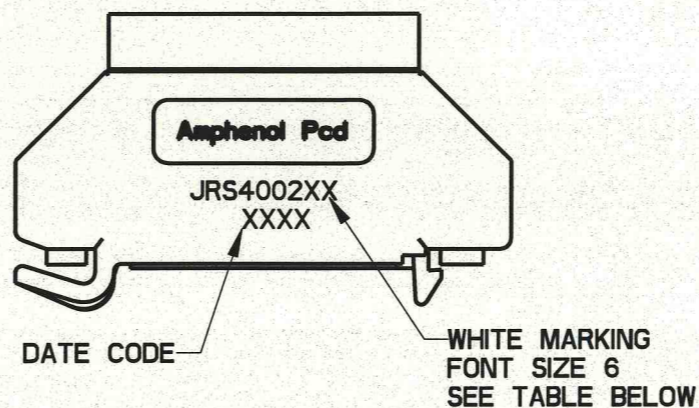
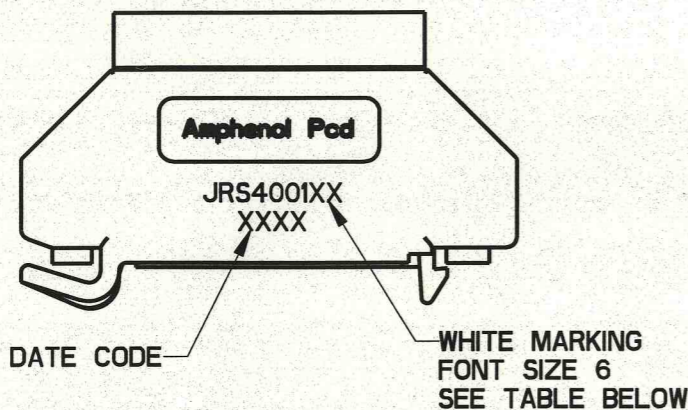
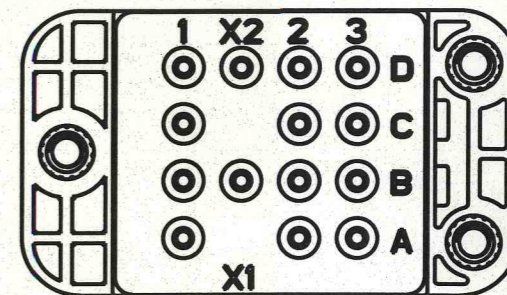
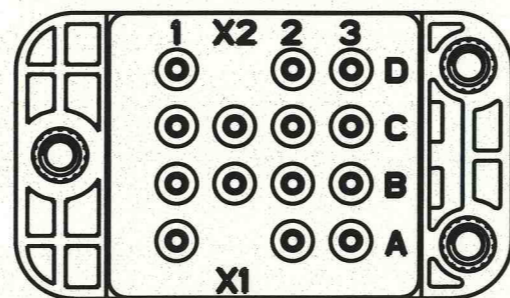
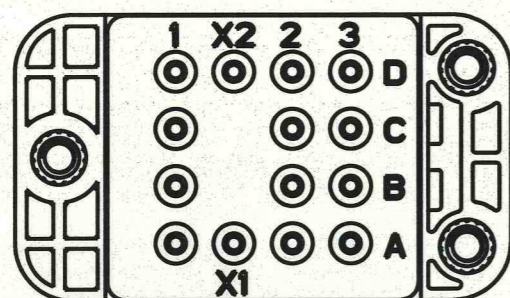

JRS4001XX

JRS4002XX

JRS4003XX

PART NUMBER TABLE

APCD P/N	HARDWARE PACKAGE	CONTACTS SUPPLIED
JRS400100	NONE	NONE
JRS400101	NONE	YES
JRS400110	YES	NONE
JRS400111	YES	YES

PART NUMBER TABLE

APCD P/N	HARDWARE PACKAGE	CONTACTS SUPPLIED
JRS400200	NONE	NONE
JRS400201	NONE	YES
JRS400210	YES	NONE
JRS400211	YES	YES

PART NUMBER TABLE

APCD P/N	HARDWARE PACKAGE	CONTACTS SUPPLIED
JRS400300	NONE	NONE
JRS400301	NONE	YES
JRS400310	YES	NONE
JRS400311	YES	YES

SIZE B	DWG NO. JRS400100	REV -
CODE: 58982	SCALE: 2:1	SHEET 2 OF 3

JRS400100

JRS400100

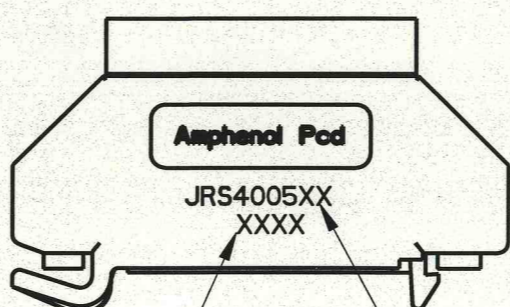
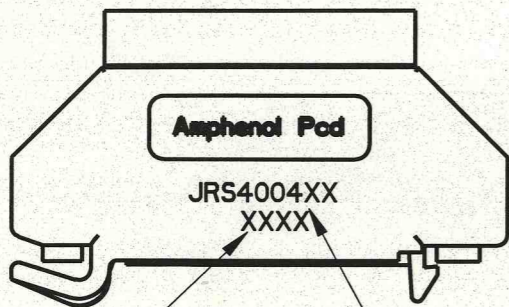
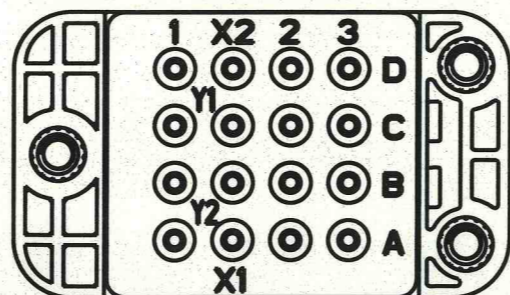
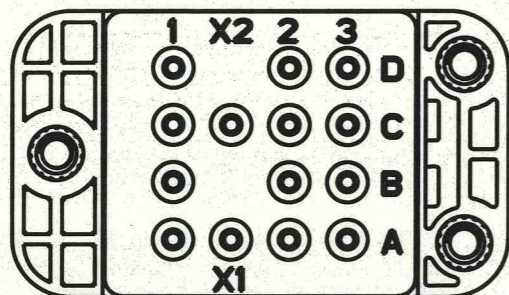

DATE CODE → WHITE MARKING
FONT SIZE 6
SEE TABLE BELOW

DATE CODE → WHITE MARKING
FONT SIZE 6
SEE TABLE BELOW

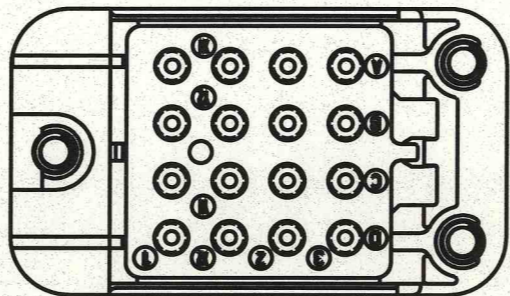
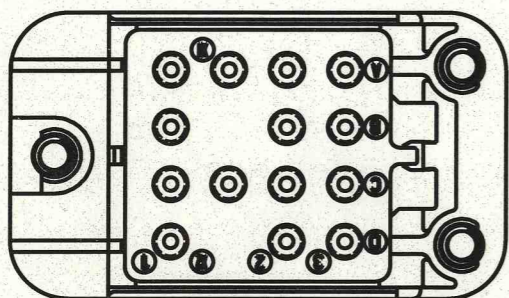

JRS4004XX

JRS4005XX

PART NUMBER TABLE

APCD P/N	HARDWARE PACKAGE	CONTACTS SUPPLIED
JRS400400	NONE	NONE
JRS400401	NONE	YES
JRS400410	YES	NONE
JRS400411	YES	YES

PART NUMBER TABLE

APCD P/N	HARDWARE PACKAGE	CONTACTS SUPPLIED
JRS400500	NONE	NONE
JRS400501	NONE	YES
JRS400510	YES	NONE
JRS400511	YES	YES

JRS400100

JRS400100

SIZE B	DWG NO. JRS400100	REV -
CODE: 58982	SCALE: 2:1	SHEET 3 OF 3



Компания «ЭлектроПласт» предлагает заключение долгосрочных отношений при поставках импортных электронных компонентов на взаимовыгодных условиях!

Наши преимущества:

- Оперативные поставки широкого спектра электронных компонентов отечественного и импортного производства напрямую от производителей и с крупнейших мировых складов;
- Поставка более 17-ти миллионов наименований электронных компонентов;
- Поставка сложных, дефицитных, либо снятых с производства позиций;
- Оперативные сроки поставки под заказ (от 5 рабочих дней);
- Экспресс доставка в любую точку России;
- Техническая поддержка проекта, помощь в подборе аналогов, поставка прототипов;
- Система менеджмента качества сертифицирована по Международному стандарту ISO 9001;
- Лицензия ФСБ на осуществление работ с использованием сведений, составляющих государственную тайну;
- Поставка специализированных компонентов (Xilinx, Altera, Analog Devices, Intersil, Interpoint, Microsemi, Aeroflex, Peregrine, Syfer, Eurofarad, Texas Instrument, Miteq, Cobham, E2V, MA-COM, Hittite, Mini-Circuits, General Dynamics и др.);

Помимо этого, одним из направлений компании «ЭлектроПласт» является направление «Источники питания». Мы предлагаем Вам помощь Конструкторского отдела:

- Подбор оптимального решения, техническое обоснование при выборе компонента;
- Подбор аналогов;
- Консультации по применению компонента;
- Поставка образцов и прототипов;
- Техническая поддержка проекта;
- Защита от снятия компонента с производства.



Как с нами связаться

Телефон: 8 (812) 309 58 32 (многоканальный)

Факс: 8 (812) 320-02-42

Электронная почта: org@eplast1.ru

Адрес: 198099, г. Санкт-Петербург, ул. Калинина, дом 2, корпус 4, литера А.