

## E-Series RF 1:4 Transmission Line Step-up Transformer 6 -1000 MHz

Rev V2

### Features

- Surface mount
- 1:4 Impedance Ratio
- RoHS\* Compliant
- Pb Free
- 260°C reflow compatible.
- Available on Tape and Reel

### Description

M/A-COM Technology Solutions MABA-008639-TC41T7 is a RoHS compliant 1:4 RF transformer in a low cost, surface mount package. MABA-008639-TC41T7 is a wire welded RoHS version of ETC4-1T-7. Ideally suited for high volume cellular and wireless applications. Typical applications include single to balanced mode conversion and impedance matching.

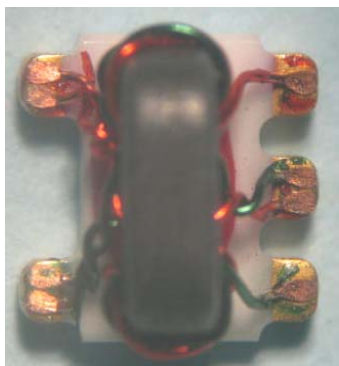

### Schematic

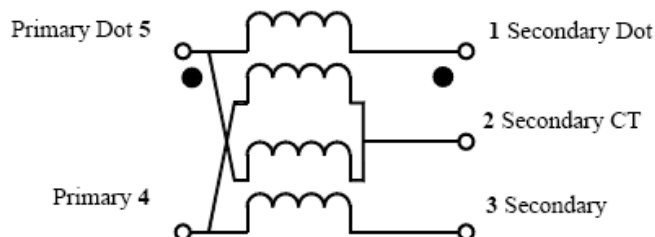

### Component Dimensions

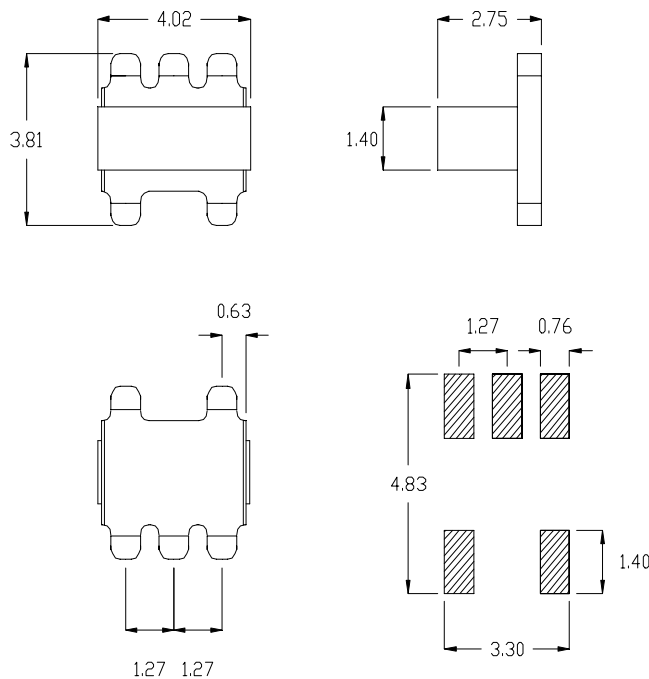

Dimensions in mm. Tolerance: .xx ± .15  
Drawing not to scale

### Pin Configuration

Pin No.	Function
1	Secondary Dot
2	Secondary CT
3	Secondary
4	Primary
5	Primary Dot

\* Restrictions on Hazardous Substances, European Union Directive 2002/95/EC.

## E-Series RF 1:4 Transmission Line Step-up Transformer 6 - 1000 MHz

Rev V2

### Electrical Specifications: $T_A = 25^\circ\text{C}$ , $Z_0 = 50\Omega$ <sup>1</sup>

Parameter	Test Conditions	Frequency	Units	Min	Typ	Max
Insertion Loss	-	6 - 600 MHz	dB	-	-	2.0
		600 - 1000 MHz	dB	-	-	3.0
Amplitude Unbalance	-	6 - 1000 MHz	dB	-	-	1.0
Phase Unbalance	-	6 - 1000 MHz	°	-	-	10

### Recommended Maximum Ratings <sup>1,2</sup>

Parameter	Value
RF Power	250 mW
DC Current	30 mA
Operating Temperature	-40°C to +85°C
Storage Temperature	-55°C to +100°C

1. Exceeding any one or combination of these limits may cause permanent damage to this device.
2. M/A-COM Technology Solutions does not recommend sustained operation near these survivability limits.

## Typical Performance Curves

**Insertion Loss**

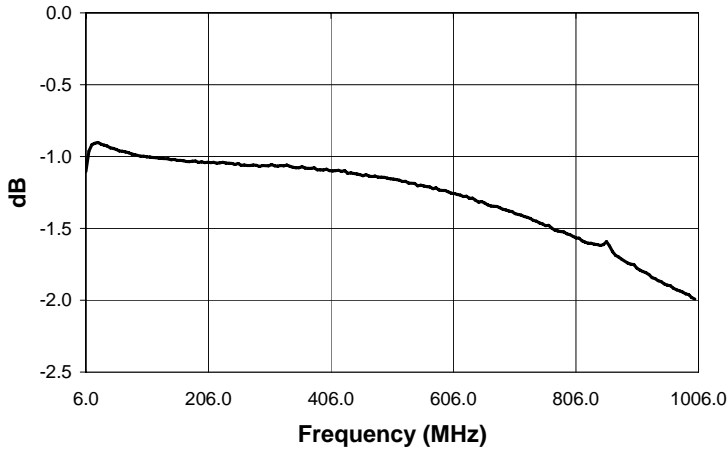

**Phase Unbalance**

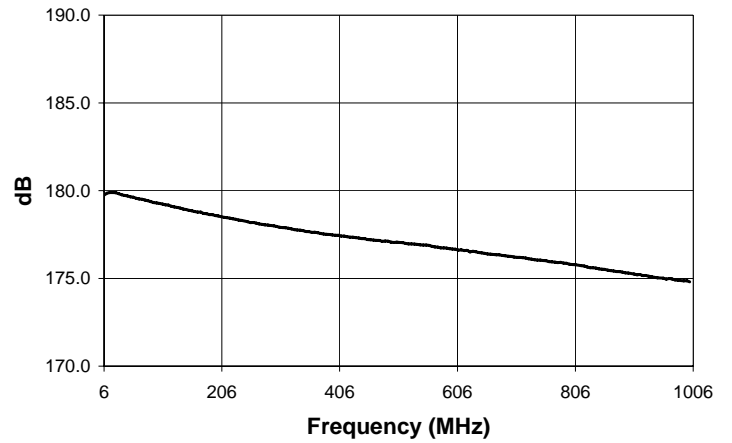

**Amplitude Unbalance**

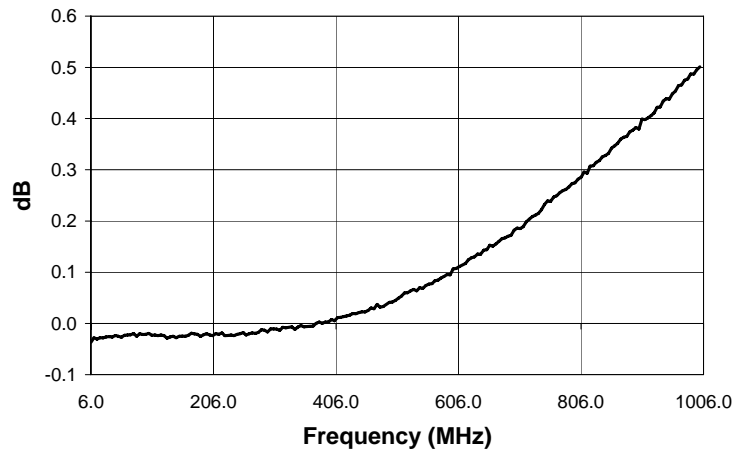

## Tape & Reel Information

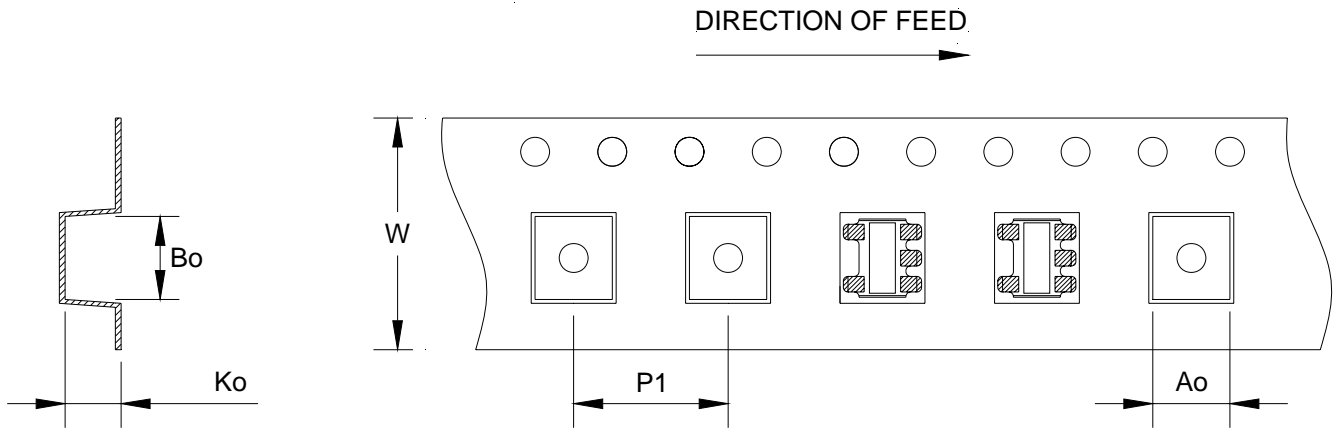

Item	Dimension
Ao	4.00mm +/-0.1mm
Bo	4.30mm +/-0.1mm
Ko	2.90mm +/-0.1mm
W	12.00mm +/-0.3mm
P1	8.00mm +/-0.1mm

## Ordering Information

Part Number	Package
MABA-008639-TC41T7	2000 piece reel



Компания «ЭлектроПласт» предлагает заключение долгосрочных отношений при поставках импортных электронных компонентов на взаимовыгодных условиях!

Наши преимущества:

- Оперативные поставки широкого спектра электронных компонентов отечественного и импортного производства напрямую от производителей и с крупнейших мировых складов;
- Поставка более 17-ти миллионов наименований электронных компонентов;
- Поставка сложных, дефицитных, либо снятых с производства позиций;
- Оперативные сроки поставки под заказ (от 5 рабочих дней);
- Экспресс доставка в любую точку России;
- Техническая поддержка проекта, помощь в подборе аналогов, поставка прототипов;
- Система менеджмента качества сертифицирована по Международному стандарту ISO 9001;
- Лицензия ФСБ на осуществление работ с использованием сведений, составляющих государственную тайну;
- Поставка специализированных компонентов (Xilinx, Altera, Analog Devices, Intersil, Interpoint, Microsemi, Aeroflex, Peregrine, Syfer, Eurofarad, Texas Instrument, Miteq, Cobham, E2V, MA-COM, Hittite, Mini-Circuits, General Dynamics и др.);

Помимо этого, одним из направлений компании «ЭлектроПласт» является направление «Источники питания». Мы предлагаем Вам помощь Конструкторского отдела:

- Подбор оптимального решения, техническое обоснование при выборе компонента;
- Подбор аналогов;
- Консультации по применению компонента;
- Поставка образцов и прототипов;
- Техническая поддержка проекта;
- Защита от снятия компонента с производства.



#### Как с нами связаться

**Телефон:** 8 (812) 309 58 32 (многоканальный)

**Факс:** 8 (812) 320-02-42

**Электронная почта:** [org@eplast1.ru](mailto:org@eplast1.ru)

**Адрес:** 198099, г. Санкт-Петербург, ул. Калинина, дом 2, корпус 4, литера А.