

PRODUCT NUMBER

10144745-000XLF

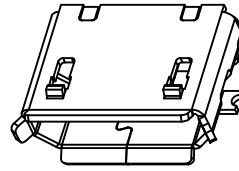
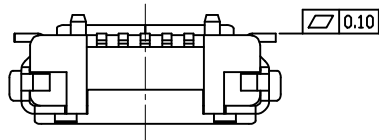

NOTES:

1.MATERIAL

- 1.1 HOUSING: HIGH TEMPERATURE THERMOPLASTIC, UL94 V-0, BLACK
- 1.2 CONTACT: COPPER ALLOY, 30U" MIN NICKEL UNDER PLATING CONTACT PLATING SEE PRODUCT DESCRIPTION
- 1.3 SHELL: STRINLESS STEEL
80U" MIN. TIN PLATING AFTER 30U" MIN. NICKEL PLATING

2.SPECIFICATIONS:

- 2.1 CURRENT RATING: 1&5PIN 1.8A Max, 2&3&4PIN 1A Max.
- 2.2 DIELECTRIC WITHSTANDING VOLTAGE: 100V AC FOR 1MIN.
- 2.3 CONTACT RESISTANCE: 30mΩ MAX.
- 2.4 INSULATION RESISTANCE: 100 MΩ MIN.
- 2.5 TOTAL MATING FORCE: 3.57 KGF MAX
- 2.6 TOTAL UN-MATING FORCE: 1.0 KGF
- 2.7 TEMPERATURE RANGE: -30 ~ +80°C

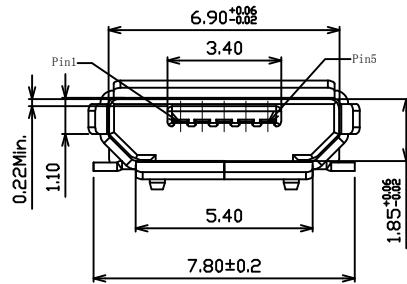
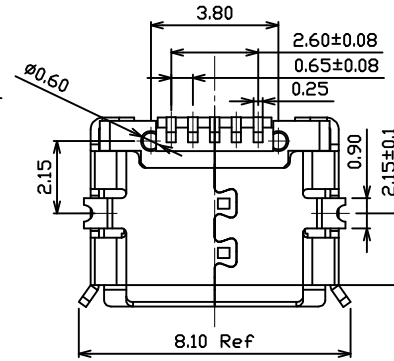
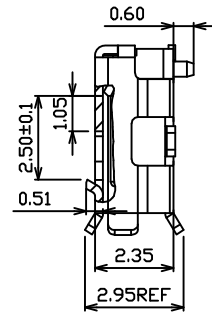
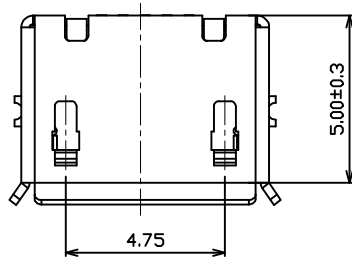
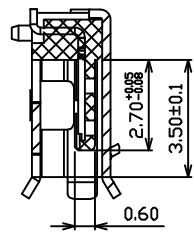

10144745-000 X LF

CONTACT AREA PLATING
1: 30U" MIN GOLD PLATING

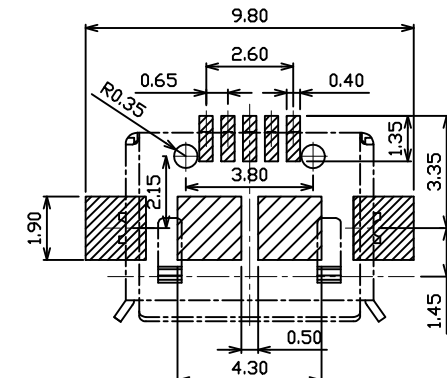

RECOMMENDED PCB LAYOUT

mat'l. code		surface ISO 1302 ✓		tolerance ISO 406 ISO 1101		projection		product family HPL 511	
ltr	ecn no	dr	date	tolerances unless otherwise specified		mm		title	
A		LZ	2017/08/16	angles	X.X ± 0.38	mm		USB MICRO-B RECEPTACLE	
				0'±5'	X.XX ± 0.25	scale 1:1		R/A SMT WITH HOUSING PEGS	
				linear	X.XXX ± 0.13			dwg no sheet 1 of 2 size	
		dr	Laurence.Zang	2017/08/16			Amphenol FCI		10144745 A3
		eng	Laurence.Zang	2017/08/16					
		chr	LQ_Lei	2017/08/16					
		appd	Tim_Yao	2017/08/16					
sheet index	revision sheet								

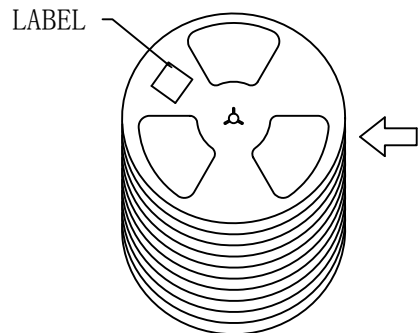

10 REEL

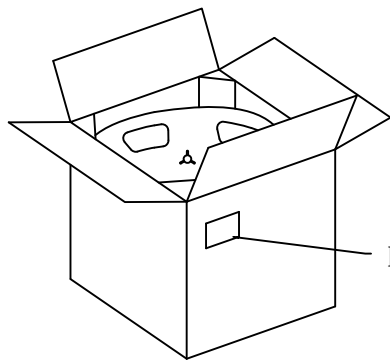

LABEL

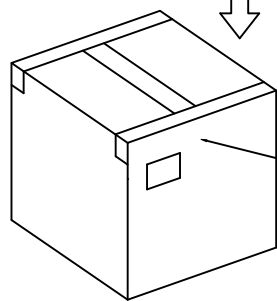

TAPE

10K/BOX
360*360*220mm

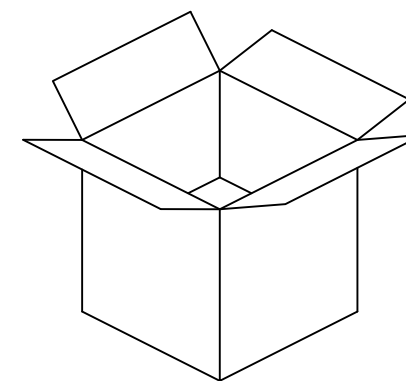
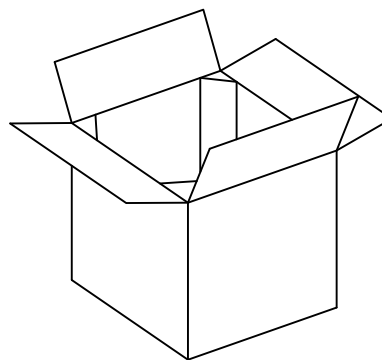
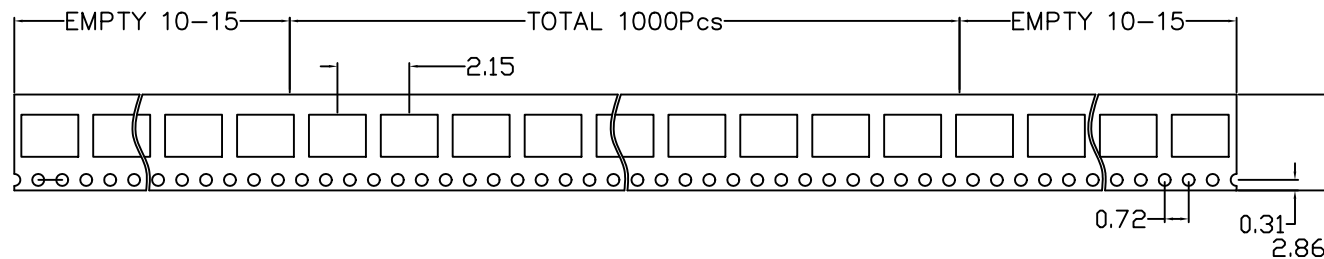

PACKAGE DIRECTION

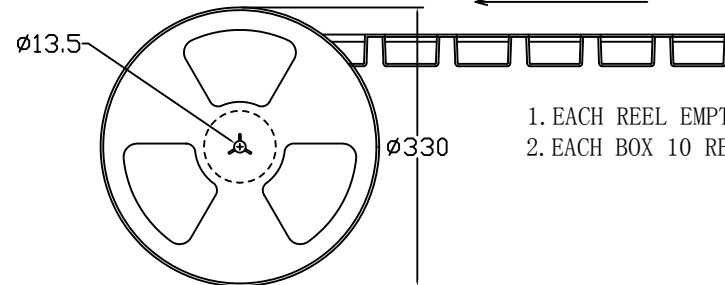

1K/REEL

1. EACH REEL EMPTY 10-15 ON BOTH SIDE, PACKAGE: 1000PCS.
2. EACH BOX 10 REEL, TOTAL 10,000PCS.

mat'l. code		surface ISO 1302 ✓		tolerance ISO 406 ISO 1101		projection		product family HPL 511	
ltr	ecn no	dr	date	tolerances unless otherwise specified		mm		title	
A		LZ	2017/07/21	angles	X.X ± 0.38	mm		USB MICRO-B RECEPTACLE	
				linear	X.XX ± 0.25	scale 1:1		R/A SMT WITH HOUSING PEGS	
				0°±5°	X.XXX ± 0.13			dwg no sheet 2 of 2 size	
		dr	Laurence.Zang	2017/08/16	Amphenol FCI		10144745		A3
		eng	Laurence.Zang	2017/08/16					
		chr	LQ_Lei	2017/08/16					
		appd	Tim_Yao	2017/08/16			type Product Customer Drawing		
sheet index	revision sheet								

Amphenol FCI

© 2016 AFCI



Компания «ЭлектроПласт» предлагает заключение долгосрочных отношений при поставках импортных электронных компонентов на взаимовыгодных условиях!

Наши преимущества:

- Оперативные поставки широкого спектра электронных компонентов отечественного и импортного производства напрямую от производителей и с крупнейших мировых складов;
- Поставка более 17-ти миллионов наименований электронных компонентов;
- Поставка сложных, дефицитных, либо снятых с производства позиций;
- Оперативные сроки поставки под заказ (от 5 рабочих дней);
- Экспресс доставка в любую точку России;
- Техническая поддержка проекта, помощь в подборе аналогов, поставка прототипов;
- Система менеджмента качества сертифицирована по Международному стандарту ISO 9001;
- Лицензия ФСБ на осуществление работ с использованием сведений, составляющих государственную тайну;
- Поставка специализированных компонентов (Xilinx, Altera, Analog Devices, Intersil, Interpoint, Microsemi, Aeroflex, Peregrine, Syfer, Eurofarad, Texas Instrument, Miteq, Cobham, E2V, MA-COM, Hittite, Mini-Circuits, General Dynamics и др.);

Помимо этого, одним из направлений компании «ЭлектроПласт» является направление «Источники питания». Мы предлагаем Вам помощь Конструкторского отдела:

- Подбор оптимального решения, техническое обоснование при выборе компонента;
- Подбор аналогов;
- Консультации по применению компонента;
- Поставка образцов и прототипов;
- Техническая поддержка проекта;
- Защита от снятия компонента с производства.



Как с нами связаться

Телефон: 8 (812) 309 58 32 (многоканальный)

Факс: 8 (812) 320-02-42

Электронная почта: org@eplast1.ru

Адрес: 198099, г. Санкт-Петербург, ул. Калинина, дом 2, корпус 4, литера А.