

ALTW
 CONFIDENTIAL
 2019-04-22
 R&D DEPT.

REV.	ECN NO.	DATE	SIGN	DESCRIPTION
A		2019/04/22	Jane	Initial Released.

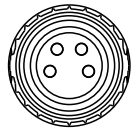

C1

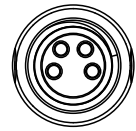
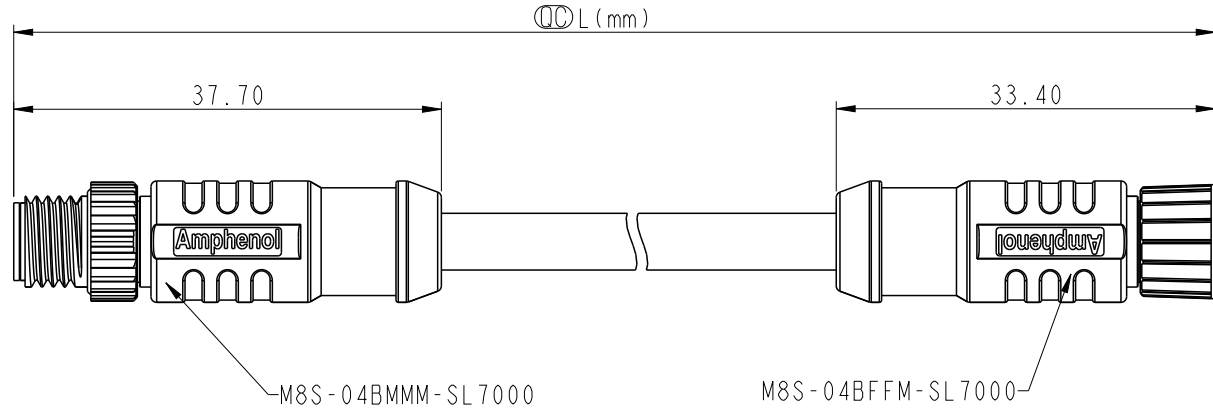

C2

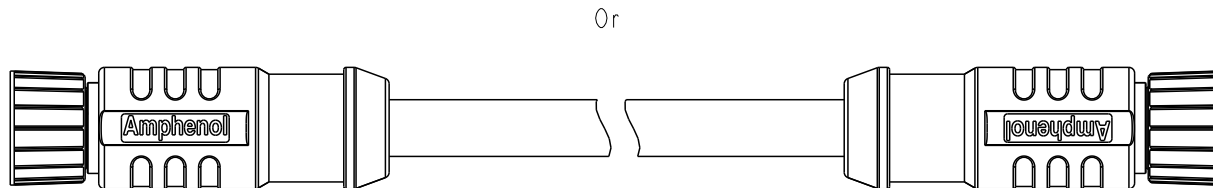
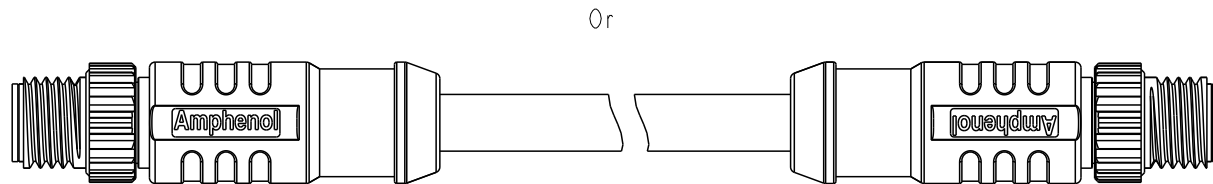

UNIT: mm
 TOLERANCE ±0.5mm

TITLE
 M8 SHIELDED DOUBLE END
 SCALE 1.5:1
 SIZE A4
 SHEET 1 OF 2
 REV. A
 WC-REV. A.5
 ☉: Inspection item

Amphenol LTW
 安費諾亮泰企業股份有限公司

ITEM NO.
 DWG NO. M8SXXXL-SXL-SXXXX
 CUSTOMER ALTW

DRAWN BY Jane
 CHECKED BY Allen
 APPROVED BY Neo

DATE 2019/04/22
 DATE 2019/04/22
 DATE 2019/04/22

THIS DOCUMENT IS SUBJECT TO CHANGE WITHOUT NOTICE. IT IS CONFIDENTIAL AND A PROPERTY OF Amphenol LTW. DISCLOSURE TO THIRD PARTY HAS TO BE AUTHORIZED BY Amphenol LTW.

THIS DOCUMENT IS SUBJECT TO CHANGE WITHOUT NOTICE. IT IS CONFIDENTIAL AND A PROPERTY OF Amphenol LTW. DISCLOSURE TO THIRD PARTY HAS TO BE AUTHORIZED BY Amphenol LTW.

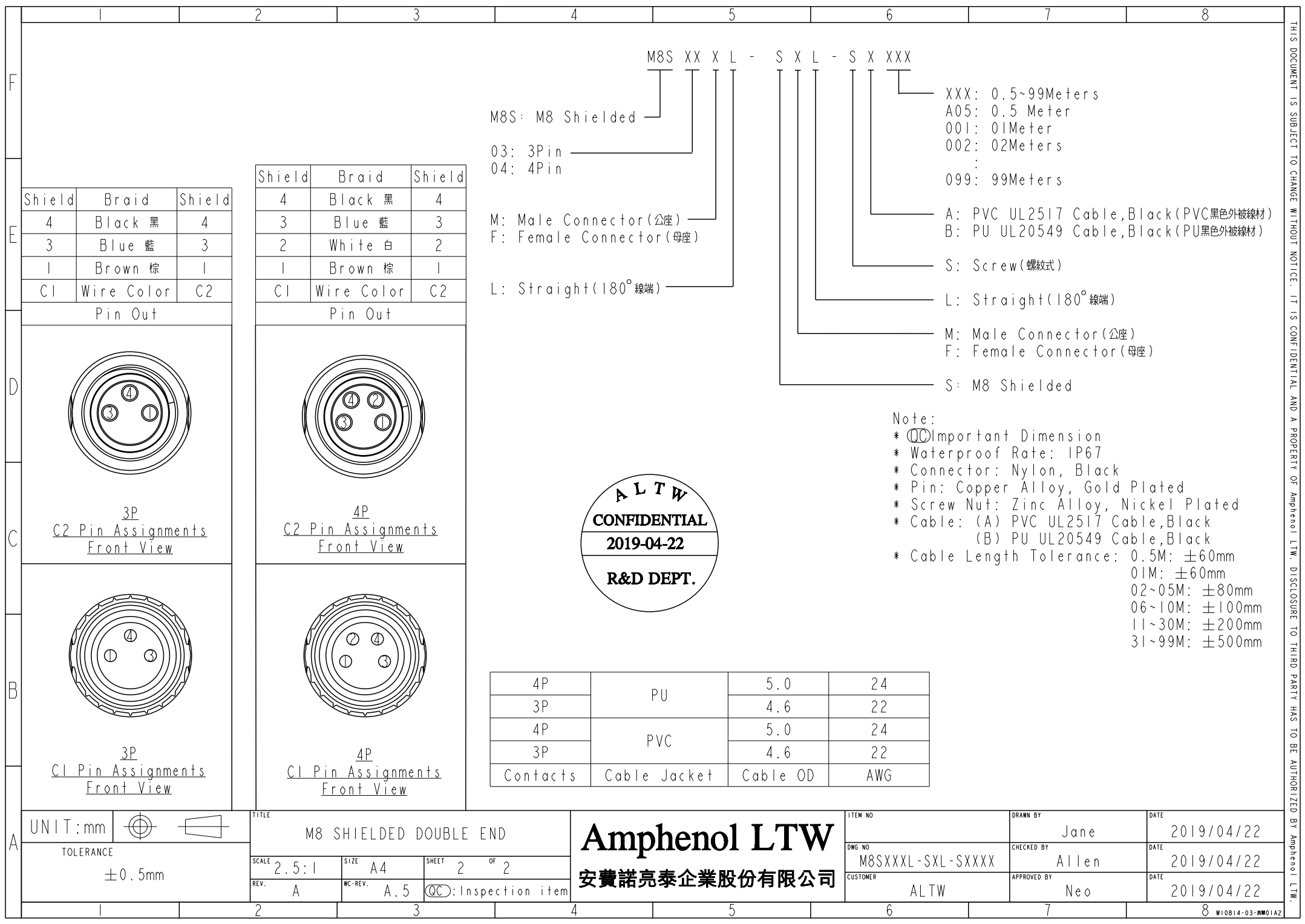

M8S: M8 Shielded

03: 3Pin
04: 4Pin

M: Male Connector(公座)
F: Female Connector(母座)

L: Straight(180°線端)

M8S XX X L - S X L - S X XXX

XXX: 0.5~99Meters
A05: 0.5 Meter
001: 01Meter
002: 02Meters
:
099: 99Meters

A: PVC UL2517 Cable,Black(PVC黑色外被線材)
B: PU UL20549 Cable,Black(PU黑色外被線材)

S: Screw(螺紋式)

L: Straight(180°線端)

M: Male Connector(公座)
F: Female Connector(母座)

S: M8 Shielded

Note:

- * \varnothing Important Dimension
- * Waterproof Rate: IP67
- * Connector: Nylon, Black
- * Pin: Copper Alloy, Gold Plated
- * Screw Nut: Zinc Alloy, Nickel Plated
- * Cable: (A) PVC UL2517 Cable,Black
(B) PU UL20549 Cable,Black
- * Cable Length Tolerance: 0.5M: ±60mm
01M: ±60mm
02~05M: ±80mm
06~10M: ±100mm
11~30M: ±200mm
31~99M: ±500mm



4P	PU	5.0	24
3P		4.6	22
4P	PVC	5.0	24
3P		4.6	22
Contacts	Cable Jacket	Cable OD	AWG

Shield	Braid	Shield
4	Black 黑	4
3	Blue 藍	3
1	Brown 棕	1
C1	Wire Color	C2

Pin Out

Shield	Braid	Shield
4	Black 黑	4
3	Blue 藍	3
2	White 白	2
1	Brown 棕	1
C1	Wire Color	C2

Pin Out

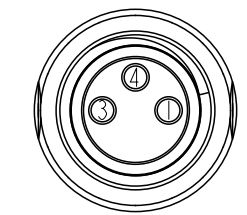

3P
C2 Pin Assignments
Front View

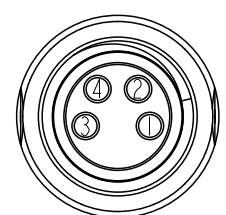

4P
C2 Pin Assignments
Front View

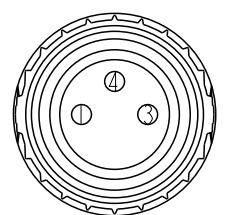

3P
C1 Pin Assignments
Front View

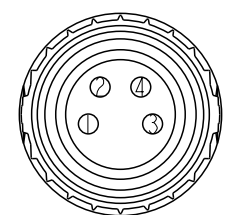

4P
C1 Pin Assignments
Front View

UNIT:mm \varnothing

TOLERANCE
±0.5mm

TITLE
M8 SHIELDED DOUBLE END

SCALE 2.5:1 SIZE A4 SHEET 2 OF 2

REV. A WC-REV. A.5 \varnothing Inspection item

Amphenol LTW
安費諾亮泰企業股份有限公司

ITEM NO	DRAWN BY Jane	DATE 2019/04/22
DWG NO M8SXXXL-SXL-SXXX	CHECKED BY Allen	DATE 2019/04/22
CUSTOMER ALTW	APPROVED BY Neo	DATE 2019/04/22



Компания «ЭлектроПласт» предлагает заключение долгосрочных отношений при поставках импортных электронных компонентов на взаимовыгодных условиях!

Наши преимущества:

- Оперативные поставки широкого спектра электронных компонентов отечественного и импортного производства напрямую от производителей и с крупнейших мировых складов;
- Поставка более 17-ти миллионов наименований электронных компонентов;
- Поставка сложных, дефицитных, либо снятых с производства позиций;
- Оперативные сроки поставки под заказ (от 5 рабочих дней);
- Экспресс доставка в любую точку России;
- Техническая поддержка проекта, помощь в подборе аналогов, поставка прототипов;
- Система менеджмента качества сертифицирована по Международному стандарту ISO 9001;
- Лицензия ФСБ на осуществление работ с использованием сведений, составляющих государственную тайну;
- Поставка специализированных компонентов (Xilinx, Altera, Analog Devices, Intersil, Interpoint, Microsemi, Aeroflex, Peregrine, Syfer, Eurofarad, Texas Instrument, Miteq, Cobham, E2V, MA-COM, Hittite, Mini-Circuits, General Dynamics и др.);

Помимо этого, одним из направлений компании «ЭлектроПласт» является направление «Источники питания». Мы предлагаем Вам помощь Конструкторского отдела:

- Подбор оптимального решения, техническое обоснование при выборе компонента;
- Подбор аналогов;
- Консультации по применению компонента;
- Поставка образцов и прототипов;
- Техническая поддержка проекта;
- Защита от снятия компонента с производства.



Как с нами связаться

Телефон: 8 (812) 309 58 32 (многоканальный)

Факс: 8 (812) 320-02-42

Электронная почта: org@eplast1.ru

Адрес: 198099, г. Санкт-Петербург, ул. Калинина, дом 2, корпус 4, литера А.