

SLR-37 series

LED, reflecting, high brightness, 3.0 mm

The SLR-37 series LEDs are small, reflecting, high brightness single color LEDs.

Dimensions (Units : mm)

Features

- single LED per package
- diameter of lens = 3.1 mm
- height as low as 4.7 mm
- mounting pitch as small as 2.5 mm
- available in red, orange, yellow, and green with a choice of tinted diffused or tinted non-diffused lens
- available on tape for mounting by an automatic machine

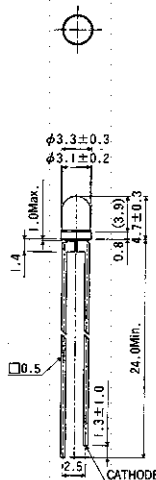

Selection guide

Part no	SLR-37VR	SLR-37DU	SLR-37YY	SLR-37MG
Color & wavelength	Red, 650 nm	Orange, 610 nm	Yellow, 585 nm	Green, 563 nm
Lens	Tinted diffused	Tinted diffused	Tinted diffused	Tinted diffused
Availability	semi-std	semi-std	semi-std	semi-std
Part no	SLR-37VC			SLR-37MC
Color & wavelength	Red, 650 nm			Green, 563 nm
Lens	Tinted non-diffused			Tinted non-diffused
Availability	semi-std			semi-std

Absolute maximum ratings ($T_a = 25^\circ\text{C}$)

Parameter	Symbol	Red	Orange	Yellow	Green	Unit	Conditions
		SLR-37VR SLR-37VC	SLR-37DU	SLR-37YY	SLR-37MG SLR-37MC		
Power dissipation	P_d	60	60	60	75	mW	
Forward current	I_F	20	20	20	25	mA	
Peak forward current	I_{FP}	60	60	60	60	mA	Pulse width 1 ms, duty 20%
Reverse voltage	V_R	3	3	3	3	V	
Operating temperature	T_{opr}	-25 ~ +85				$^\circ\text{C}$	
Storage temperature	T_{stg}	-30 ~ +100				$^\circ\text{C}$	

SLR-37 series Direct-mount LED lamps, high brightness, reflector type

Electro-optical characteristics ($T_a = 25^\circ\text{C}$)

Parameter	Symbol	Red		Orange		Yellow		Green		Unit	Conditions
		Typ	Max	Typ	Max	Typ	Max	Typ	Max		
Forward voltage	V_F	2.0	3.0	2.0	3.0	2.1	3.0	2.1	3.0	V	$I_F = 10\text{ mA}$
Reverse current	I_R		10		10		10		10	μA	$V_R = 3\text{ V}$
Peak wavelength	λ_p	650		610		585		563		nm	$I_F = 10\text{ mA}$
Spectral half-width	$\Delta\lambda$	40		40		40		40		nm	$I_F = 10\text{ mA}$
Emission power half angle	$2\theta_{1/2}$	50		55		55		50		deg	Non-diffused
		55		55		55		55			Diffused

Luminous intensity

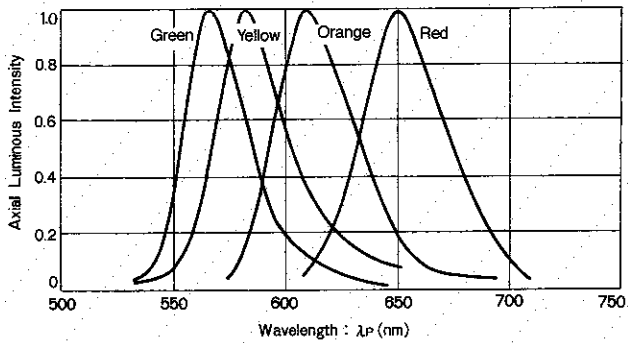

Luminous intensity

Part no.	Color	λ_p	Min	Typical	Max	Unit	Conditions
SLR-37VR	Red	650	3.6	10		mcd	$I_F = 10\text{ mA}$
SLR-37VC			5.6	16		mcd	
SLR-37DU	Orange	610	3.6	10		mcd	
SLR-37YY	Yellow	585	3.6	10		mcd	
SLR-37MG	Green	563	5.6	16		mcd	
SLR-37MC			9.0	25		mcd	

Electrical characteristic curves 1 (Red)

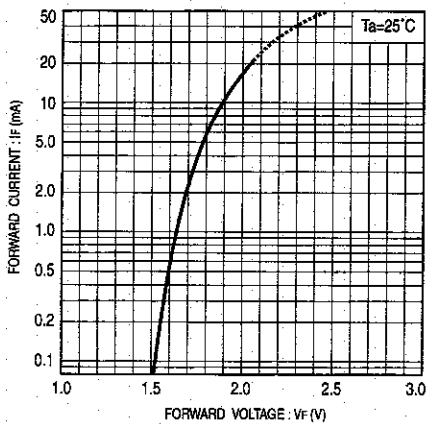

Figure 1

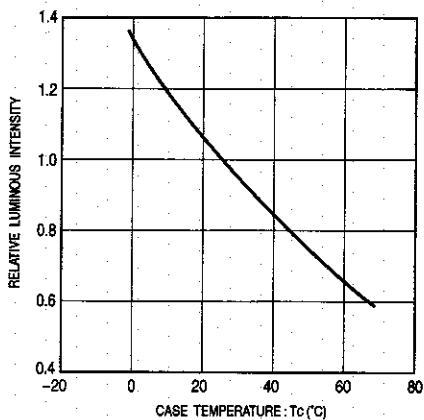

Figure 2

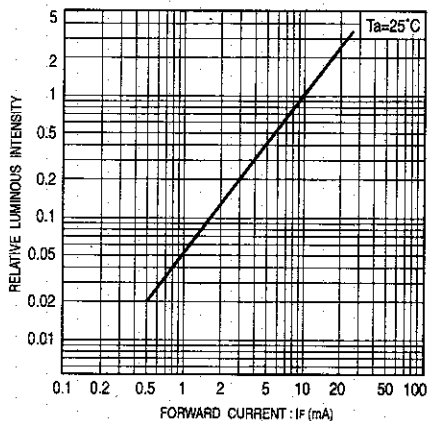

Figure 3

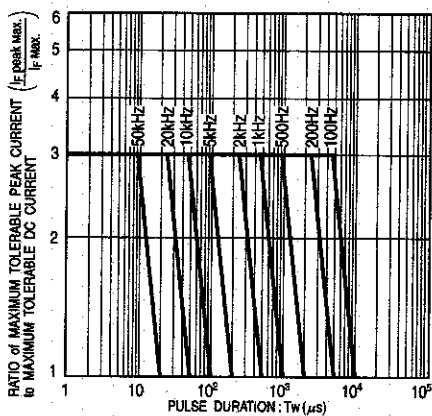

Figure 4

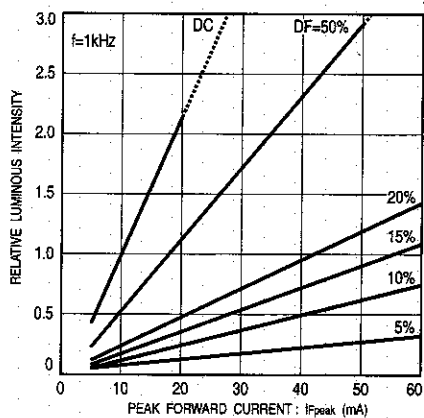

Figure 5

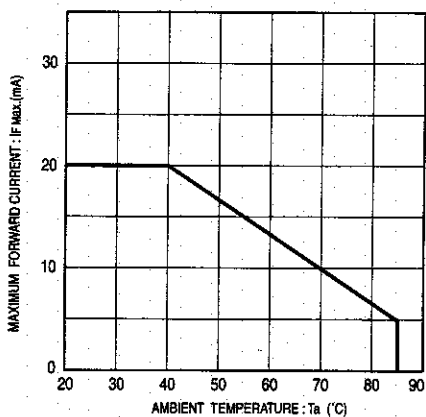

Figure 6

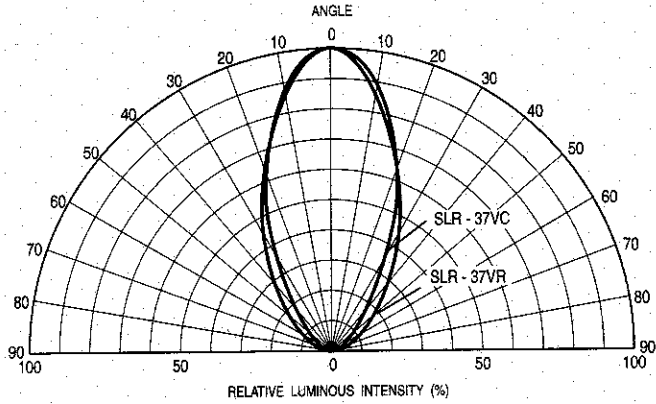

Figure 7 Directional pattern (red)

Electrical characteristic curves 2 (Orange)

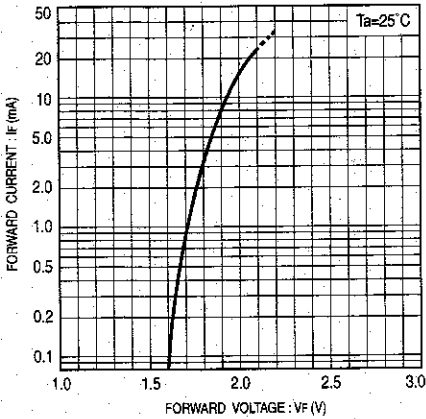

Figure 8

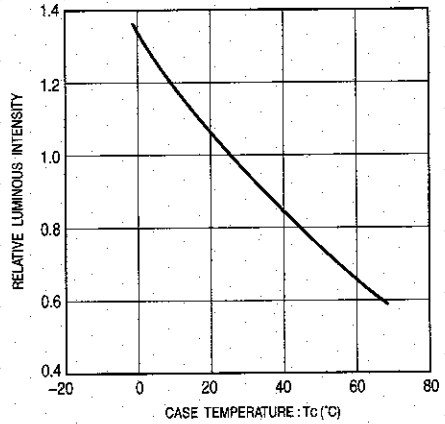

Figure 9

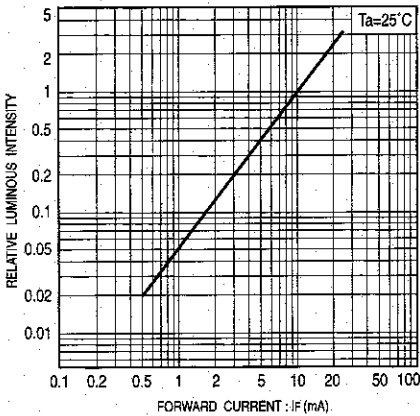

Figure 10

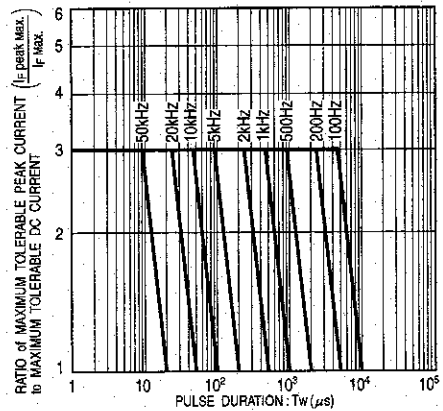

Figure 11

Direct-mount LED lamps, high brightness, reflector type **SLR-37 series**

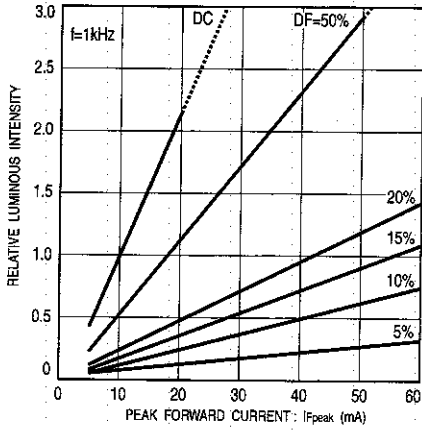

Figure 12

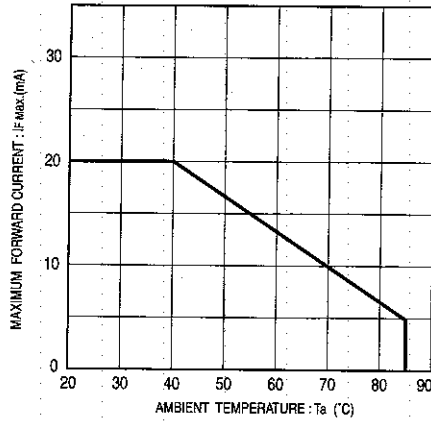

Figure 13

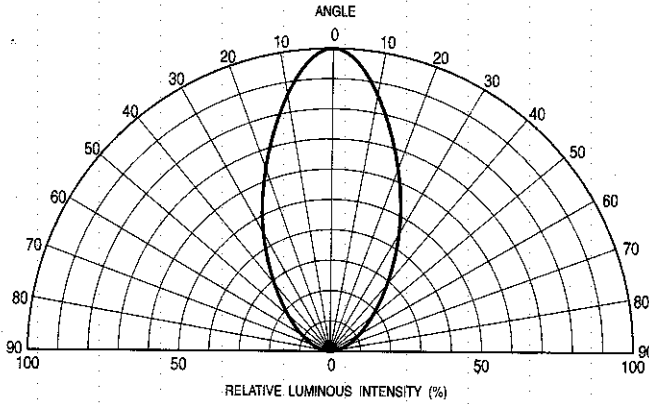

Figure 14 Directional pattern (orange)

Electrical characteristic curves 3 (Yellow)

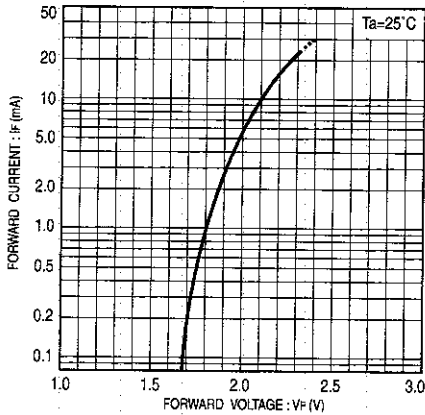

Figure 15

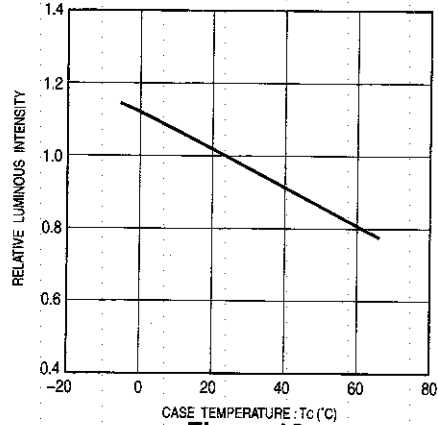

Figure 16

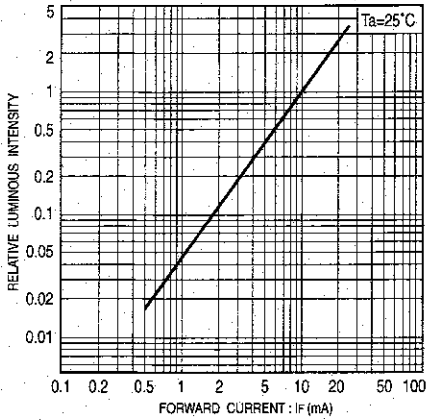

Figure 17

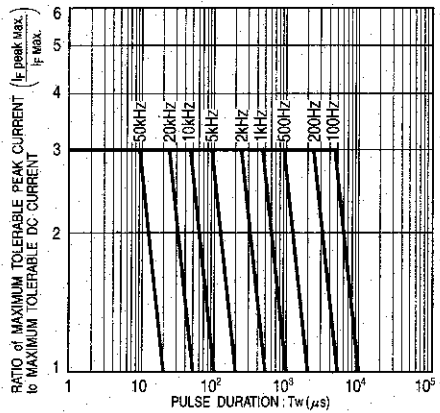

Figure 18

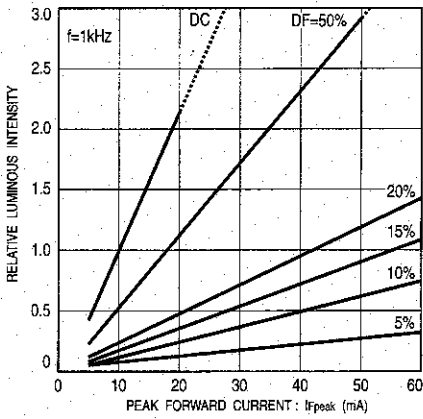

Figure 19

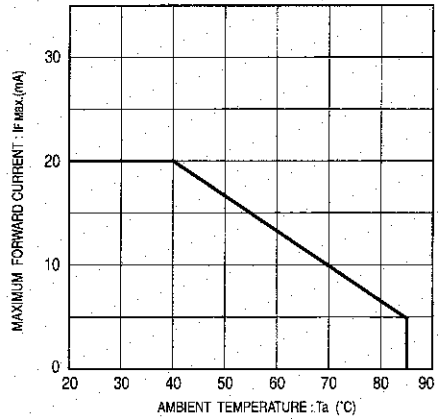

Figure 20

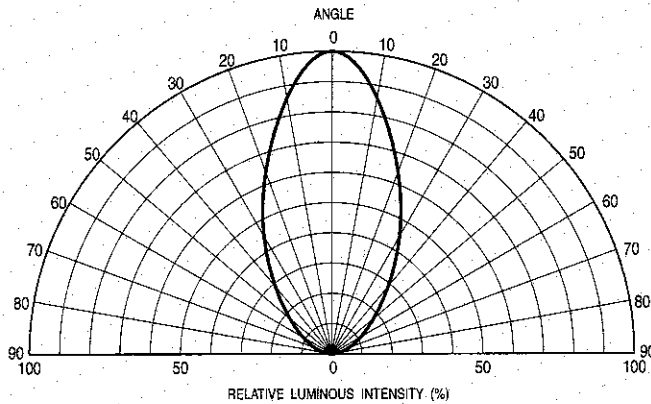

Figure 21 Directional pattern (yellow)

Electrical characteristic curves 4 (Green)

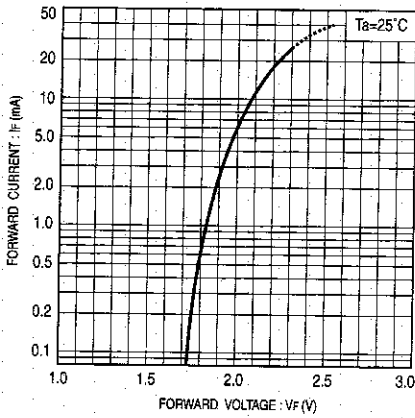

Figure 22

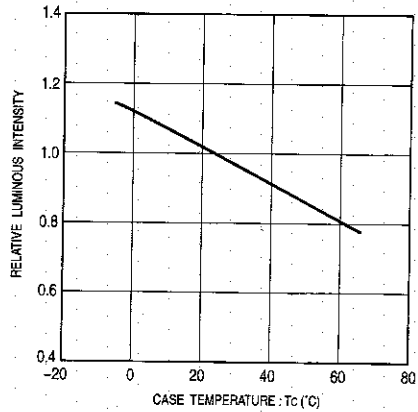

Figure 23

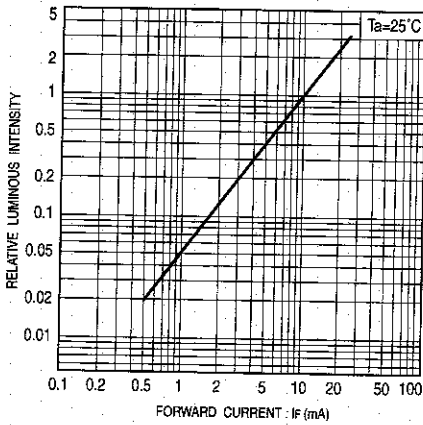

Figure 24

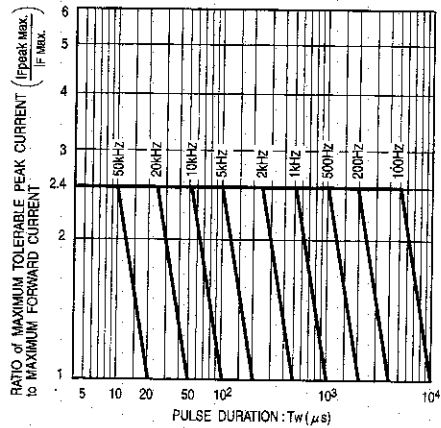

Figure 25

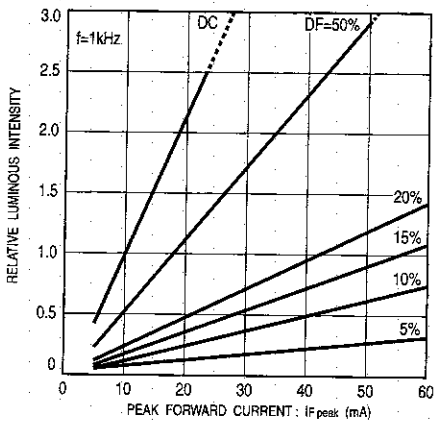

Figure 26

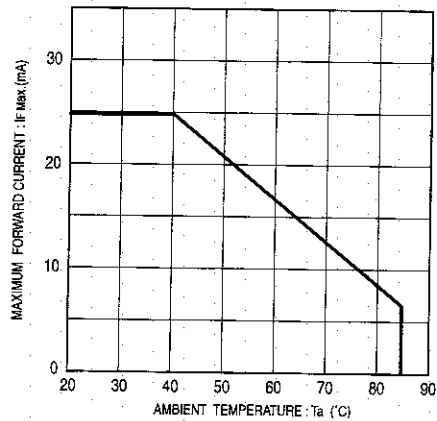

Figure 27

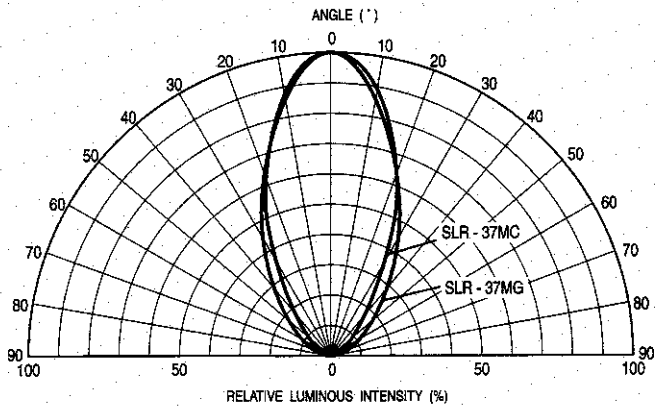

Figure 28 Directional pattern (green)



Компания «ЭлектроПласт» предлагает заключение долгосрочных отношений при поставках импортных электронных компонентов на взаимовыгодных условиях!

Наши преимущества:

- Оперативные поставки широкого спектра электронных компонентов отечественного и импортного производства напрямую от производителей и с крупнейших мировых складов;
- Поставка более 17-ти миллионов наименований электронных компонентов;
- Поставка сложных, дефицитных, либо снятых с производства позиций;
- Оперативные сроки поставки под заказ (от 5 рабочих дней);
- Экспресс доставка в любую точку России;
- Техническая поддержка проекта, помощь в подборе аналогов, поставка прототипов;
- Система менеджмента качества сертифицирована по Международному стандарту ISO 9001;
- Лицензия ФСБ на осуществление работ с использованием сведений, составляющих государственную тайну;
- Поставка специализированных компонентов (Xilinx, Altera, Analog Devices, Intersil, Interpoint, Microsemi, Aeroflex, Peregrine, Syfer, Eurofarad, Texas Instrument, Miteq, Cobham, E2V, MA-COM, Hittite, Mini-Circuits, General Dynamics и др.);

Помимо этого, одним из направлений компании «ЭлектроПласт» является направление «Источники питания». Мы предлагаем Вам помощь Конструкторского отдела:

- Подбор оптимального решения, техническое обоснование при выборе компонента;
- Подбор аналогов;
- Консультации по применению компонента;
- Поставка образцов и прототипов;
- Техническая поддержка проекта;
- Защита от снятия компонента с производства.



Как с нами связаться

Телефон: 8 (812) 309 58 32 (многоканальный)

Факс: 8 (812) 320-02-42

Электронная почта: org@eplast1.ru

Адрес: 198099, г. Санкт-Петербург, ул. Калинина, дом 2, корпус 4, литера А.