

THIS DOCUMENT IS SUBJECT TO CHANGE WITHOUT NOTICE. IT IS CONFIDENTIAL AND A PROPERTY OF Amphenol LTW. DISCLOSURE TO THIRD PARTY HAS TO BE AUTHORIZED BY Amphenol LTW.

REV.	ECN NO.	DATE	SIGN	DESCRIPTION
A	Initial Release	2009/04/07	Doreen	Change REV.02 to REV.A
B	LEN1510573	2015/01/15	Sam	Update Logo&Drawing.

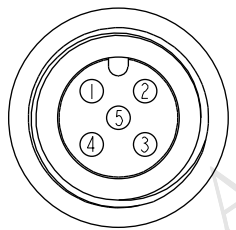

Conn.1
Pin Assignments
Front View

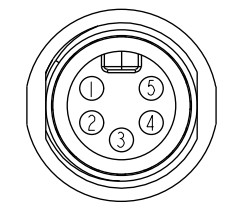
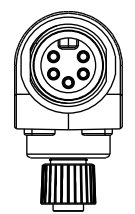

Conn.2
Pin Assignments
Front View

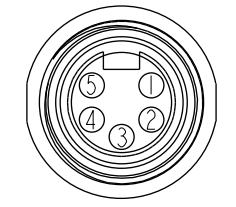

Conn.3
Pin Assignments
Front View

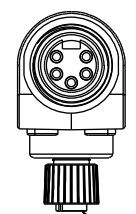
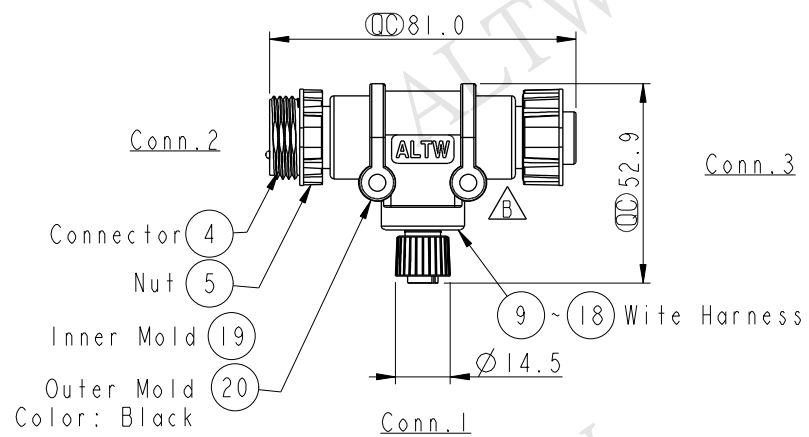

- 1 Connector
- 2 O-ring
- 3 Nut

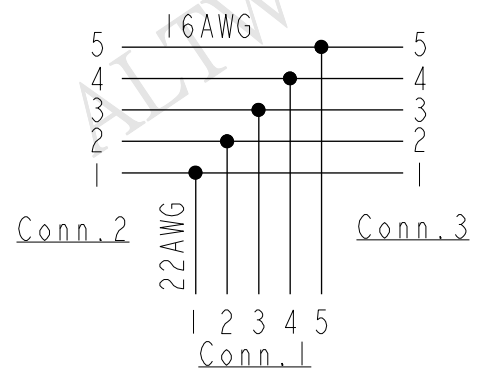
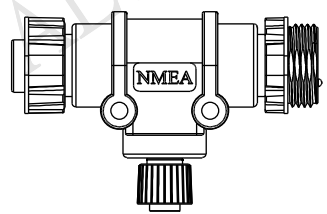

ALTW
 CONFIDENTIAL
 2015-01-15
 R&D DEPT.

ALTW
 DCC. DEPT.
 CONFIDENTIAL
 2015.01.27
 ISSUED

Blue (16AWG)藍	5	5	Blue (22AWG)藍	5
White (16AWG)白	4	4	White (22AWG)白	4
Black (16AWG)黑	3	3	Black (22AWG)黑	3
Red (16AWG)紅	2	2	Red (22AWG)紅	2
Yellow (16AWG)黃	1	1	Green (22AWG)綠	1
Wire Color	Conn.3	Conn.2	Wire Color	Conn.1

Pin Out

Note:

- * \varnothing Important Dimension.
- * Waterproof Rate: IP67.
- * Connector: PU, Black.
- * Pin: Copper Alloy, Gold Plated.
- * O-Ring: Silicone, Gray.
- * Nut: Zinc, Nickel Plated.
- * Wire Harness: UL1007 16AWG & UL1007 22AWG

UNIT:mm	
TOLERANCE	± 0.5 mm

TITLE Mini- Micro T Adaptor Screw FMF Conn FMF Pin			
SCALE 1:2	SIZE A4	SHEET 1 OF 1	
REV. B	WC-REV. A.1	\varnothing : Inspection item	

Amphenol LTW
 安費諾亮泰企業股份有限公司

ITEM NO. UNC-050505-FMF-TS001	DRAWN BY Sam	DATE 2015-01-15
DWG NO. UNC-050505-FMF-TS001	CHECKED BY Vicky	DATE 2015-01-15
CUSTOMER ALTW	APPROVED BY Rita	DATE 2015-01-15



Компания «ЭлектроПласт» предлагает заключение долгосрочных отношений при поставках импортных электронных компонентов на взаимовыгодных условиях!

Наши преимущества:

- Оперативные поставки широкого спектра электронных компонентов отечественного и импортного производства напрямую от производителей и с крупнейших мировых складов;
- Поставка более 17-ти миллионов наименований электронных компонентов;
- Поставка сложных, дефицитных, либо снятых с производства позиций;
- Оперативные сроки поставки под заказ (от 5 рабочих дней);
- Экспресс доставка в любую точку России;
- Техническая поддержка проекта, помощь в подборе аналогов, поставка прототипов;
- Система менеджмента качества сертифицирована по Международному стандарту ISO 9001;
- Лицензия ФСБ на осуществление работ с использованием сведений, составляющих государственную тайну;
- Поставка специализированных компонентов (Xilinx, Altera, Analog Devices, Intersil, Interpoint, Microsemi, Aeroflex, Peregrine, Syfer, Eurofarad, Texas Instrument, Miteq, Cobham, E2V, MA-COM, Hittite, Mini-Circuits, General Dynamics и др.);

Помимо этого, одним из направлений компании «ЭлектроПласт» является направление «Источники питания». Мы предлагаем Вам помощь Конструкторского отдела:

- Подбор оптимального решения, техническое обоснование при выборе компонента;
- Подбор аналогов;
- Консультации по применению компонента;
- Поставка образцов и прототипов;
- Техническая поддержка проекта;
- Защита от снятия компонента с производства.



Как с нами связаться

Телефон: 8 (812) 309 58 32 (многоканальный)

Факс: 8 (812) 320-02-42

Электронная почта: org@eplast1.ru

Адрес: 198099, г. Санкт-Петербург, ул. Калинина, дом 2, корпус 4, литера А.