

5

4

3

2

1

Mating face according to : MIL-C-24308 / DIN 41652 / CECC 75.01-802

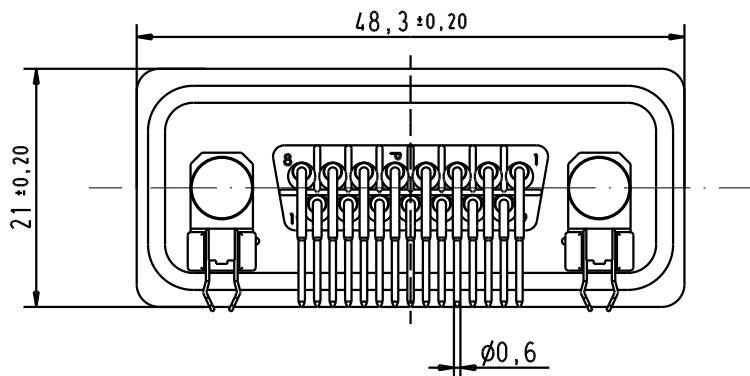
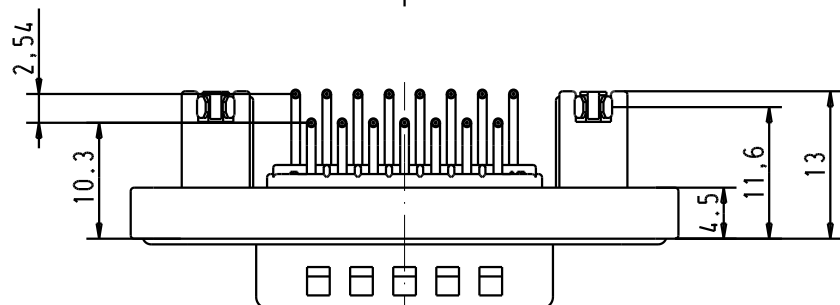
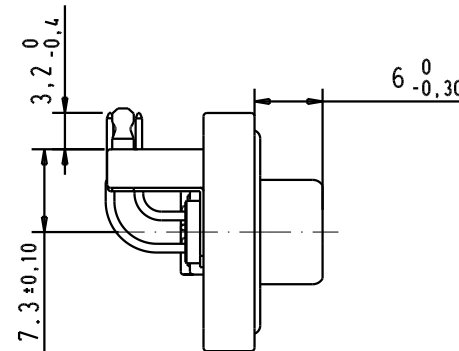
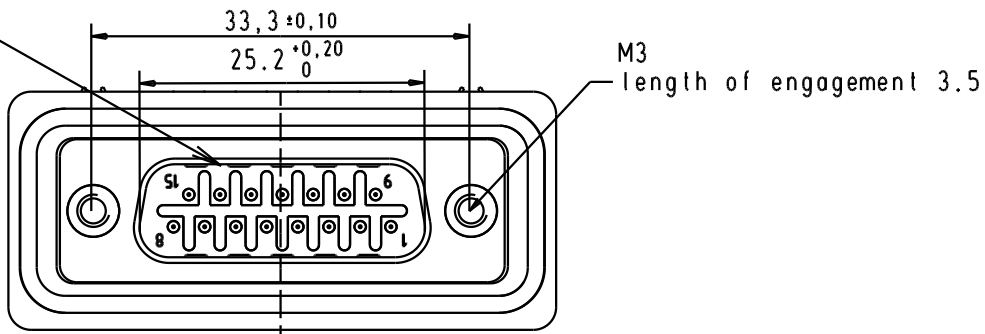

1) Protection standard IP 67 according to IEC 529 / DIN 40050.

PCB layout hole component side
(PCB holes plating : Tin)

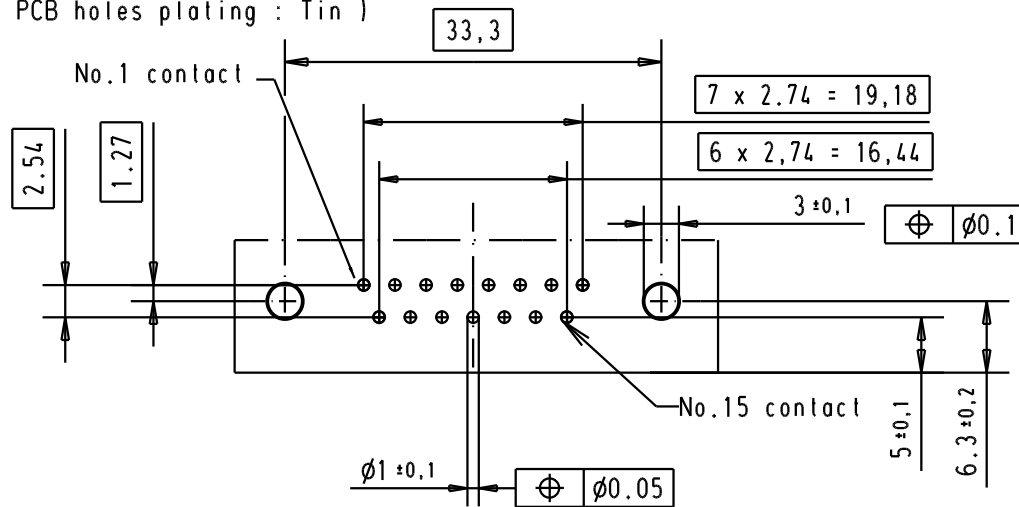



09 67 515 9658

Au plating 0,76 µm mini

Part Number

Performance Level

				Dot.	Name	 All Dim. in mm Orig. Size DIN A 4
			Detail.	20/01/04	S.H.	
			Insp.			
			Stand.			
31587	20/01/04	S.H	HARTING ELEKTRONIK			
Mod.	Dot.	Name	F-95972 Paris			

D-SUB IP67 male 15 Poles
angled solder pin with
bracket and clip for 1.6mm PCB
M3 nut

Maßstab/
Scale

TB 09 67 515 9658

Blatt / Page

Sub.



Компания «ЭлектроПласт» предлагает заключение долгосрочных отношений при поставках импортных электронных компонентов на взаимовыгодных условиях!

Наши преимущества:

- Оперативные поставки широкого спектра электронных компонентов отечественного и импортного производства напрямую от производителей и с крупнейших мировых складов;
- Поставка более 17-ти миллионов наименований электронных компонентов;
- Поставка сложных, дефицитных, либо снятых с производства позиций;
- Оперативные сроки поставки под заказ (от 5 рабочих дней);
- Экспресс доставка в любую точку России;
- Техническая поддержка проекта, помощь в подборе аналогов, поставка прототипов;
- Система менеджмента качества сертифицирована по Международному стандарту ISO 9001;
- Лицензия ФСБ на осуществление работ с использованием сведений, составляющих государственную тайну;
- Поставка специализированных компонентов (Xilinx, Altera, Analog Devices, Intersil, Interpoint, Microsemi, Aeroflex, Peregrine, Syfer, Eurofarad, Texas Instrument, Miteq, Cobham, E2V, MA-COM, Hittite, Mini-Circuits, General Dynamics и др.);

Помимо этого, одним из направлений компании «ЭлектроПласт» является направление «Источники питания». Мы предлагаем Вам помощь Конструкторского отдела:

- Подбор оптимального решения, техническое обоснование при выборе компонента;
- Подбор аналогов;
- Консультации по применению компонента;
- Поставка образцов и прототипов;
- Техническая поддержка проекта;
- Защита от снятия компонента с производства.



Как с нами связаться

Телефон: 8 (812) 309 58 32 (многоканальный)

Факс: 8 (812) 320-02-42

Электронная почта: org@eplast1.ru

Адрес: 198099, г. Санкт-Петербург, ул. Калинина, дом 2, корпус 4, литера А.