

P	LTR	DESCRIPTION	DATE	DWN	APVD
G		ECR-06-001266	17JAN2006	M. P.	<i>[Signature]</i>

NUMERAZIONE INDICATIVA, POSIZIONE CONDUTTORI  
(INDICATIVE CIRCUIT NUMBER)

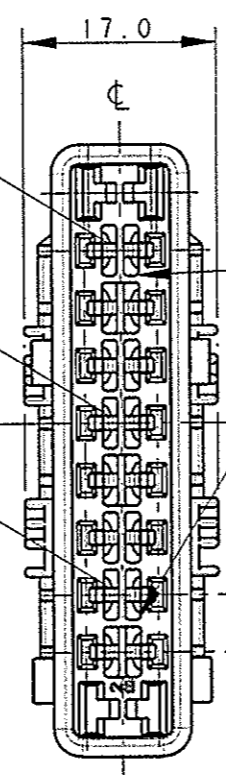

CHIAVI DI POLARIZZAZIONE VEDERE TABELLA  
(POLARIZATIONS KEYS SEE DWG.)

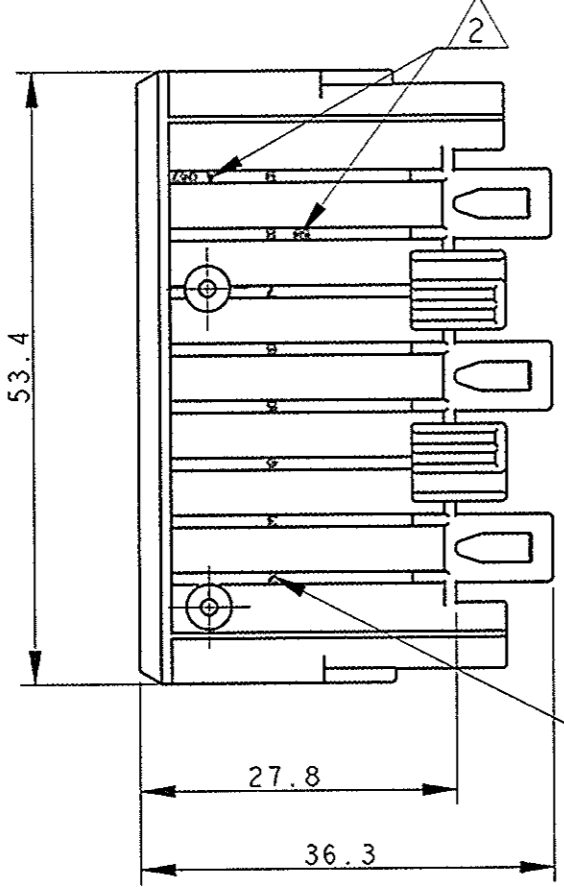
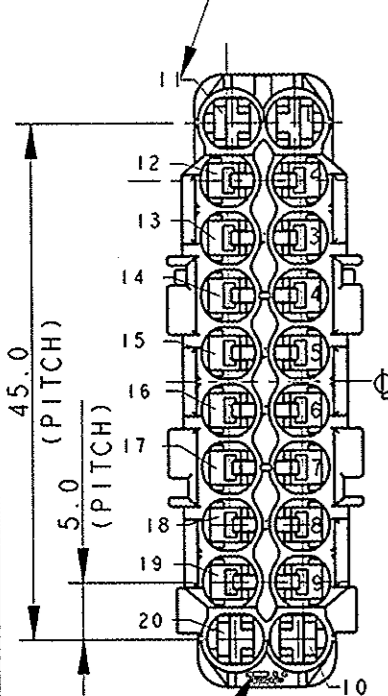
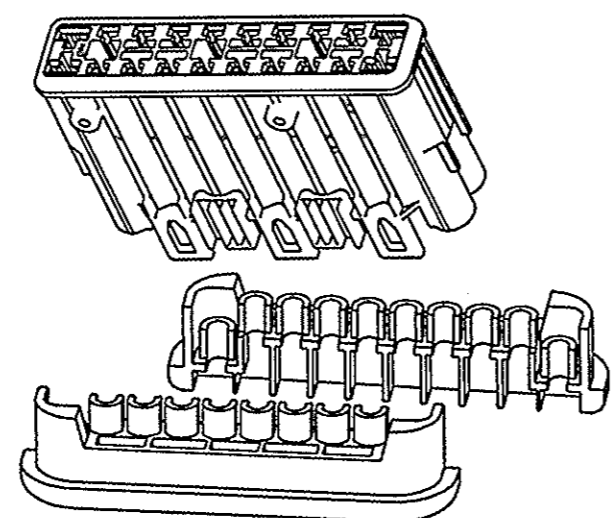
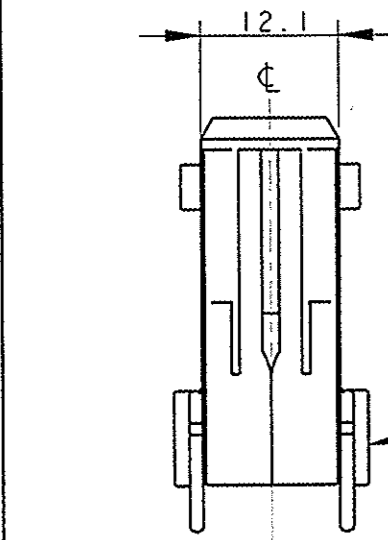
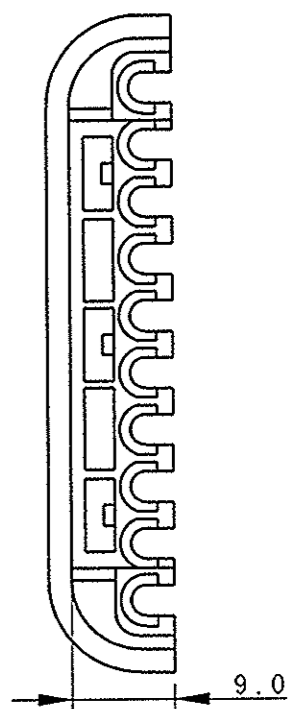
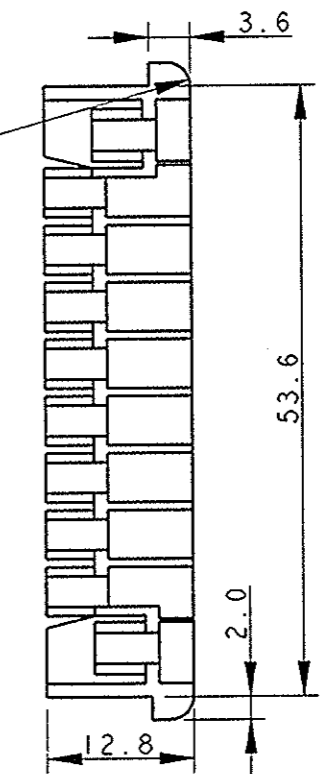
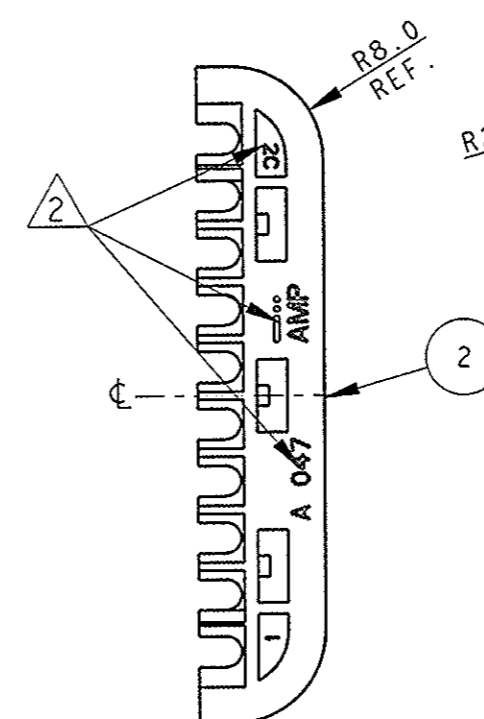

POLARITY POS	COMPONENTE (COMPONENT)	Q. TY	ITEM	COLORE (COLOUR)	MATERIALE (MATERIAL)	REV.	NUMERO PART NUMBER
	SECONDARY LOCK	2	2	BLACK	PBT 15% C.V.	F	282277-2
2-12 8-18	PLUG HSG.	1	1	BLACK	PA 66-30% C.V.	G	282273-4
2-12 8-18	PLUG HSG.	1	1	GREEN	PA 66-30% C.V.	G	282273-3 <sup>3</sup>
2-12 8-18	PLUG HSG.	1	1	BLUE	PA 66-30% C.V.	G	282273-2
3-13 9-19	PLUG HSG.	1	1	GREY	PA 66-30% C.V.	G	282273-1

1) LE POSIZIONI 1, 10, 11 E 20 SONO ATTRIBUITE AI CONTATTI DI POTENZA P/N 929937-1. LE RESTANTI SONO ATTRIBUITE AI CONTATTI DI SEGNALE P/N 282224-1 E 282225-1.  
(POSITIONS 1, 10, 11 ARE SUITABLE FOR CONTACT P/N 929937-1 ALL OTHER CAVITIES ARE SUITABLE FOR CONTACTS P/NS 282224-1 AND 282225-1)

<sup>2</sup> MARCHI DI FABBRICA, CODICE FORNITORE E DATARIO  
(TRADE MARKS, SUPPLIER AND DATE CODE AS SHOWN).

<sup>3</sup> P/N 282273-3 superato da 282273-4  
(P/N 282273-3 SUPERSEDED BY 282273-1)

THIS DRAWING IS A CONTROLLED DOCUMENT FOR TYCO ELECTRONICS CORPORATION. IT IS SUBJECT TO CHANGE AND THE CONTROLLING ENGINEERING ORGANIZATION SHOULD BE CONTACTED FOR THE LATEST REVISION.

DIMENSIONS:	TOLERANCES UNLESS OTHERWISE SPECIFIED:
mm	0 PLC ±0.3
	1 PLC ±0.3
	2 PLC ±
	3 PLC ±
	4 PLC ±
	ANGLES ±1°
MATERIAL	FINISH
SEE TABLE	-

DWN	M. PALMANO
CHK	O. CANUTO
APVD	A. GENTA
PRODUCT SPEC	108-20117
APPLICATION SPEC	-
WEIGHT	-
CUSTOMER DRAWING	

<b>tyco</b> Electronics		tyco Electronics AMP Italia C.so F.lli Cervi 15, Collegno (TO)	
NAME 20 POS. SEALED SECTIONING PLUG CONNECTOR KIT			
SIZE	CAGE CODE	DRAWING NO	RESTRICTED TO
A3	-	C=282273	-
SCALE 3:2		SHEET 1	OF 1
		REV	G



Компания «ЭлектроПласт» предлагает заключение долгосрочных отношений при поставках импортных электронных компонентов на взаимовыгодных условиях!

Наши преимущества:

- Оперативные поставки широкого спектра электронных компонентов отечественного и импортного производства напрямую от производителей и с крупнейших мировых складов;
- Поставка более 17-ти миллионов наименований электронных компонентов;
- Поставка сложных, дефицитных, либо снятых с производства позиций;
- Оперативные сроки поставки под заказ (от 5 рабочих дней);
- Экспресс доставка в любую точку России;
- Техническая поддержка проекта, помощь в подборе аналогов, поставка прототипов;
- Система менеджмента качества сертифицирована по Международному стандарту ISO 9001;
- Лицензия ФСБ на осуществление работ с использованием сведений, составляющих государственную тайну;
- Поставка специализированных компонентов (Xilinx, Altera, Analog Devices, Intersil, Interpoint, Microsemi, Aeroflex, Peregrine, Syfer, Eurofarad, Texas Instrument, Miteq, Cobham, E2V, MA-COM, Hittite, Mini-Circuits, General Dynamics и др.);

Помимо этого, одним из направлений компании «ЭлектроПласт» является направление «Источники питания». Мы предлагаем Вам помощь Конструкторского отдела:

- Подбор оптимального решения, техническое обоснование при выборе компонента;
- Подбор аналогов;
- Консультации по применению компонента;
- Поставка образцов и прототипов;
- Техническая поддержка проекта;
- Защита от снятия компонента с производства.



#### Как с нами связаться

**Телефон:** 8 (812) 309 58 32 (многоканальный)

**Факс:** 8 (812) 320-02-42

**Электронная почта:** [org@eplast1.ru](mailto:org@eplast1.ru)

**Адрес:** 198099, г. Санкт-Петербург, ул. Калинина, дом 2, корпус 4, литера А.