

NJM2068

■ ABSOLUTE MAXIMUM RATINGS(Ta=25°C)

| PARAMETER | SYMBOL | RATING | UNIT |
|----------------------------------|-------------------|---|------|
| Supply Voltage | V ⁺ /V | ±18 | V |
| Differential Input Voltage Range | V _{ID} | ±30 | V |
| Common Mode Input Voltage Range | V _{IC} | ±15 (Note1) | V |
| Power Dissipation | P _D | DIP8: 500 DMP8: 300 SSOP8: 250 SIP8: 800 | mW |
| Operating Temperature Range | T _{opr} | -20~+75 | °C |
| Storage Temperature Range | T _{stg} | -40~+125 | °C |

(Note1) For supply voltage less than ±15V, the absolute maximum input voltage is equal to supply voltage.

■ RECOMMENDED OPERATING VOLTAGE(Ta=25°C)

| PARAMETER | SYMBOL | TEST CONDITION | MIN. | TYP. | MAX. | UNIT |
|----------------|-------------------|----------------|------|------|------|------|
| Supply Voltage | V ⁺ /V | | ±4 | - | ±18 | V |

■ ELECTRICAL CHARACTERISTICS(V⁺/V=±15V, Ta=25°C, unless otherwise noted.)

| PARAMETER | SYMBOL | TEST CONDITION | MIN. | TYP. | MAX. | UNIT |
|--------------------------------|------------------|---|------|-------|------|------|
| Input Offset Voltage | V _{IO} | R _S ≤10kΩ | - | 0.3 | 3 | mV |
| Input Offset Current | I _{IO} | | - | 5 | 200 | nA |
| Input Bias Current | I _B | | - | 150 | 1000 | nA |
| Input Resistance | R _{IN} | | 50 | 300 | - | kΩ |
| Voltage Gain | A _V | R _L ≥2kΩ, V _O =±10V | 90 | 120 | - | dB |
| Maximum Output Voltage | V _{OM} | R _L ≥2kΩ | ±12 | ±13.5 | - | V |
| Common Mode Input Voltage | V _{ICM} | | ±12 | ±13.5 | - | V |
| Common Mode Rejection Ratio | CMR | R _S ≤10kΩ | 80 | 110 | - | dB |
| Supply Voltage Rejection Ratio | SVR | R _S ≤10kΩ | 80 | 120 | - | dB |
| Slew Rate | SR | R _L ≥2kΩ | - | 6 | - | V/μs |
| Gain Bandwidth Product1 | G _{B1} | f=10kHz | - | 27 | - | MHz |
| Gain Bandwidth Product2 | G _{B2} | f=100kHz | - | 19 | - | MHz |
| Unity Gain Frequency | f _T | A _V =1 | - | 5.5 | - | MHz |
| Total Harmonic Distortion | THD | A _V =20dB, V _O =5V, R _L =2kΩ, f=1kHz | - | 0.001 | - | % |
| Equivalent Input Noise Voltage | V _{NI} | FLAT+JIS A, R _S =300Ω | - | 0.44 | 0.56 | μV |
| Supply Current | I _{CC} | | - | 5 | 8 | mA |

■ ELECTRICAL CHARACTERISTICS (D-Rank type(Note2), V⁺/V=±15V, Ta=25°C, unless otherwise noted.)

| PARAMETER | SYMBOL | TEST CONDITION | MIN. | TYP. | MAX. | UNIT |
|--------------------------------|-----------------|-----------------------------|------|------|------|------|
| Equivalent Input Noise Voltage | V _{NI} | RIAA, R _S =2.2kΩ | - | - | 1.4 | μV |

(Note2)D-rank type is a Equivalent Input Noise Voltage selected product. It s only DIP, DMP and SIP package.

■ NOTICE

Oscillation might be caused when capacitor type load were connected. It is recommendable to insert series resistor (about 50Ω) at the output for preventing oscillation.

■ TYPICAL CHARACTERISTICS

40dB Gain/Phase vs. Frequency
 $V^+/V^- = \pm 15V, R_L = 2k\Omega, C_L = 100pF, T_a = 25^\circ C$

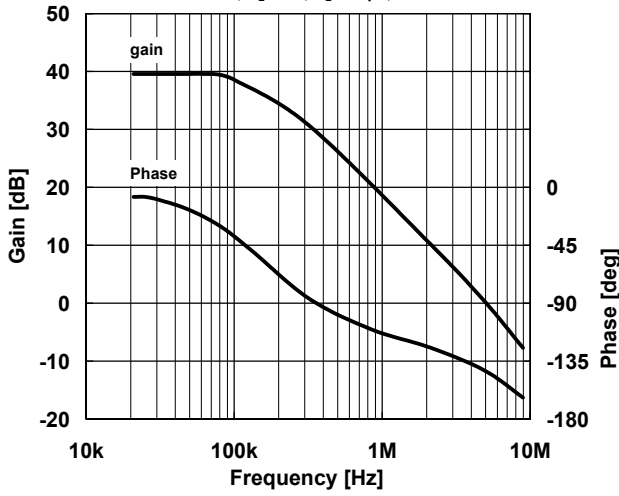

Maximum Output Voltage vs. Frequency
 $V^+/V^- = \pm 15V, R_L = 2k\Omega, T_a = 25^\circ C$

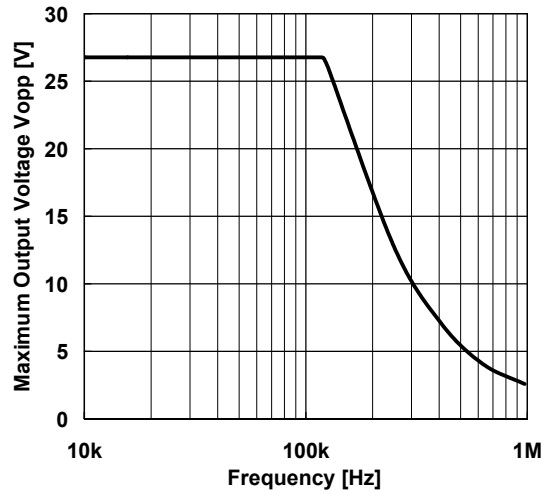

Maximum Output Voltage vs. Output Current
 $V^+/V^- = \pm 15V, T_a = 25^\circ C$

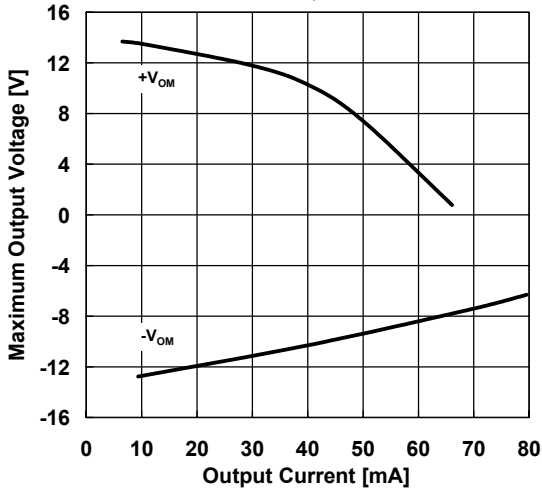

Maximum Output Voltage vs. Load Resistance
 $V^+/V^- = \pm 15V, T_a = 25^\circ C$

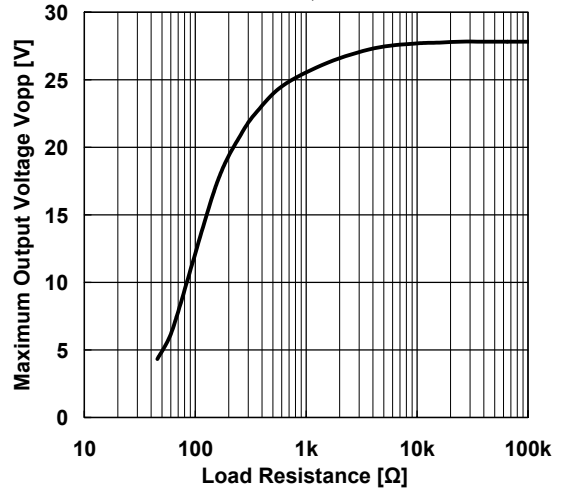

Voltage Noises. Source Resistance
 $V^+/V^- = \pm 15V, JIS A, T_a = 25^\circ C$

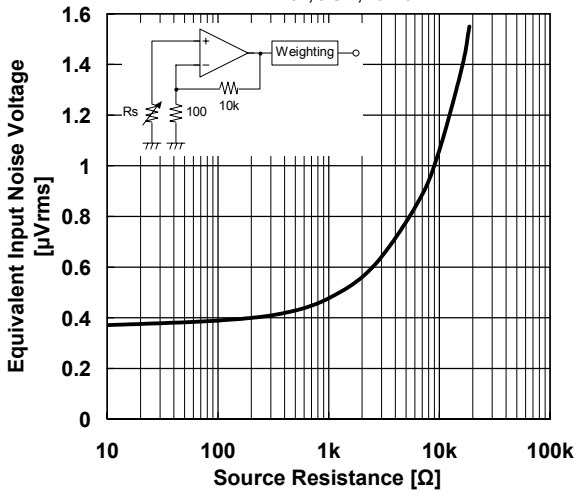

Supply Current vs. Supply Voltage
 No Signal, $R_L = \infty, T_a = 25^\circ C$

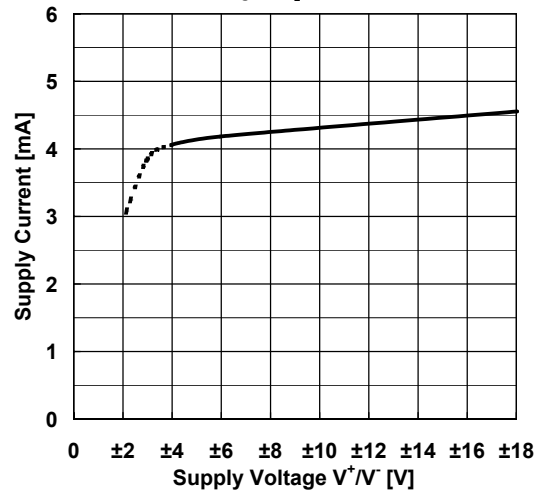

■ TYPICAL CHARACTERISTICS

Supply Current vs. Temperature
 $V^+/V^-=\pm 15V$

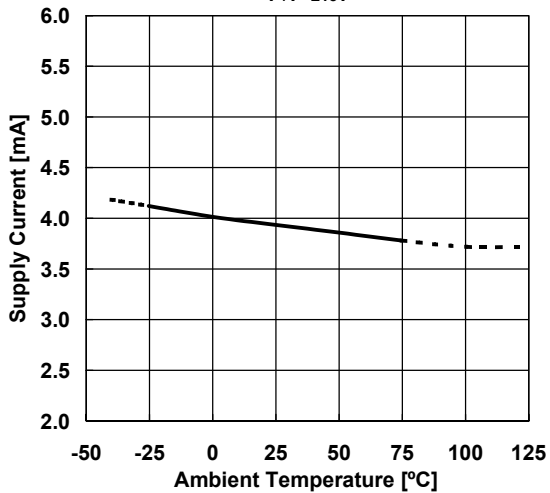

Input Offset Voltage vs. Temperature
 $V^+/V^-=\pm 15V$

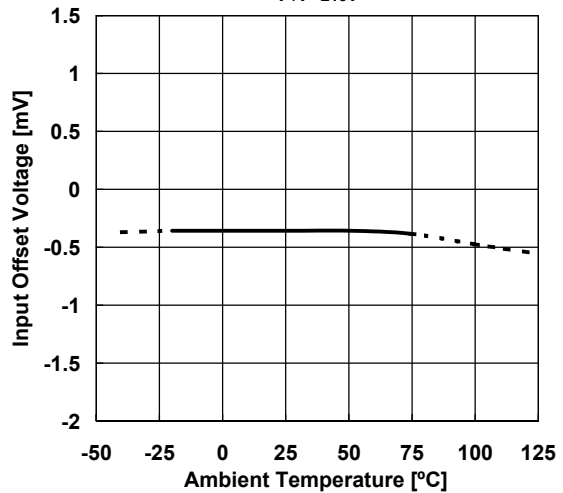

Input Bias Current vs. Temperature
 $V^+/V^-=\pm 15V$

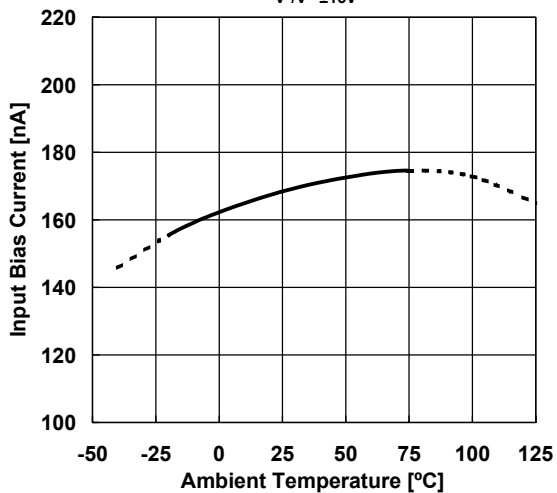

Maximum Output Voltage vs. Temperature
 $V^+/V^-=\pm 15V, R_L=2k\Omega$

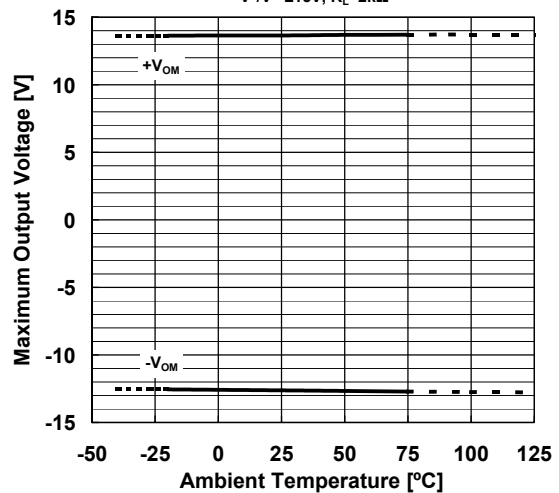

Maximum Output Voltage vs. Supply Voltage
 $T_a=25^\circ C$

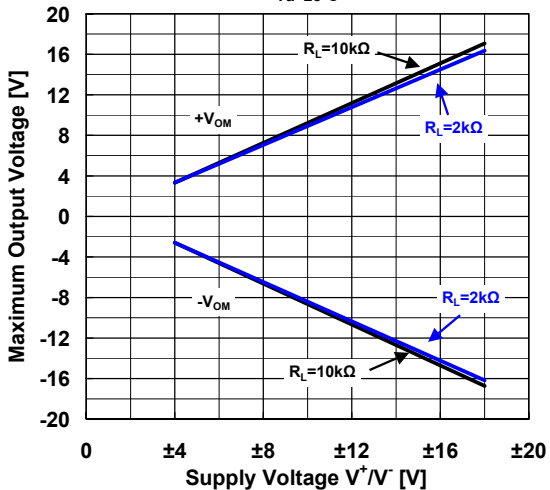

■ TEST CIRCUIT

Noise Voltage (RIAA) measurement circuit

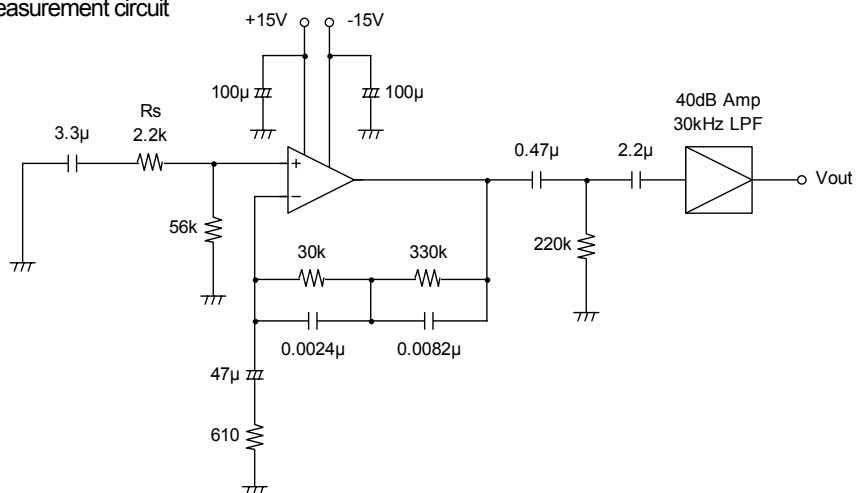

[CAUTION]

The specifications on this databook are only given for information, without any guarantee as regards either mistakes or omissions. The application circuits in this databook are described only to show representative usages of the product and not intended for the guarantee or permission of any right including the industrial rights.

Mouser Electronics

Authorized Distributor

Click to View Pricing, Inventory, Delivery & Lifecycle Information:

[NJR:](#)

[NJM2068D](#) [NJM2068M](#) [NJM2068L](#) [NJM2068E](#) [NJM2068MD](#) [NJM2068DD](#) [NJM2068MD-TE2](#) [NJM2068MD-TE3](#)
[NJM2068MD-TE1](#) [NJM2068V-TE1](#) [NJM2068V-TE2](#) [NJM2068M-TE1](#) [NJM2068M-TE3](#) [NJM2068M-TE2](#) [NJM2068E-](#)
[TE2](#) [NJM2068E-TE1](#)



Компания «ЭлектроПласт» предлагает заключение долгосрочных отношений при поставках импортных электронных компонентов на взаимовыгодных условиях!

Наши преимущества:

- Оперативные поставки широкого спектра электронных компонентов отечественного и импортного производства напрямую от производителей и с крупнейших мировых складов;
- Поставка более 17-ти миллионов наименований электронных компонентов;
- Поставка сложных, дефицитных, либо снятых с производства позиций;
- Оперативные сроки поставки под заказ (от 5 рабочих дней);
- Экспресс доставка в любую точку России;
- Техническая поддержка проекта, помощь в подборе аналогов, поставка прототипов;
- Система менеджмента качества сертифицирована по Международному стандарту ISO 9001;
- Лицензия ФСБ на осуществление работ с использованием сведений, составляющих государственную тайну;
- Поставка специализированных компонентов (Xilinx, Altera, Analog Devices, Intersil, Interpoint, Microsemi, Aeroflex, Peregrine, Syfer, Eurofarad, Texas Instrument, Miteq, Cobham, E2V, MA-COM, Hittite, Mini-Circuits, General Dynamics и др.);

Помимо этого, одним из направлений компании «ЭлектроПласт» является направление «Источники питания». Мы предлагаем Вам помощь Конструкторского отдела:

- Подбор оптимального решения, техническое обоснование при выборе компонента;
- Подбор аналогов;
- Консультации по применению компонента;
- Поставка образцов и прототипов;
- Техническая поддержка проекта;
- Защита от снятия компонента с производства.



Как с нами связаться

Телефон: 8 (812) 309 58 32 (многоканальный)

Факс: 8 (812) 320-02-42

Электронная почта: org@eplast1.ru

Адрес: 198099, г. Санкт-Петербург, ул. Калинина, дом 2, корпус 4, литера А.