

THIS DRAWING AND THE INFORMATION SET FORTH HERE-ON ARE THE PROPERTY OF TE CONNECTIVITY AND ARE TO BE HELD IN TRUST AND CONFIDENCE. PUBLICATION, DUPLICATION, DISCLOSURE, OR USE FOR ANY PURPOSE NOT EXPRESSLY AUTHORIZED IN WRITING BY TE CONNECTIVITY IS PROHIBITED.

REVISION

REV	DESCRIPTION	DATE	APPROVED
B	PER ECO-11-005629	MAR/17/2011	M.HIGGY

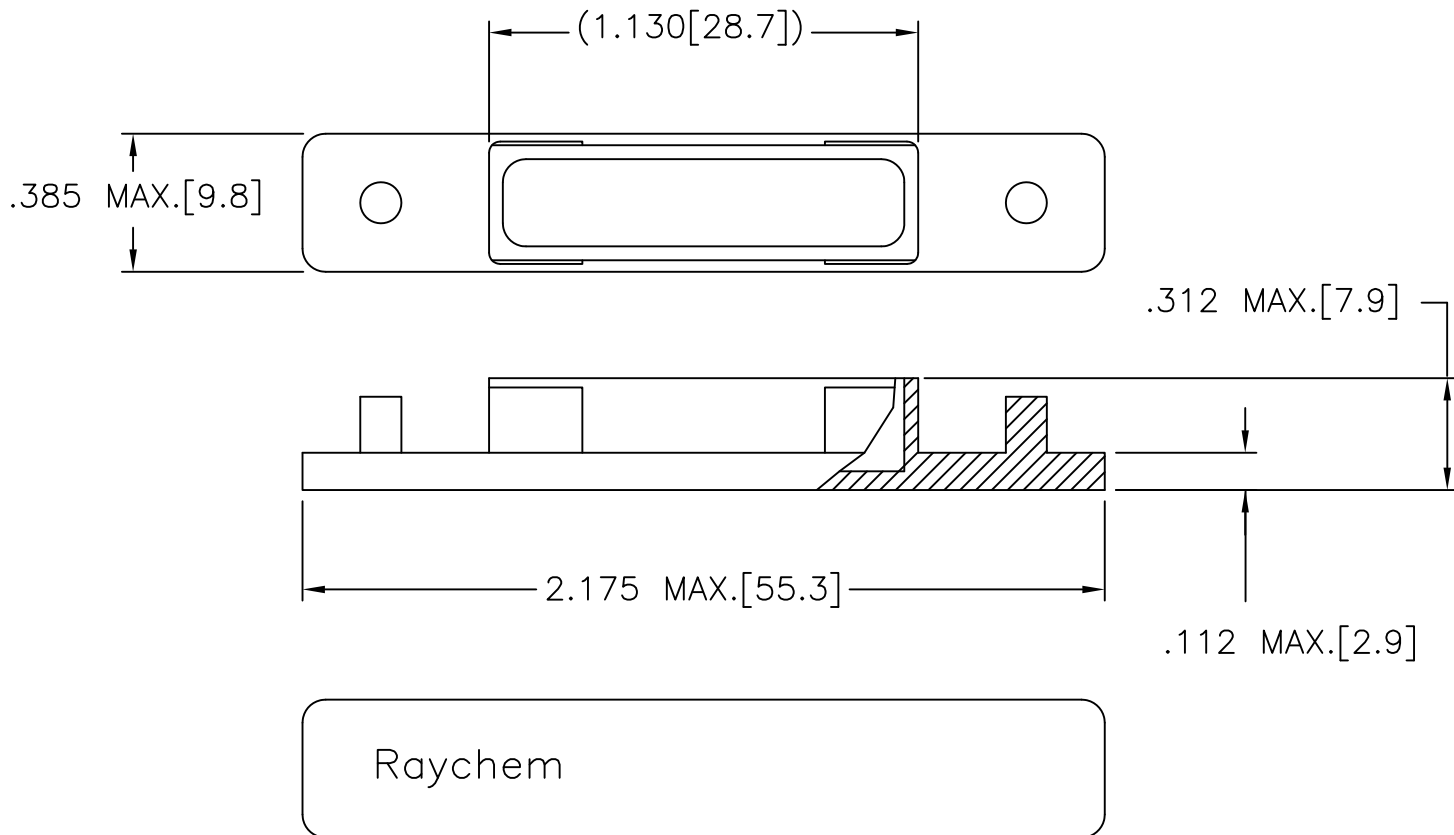

NOTES:

- THIS PART IS USED WITH MTC100, 1 INCH RECEPTACLE CONNECTORS.
- MATERIAL: ELECTROSTATIC DISSIPATIVE POLYETHYLENE MEETING REQUIREMENTS OF MIL-PRF-81705 TYPE II. COLOR PINK
- WEIGHT: 0.003 Lbs. [1.32 gram.] MAXIMUM.
- THE PARTS TO BE PACKAGED IN A SEALED PLASTIC BAG OF 25 DUST CAPS PER BAG.

VIEW SHOWING TYPICAL INSTALLATION

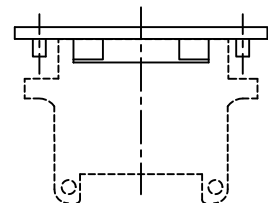





RECEPTACLE CONNECTOR

If this document is printed it becomes uncontrolled. Check for the latest revision

Raychem MTC
CUSTOMER DRAWING

© 2005-2011 TE Connectivity. All rights reserved.

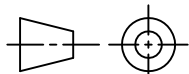
UNLESS OTHERWISE SPECIFIED DIMENSIONS ARE INCHES. METRIC DIMENSIONS ARE IN BRACKETS.	DRAWN	DATE	 TE Connectivity
	ZS.ORBAN	FEB-1-05	
DECIMAL TOLERANCES .XXX ± .005 [.13 mm] .XX ± .01 [.25 mm] .X ± [mm]	APPROVED	DATE	TITLE CAP, DUST, 1 INCH, RECEPTACLE MTC100 SERIES ELECTROSTATIC PROTEC., COLOR PINK
	M.HIGGY	FEB-1-05	
ANGLE TOLERANCE .X ±	MATERIAL		SIZE A
FINISH AS MOLDED		CAGE CODE: 06090	
WEIGHT 	THIRD ANGLE PROJECTION 	DWG. NO. CHA-0097	REV: B
CAD FILE CHA-0097	SCALE: NONE		SHEET 1 OF 1



Компания «ЭлектроПласт» предлагает заключение долгосрочных отношений при поставках импортных электронных компонентов на взаимовыгодных условиях!

Наши преимущества:

- Оперативные поставки широкого спектра электронных компонентов отечественного и импортного производства напрямую от производителей и с крупнейших мировых складов;
- Поставка более 17-ти миллионов наименований электронных компонентов;
- Поставка сложных, дефицитных, либо снятых с производства позиций;
- Оперативные сроки поставки под заказ (от 5 рабочих дней);
- Экспресс доставка в любую точку России;
- Техническая поддержка проекта, помощь в подборе аналогов, поставка прототипов;
- Система менеджмента качества сертифицирована по Международному стандарту ISO 9001;
- Лицензия ФСБ на осуществление работ с использованием сведений, составляющих государственную тайну;
- Поставка специализированных компонентов (Xilinx, Altera, Analog Devices, Intersil, Interpoint, Microsemi, Aeroflex, Peregrine, Syfer, Eurofarad, Texas Instrument, Miteq, Cobham, E2V, MA-COM, Hittite, Mini-Circuits, General Dynamics и др.);

Помимо этого, одним из направлений компании «ЭлектроПласт» является направление «Источники питания». Мы предлагаем Вам помощь Конструкторского отдела:

- Подбор оптимального решения, техническое обоснование при выборе компонента;
- Подбор аналогов;
- Консультации по применению компонента;
- Поставка образцов и прототипов;
- Техническая поддержка проекта;
- Защита от снятия компонента с производства.



Как с нами связаться

Телефон: 8 (812) 309 58 32 (многоканальный)

Факс: 8 (812) 320-02-42

Электронная почта: org@eplast1.ru

Адрес: 198099, г. Санкт-Петербург, ул. Калинина, дом 2, корпус 4, литера А.