



120×120×38 mm

San Ace 120L 9GL type

General Specifications

- Material Frame: Aluminum, Impeller: Plastic (Flammability: UL 94V-1)
- Expected life See the table below. (L10 life: 90% survival rate for continuous operation in free air at 60°C, rated voltage)
- Motor protection function Locked rotor burnout protection, Reverse polarity protection
For details, please refer to p. 547.
- Dielectric strength 50/60 Hz, 500 VAC, for 1 minute (between lead wire conductors and frame)
- Insulation resistance 10 MΩ or more with a 500 VDC megger (between lead wire conductors and frame)
- Sound pressure level (SPL) At 1 m away from the air inlet
- Storage temperature -30 to +70°C (Non-condensing)
- Lead wire ⊕Red ⊖Black or Blue (Sensor) Yellow
- Mass 370 g

Specifications

The models listed below **have pulse sensors**.

| Model no. | Rated voltage [V] | Operating voltage range [V] | Rated current [A] | Rated input [W] | Rated speed [min ⁻¹] | Max. airflow [m ³ /min] [CFM] | Max. static pressure [Pa] [inchH ₂ O] | SPL [dB (A)] | Operating temperature [°C] | Expected life [h] | |
|-------------|-------------------|-----------------------------|-------------------|-----------------|----------------------------------|--|--|--------------|----------------------------|-------------------|-------------|
| 9GL1212G101 | 12 | 10.2 to 13.8 | 0.98 | 11.8 | 3600 | 3.88 137 | 135 0.542 | 49 | -20 to +70 | 80000/60°C | |
| 9GL1212E101 | | | 0.61 | 7.32 | 3100 | 3.34 118 | 100 0.402 | 46 | | | |
| 9GL1212H101 | | 7 to 13.8 | 0.38 | 4.56 | 2600 | 2.8 99 | 70.4 0.283 | 39 | | 100000/60°C | |
| 9GL1212F101 | | | 0.28 | 3.36 | 2280 | 2.45 87 | 54.2 0.218 | 36 | | | |
| 9GL1212M101 | | | 0.21 | 2.52 | 1950 | 2.1 74 | 39.6 0.159 | 32 | | | |
| 9GL1224G101 | 24 | 20.4 to 27.6 | 0.5 | 12.0 | 3600 | 3.88 137 | 135 0.542 | 49 | | -20 to +70 | 80000/60°C |
| 9GL1224E101 | | | 0.34 | 8.16 | 3100 | 3.34 118 | 100 0.402 | 46 | | | |
| 9GL1224H101 | | 14 to 27.6 | 0.22 | 5.28 | 2600 | 2.8 99 | 70.4 0.283 | 39 | | | 100000/60°C |
| 9GL1224F101 | | | 0.16 | 3.84 | 2280 | 2.45 87 | 54.2 0.218 | 36 | | | |
| 9GL1224M101 | | | 0.11 | 2.64 | 1950 | 2.1 74 | 39.6 0.159 | 32 | | | |
| 9GL1248G101 | 48 | 40.8 to 55.2 | 0.25 | 12.0 | 3600 | 3.88 137 | 135 0.542 | 49 | -20 to +70 | | 80000/60°C |
| 9GL1248E101 | | | 0.17 | 8.16 | 3100 | 3.34 118 | 100 0.402 | 46 | | | |
| 9GL1248H101 | | | 0.11 | 5.28 | 2600 | 2.8 99 | 70.4 0.283 | 39 | | | 100000/60°C |
| 9GL1248F101 | | | 0.09 | 4.32 | 2280 | 2.45 87 | 54.2 0.218 | 36 | | | |
| 9GL1248M101 | | | 0.07 | 3.36 | 1950 | 2.1 74 | 39.6 0.159 | 32 | | | |

The following sensor and control options are available for selection.

Available for all models. **Without sensor** **Lock sensor**

Airflow - Static Pressure Characteristics

9GL1212G101 With pulse sensor

Operating voltage range

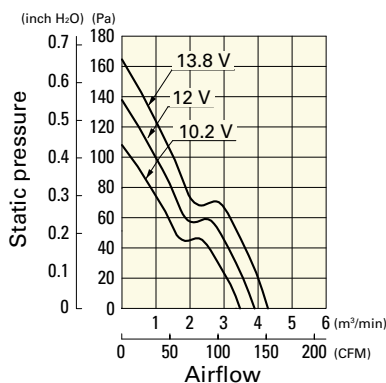

9GL1212E101 With pulse sensor

Operating voltage range

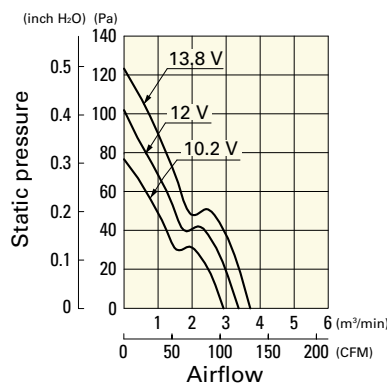

9GL1212H101 With pulse sensor

Operating voltage range

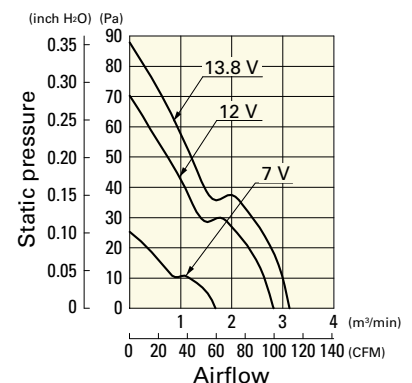

Airflow - Static Pressure Characteristics

9GL1212F101 With pulse sensor

Operating voltage range

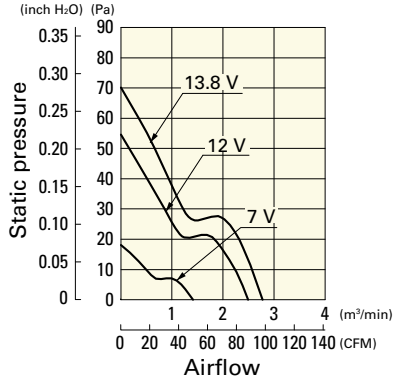

9GL1212M101 With pulse sensor

Operating voltage range

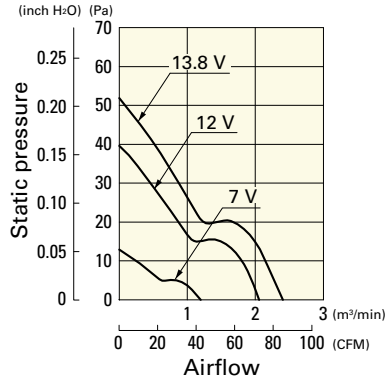

9GL1224G101 With pulse sensor

Operating voltage range

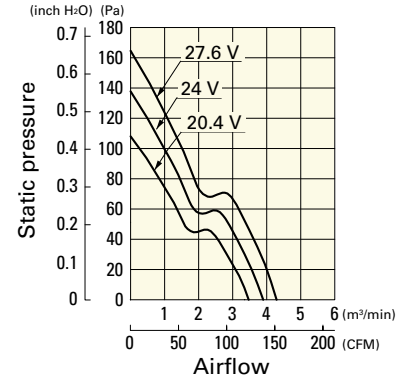

9GL1224E101 With pulse sensor

Operating voltage range

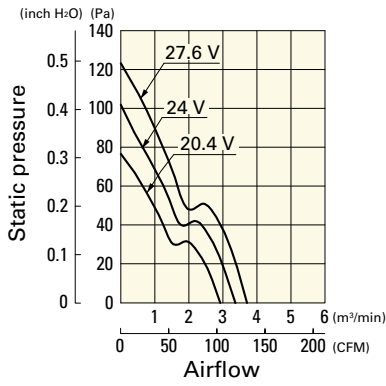

9GL1224H101 With pulse sensor

Operating voltage range

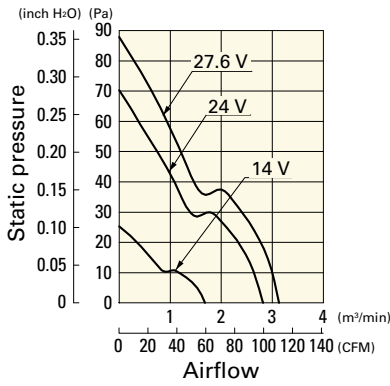

9GL1224F101 With pulse sensor

Operating voltage range

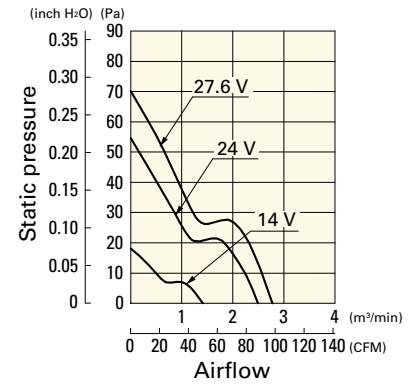

9GL1224M101 With pulse sensor

Operating voltage range

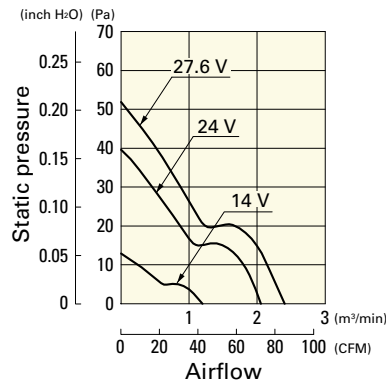

9GL1248G101 With pulse sensor

Operating voltage range

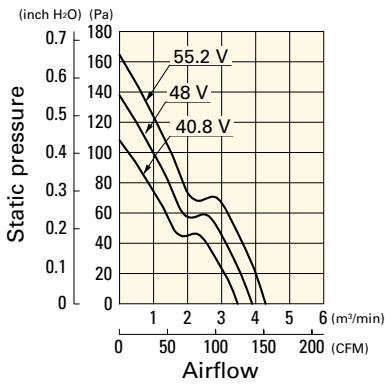

9GL1248E101 With pulse sensor

Operating voltage range

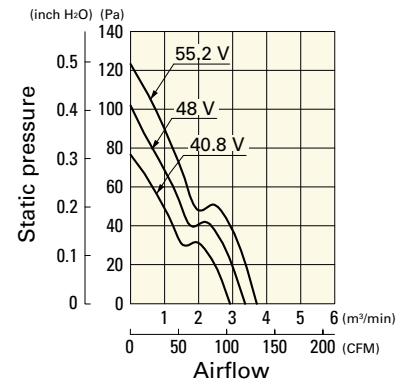

9GL1248H101 With pulse sensor

Operating voltage range

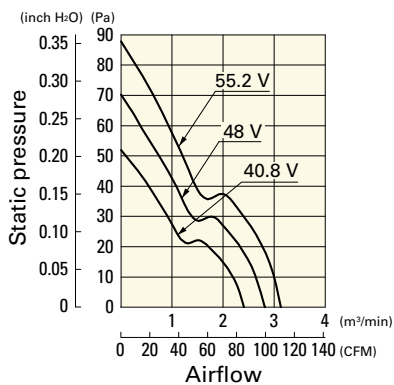

9GL1248F101 With pulse sensor

Operating voltage range

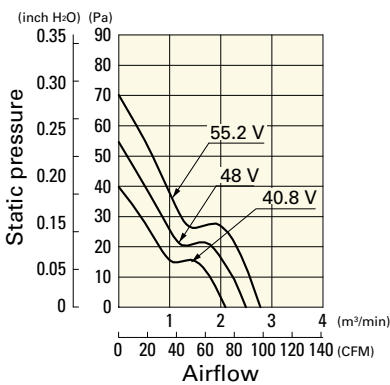

9GL1248M101 With pulse sensor

Operating voltage range

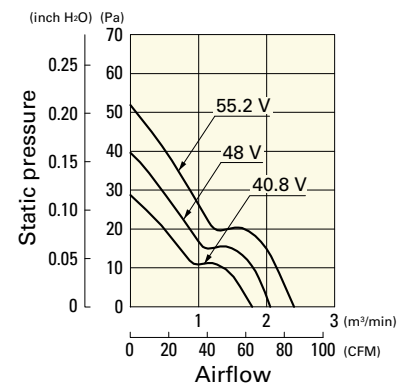

Dimensions (unit: mm)

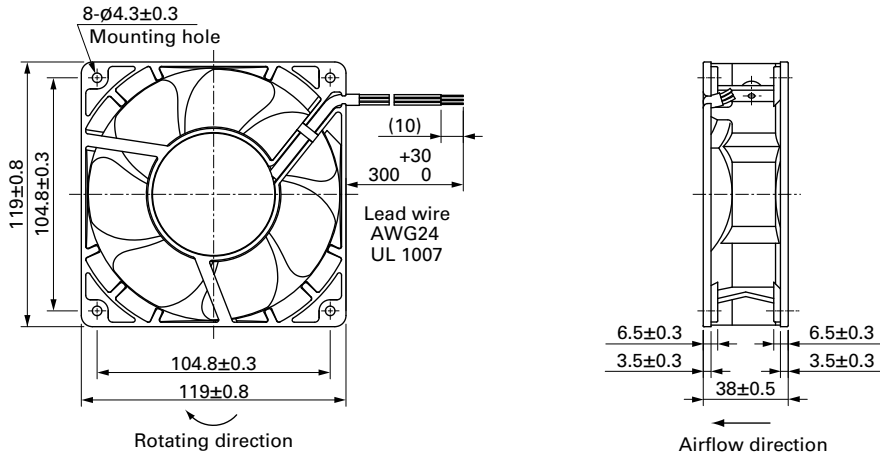

Reference Dimensions of Mounting Holes and Vent Opening (unit: mm)

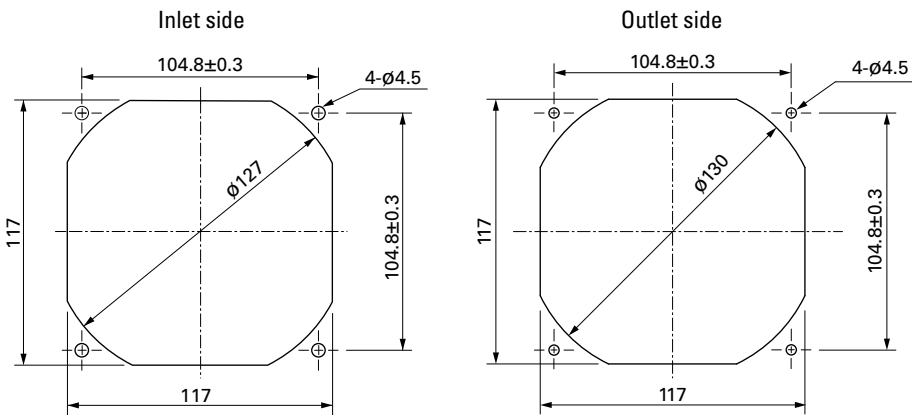

Options

Finger guards

page: p. 533

Model no.: 109-019E, 109-019K, 109-019C, 109-019H

Resin finger guards

page: p. 539

Model no.: 109-1000G

Resin filter kits

page: p. 540

Model no.: 109-1000F13 (13PPI), 109-1000F20 (20PPI),
109-1000F30 (30PPI), 109-1000F40 (40PPI)



Компания «ЭлектроПласт» предлагает заключение долгосрочных отношений при поставках импортных электронных компонентов на взаимовыгодных условиях!

Наши преимущества:

- Оперативные поставки широкого спектра электронных компонентов отечественного и импортного производства напрямую от производителей и с крупнейших мировых складов;
- Поставка более 17-ти миллионов наименований электронных компонентов;
- Поставка сложных, дефицитных, либо снятых с производства позиций;
- Оперативные сроки поставки под заказ (от 5 рабочих дней);
- Экспресс доставка в любую точку России;
- Техническая поддержка проекта, помощь в подборе аналогов, поставка прототипов;
- Система менеджмента качества сертифицирована по Международному стандарту ISO 9001;
- Лицензия ФСБ на осуществление работ с использованием сведений, составляющих государственную тайну;
- Поставка специализированных компонентов (Xilinx, Altera, Analog Devices, Intersil, Interpoint, Microsemi, Aeroflex, Peregrine, Syfer, Eurofarad, Texas Instrument, Miteq, Cobham, E2V, MA-COM, Hittite, Mini-Circuits, General Dynamics и др.);

Помимо этого, одним из направлений компании «ЭлектроПласт» является направление «Источники питания». Мы предлагаем Вам помощь Конструкторского отдела:

- Подбор оптимального решения, техническое обоснование при выборе компонента;
- Подбор аналогов;
- Консультации по применению компонента;
- Поставка образцов и прототипов;
- Техническая поддержка проекта;
- Защита от снятия компонента с производства.



Как с нами связаться

Телефон: 8 (812) 309 58 32 (многоканальный)

Факс: 8 (812) 320-02-42

Электронная почта: org@eplast1.ru

Адрес: 198099, г. Санкт-Петербург, ул. Калинина, дом 2, корпус 4, литера А.