



# 120×120×38 mm

San Ace 120L 9GL type

## General Specifications

- Material ..... Frame: Aluminum, Impeller: Plastic (Flammability: UL 94V-1)
- Expected life ..... See the table below. (L10 life: 90% survival rate for continuous operation in free air at 60°C, rated voltage)
- Motor protection function ..... Locked rotor burnout protection, Reverse polarity protection  
For details, please refer to p. 547.
- Dielectric strength ..... 50/60 Hz, 500 VAC, for 1 minute (between lead wire conductors and frame)
- Insulation resistance ..... 10 MΩ or more with a 500 VDC megger (between lead wire conductors and frame)
- Sound pressure level (SPL) ..... At 1 m away from the air inlet
- Storage temperature ..... -30 to +70°C (Non-condensing)
- Lead wire ..... ⊕Red ⊖Black or Blue (Sensor) Yellow
- Mass ..... 370 g

## Specifications

The models listed below **have pulse sensors**.

| Model no.   | Rated voltage [V] | Operating voltage range [V] | Rated current [A] | Rated input [W] | Rated speed [min <sup>-1</sup> ] | Max. airflow [m <sup>3</sup> /min] [CFM] | Max. static pressure [Pa] [inchH <sub>2</sub> O] | SPL [dB (A)] | Operating temperature [°C] | Expected life [h] |             |
|-------------|-------------------|-----------------------------|-------------------|-----------------|----------------------------------|--|--|--------------|----------------------------|-------------------|-------------|
| 9GL1212G101 | 12                | 10.2 to 13.8                | 0.98              | 11.8            | 3600                             | 3.88 137                                 | 135 0.542  | 49           | -20 to +70                 | 80000/60°C        |             |
| 9GL1212E101 |                   |                             | 0.61              | 7.32            | 3100                             | 3.34 118                                 | 100 0.402  | 46           |                            |                   |             |
| 9GL1212H101 |                   | 7 to 13.8                   | 0.38              | 4.56            | 2600                             | 2.8 99                                   | 70.4 0.283                                       | 39           |                            | 100000/60°C       |             |
| 9GL1212F101 |                   |                             | 0.28              | 3.36            | 2280                             | 2.45 87                                  | 54.2 0.218                                       | 36           |                            |                   |             |
| 9GL1212M101 |                   |                             | 0.21              | 2.52            | 1950                             | 2.1 74                                   | 39.6 0.159                                       | 32           |                            |                   |             |
| 9GL1224G101 | 24                | 20.4 to 27.6                | 0.5               | 12.0            | 3600                             | 3.88 137                                 | 135 0.542  | 49           |                            | -20 to +70        | 80000/60°C  |
| 9GL1224E101 |                   |                             | 0.34              | 8.16            | 3100                             | 3.34 118                                 | 100 0.402  | 46           |                            |                   |             |
| 9GL1224H101 |                   | 14 to 27.6                  | 0.22              | 5.28            | 2600                             | 2.8 99                                   | 70.4 0.283                                       | 39           |                            |                   | 100000/60°C |
| 9GL1224F101 |                   |                             | 0.16              | 3.84            | 2280                             | 2.45 87                                  | 54.2 0.218                                       | 36           |                            |                   |             |
| 9GL1224M101 |                   |                             | 0.11              | 2.64            | 1950                             | 2.1 74                                   | 39.6 0.159                                       | 32           |                            |                   |             |
| 9GL1248G101 | 48                | 40.8 to 55.2                | 0.25              | 12.0            | 3600                             | 3.88 137                                 | 135 0.542  | 49           | -20 to +70                 |                   | 80000/60°C  |
| 9GL1248E101 |                   |                             | 0.17              | 8.16            | 3100                             | 3.34 118                                 | 100 0.402  | 46           |                            |                   |             |
| 9GL1248H101 |                   |                             | 0.11              | 5.28            | 2600                             | 2.8 99                                   | 70.4 0.283                                       | 39           |                            |                   | 100000/60°C |
| 9GL1248F101 |                   |                             | 0.09              | 4.32            | 2280                             | 2.45 87                                  | 54.2 0.218                                       | 36           |                            |                   |             |
| 9GL1248M101 |                   |                             | 0.07              | 3.36            | 1950                             | 2.1 74                                   | 39.6 0.159                                       | 32           |                            |                   |             |

The following sensor and control options are available for selection.

Available for all models. **Without sensor** **Lock sensor**

## Airflow - Static Pressure Characteristics

9GL1212G101 With pulse sensor

Operating voltage range



9GL1212E101 With pulse sensor

Operating voltage range



9GL1212H101 With pulse sensor

Operating voltage range

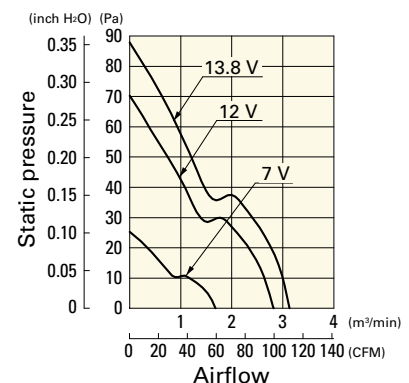

# Airflow - Static Pressure Characteristics

**9GL1212F101** With pulse sensor

Operating voltage range

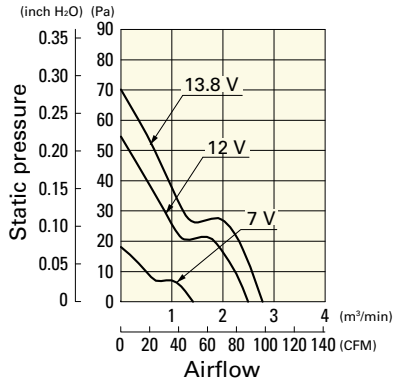

**9GL1212M101** With pulse sensor

Operating voltage range

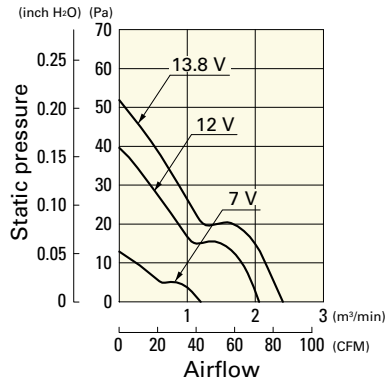

**9GL1224G101** With pulse sensor

Operating voltage range

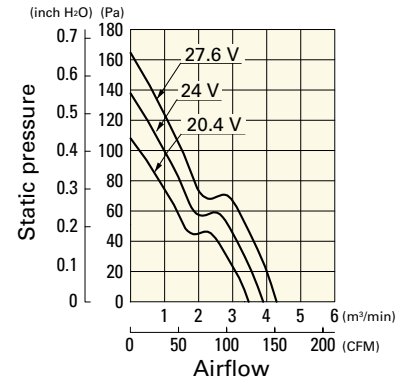

**9GL1224E101** With pulse sensor

Operating voltage range

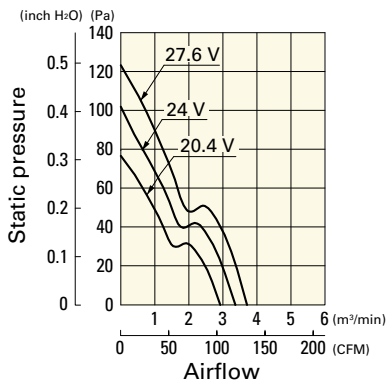

**9GL1224H101** With pulse sensor

Operating voltage range

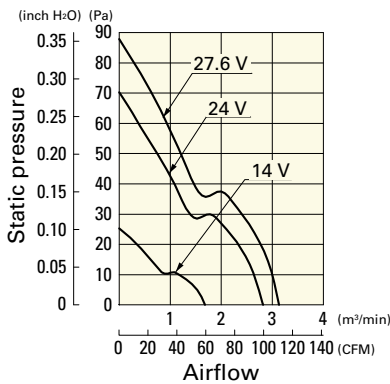

**9GL1224F101** With pulse sensor

Operating voltage range

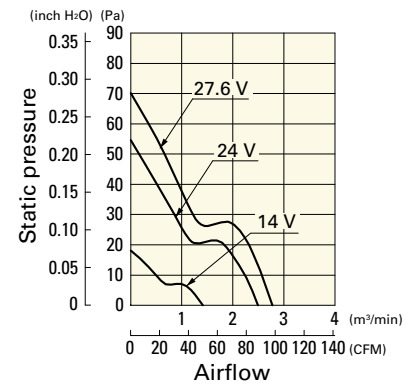

**9GL1224M101** With pulse sensor

Operating voltage range

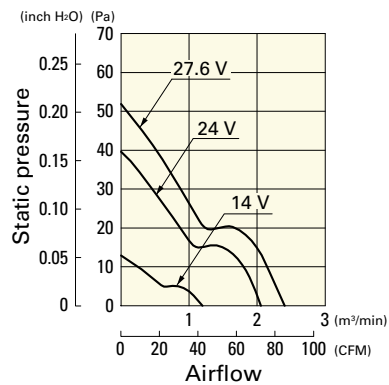

**9GL1248G101** With pulse sensor

Operating voltage range

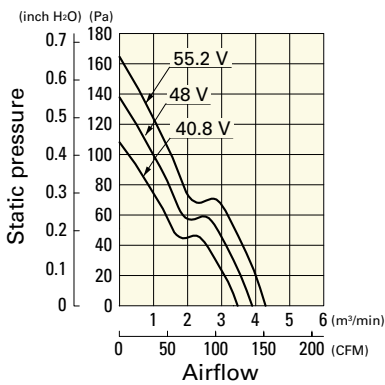

**9GL1248E101** With pulse sensor

Operating voltage range

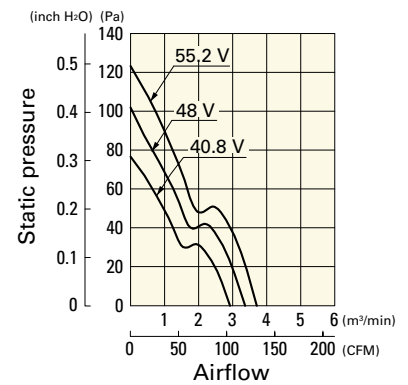

**9GL1248H101** With pulse sensor

Operating voltage range

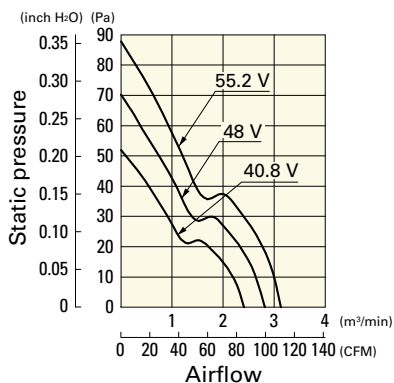

**9GL1248F101** With pulse sensor

Operating voltage range

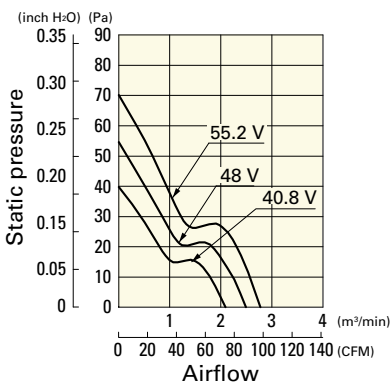

**9GL1248M101** With pulse sensor

Operating voltage range

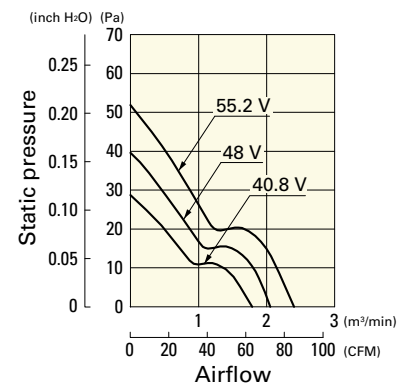

**Dimensions (unit: mm)**

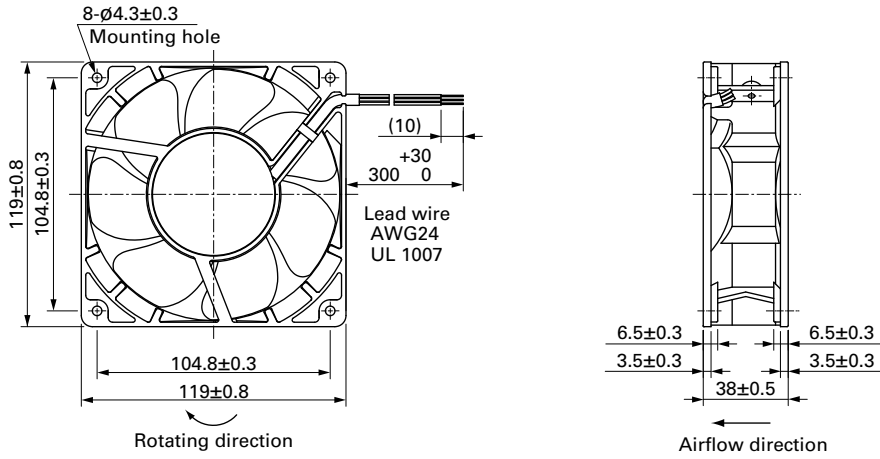

**Reference Dimensions of Mounting Holes and Vent Opening (unit: mm)**

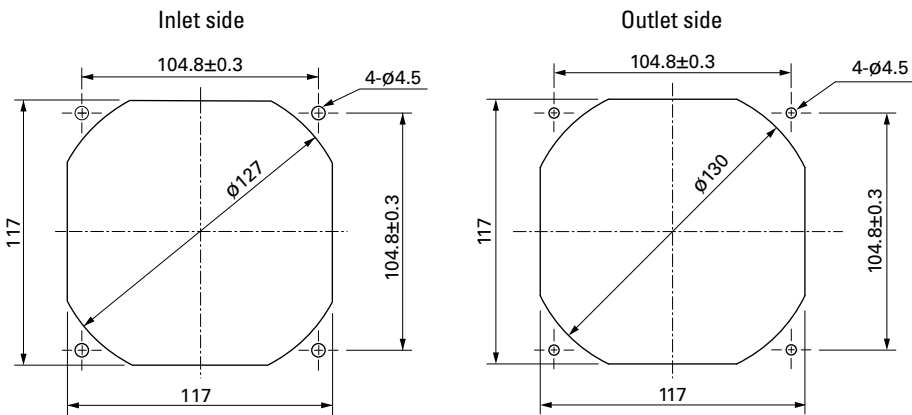

**Options**

**Finger guards**

page: p. 533

Model no.: 109-019E, 109-019K, 109-019C, 109-019H

**Resin finger guards**

page: p. 539

Model no.: 109-1000G

**Resin filter kits**

page: p. 540

Model no.: 109-1000F13 (13PPI), 109-1000F20 (20PPI),  
109-1000F30 (30PPI), 109-1000F40 (40PPI)



Компания «ЭлектроПласт» предлагает заключение долгосрочных отношений при поставках импортных электронных компонентов на взаимовыгодных условиях!

Наши преимущества:

- Оперативные поставки широкого спектра электронных компонентов отечественного и импортного производства напрямую от производителей и с крупнейших мировых складов;
- Поставка более 17-ти миллионов наименований электронных компонентов;
- Поставка сложных, дефицитных, либо снятых с производства позиций;
- Оперативные сроки поставки под заказ (от 5 рабочих дней);
- Экспресс доставка в любую точку России;
- Техническая поддержка проекта, помощь в подборе аналогов, поставка прототипов;
- Система менеджмента качества сертифицирована по Международному стандарту ISO 9001;
- Лицензия ФСБ на осуществление работ с использованием сведений, составляющих государственную тайну;
- Поставка специализированных компонентов (Xilinx, Altera, Analog Devices, Intersil, Interpoint, Microsemi, Aeroflex, Peregrine, Syfer, Eurofarad, Texas Instrument, Miteq, Cobham, E2V, MA-COM, Hittite, Mini-Circuits, General Dynamics и др.);

Помимо этого, одним из направлений компании «ЭлектроПласт» является направление «Источники питания». Мы предлагаем Вам помощь Конструкторского отдела:

- Подбор оптимального решения, техническое обоснование при выборе компонента;
- Подбор аналогов;
- Консультации по применению компонента;
- Поставка образцов и прототипов;
- Техническая поддержка проекта;
- Защита от снятия компонента с производства.



#### Как с нами связаться

**Телефон:** 8 (812) 309 58 32 (многоканальный)

**Факс:** 8 (812) 320-02-42

**Электронная почта:** [org@eplast1.ru](mailto:org@eplast1.ru)

**Адрес:** 198099, г. Санкт-Петербург, ул. Калинина, дом 2, корпус 4, литера А.