

PV0 SERIES ANTI-VANDAL SWITCH

ANTI-VANDAL SWITCHES
DETECTOR SWITCHES
DIP SWITCHES
KEYLOCK SWITCHES
NAVIGATION SWITCHES
PUSHBUTTON SWITCHES
ROCKER SWITCHES
ROTARY SWITCHES
SLIDE SWITCHES
SNAP ACTION SWITCHES
TACTILE SWITCHES
TOGGLE SWITCHES
CAP OPTIONS



APPLICATIONS / MARKETS



Audio / Visual

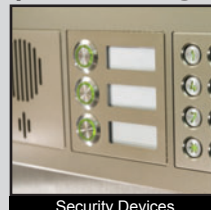

Security Devices



Industrial Controls

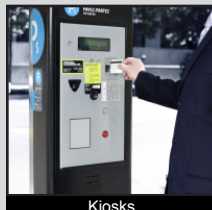

Kiosks



Electrical Housewares

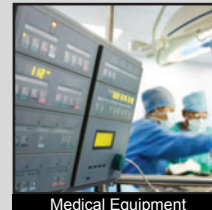

Medical Equipment

RoHS

SPECIFICATIONS

Electrical Rating: 2A, 48VDC
Mechanical Life: 1,000,000 Cycles
Electrical Life: 50,000 Cycles
Contact Resistance: 50mΩ Max.
Insulation Resistance: 1000 MΩ Min.
Dielectric Strength: 2,000VAC
Operating/Storage Temperature: -20°C to 55°C
Travel: 1.50mm
Moisture Protection: IP65
Contact Arrangement: SPST Off-(On)
Actuation Force: 4 N
Panel Thickness: 1-6mm
Mounting Nut Torque: 5-14Nm

FEATURES & BENEFITS

- 12.2mm panel cutout
- Ring or dot illumination options
- Multiple LED color options
- IP65 rated

PART NUMBER CONFIGURATOR

| Series | Actuator Options | Terminal Options | Function Options | Rating Options | Body Finish Options | Actuator Finish Options | Contact Material Options | Lens Style Options | LED-Color Options | Illumination Voltage Options |
|----------------------------------|---------------------------------------|---|--|--|--|--|--|---|---|---|
| <input type="text" value="PV0"/> | <input type="text" value="H - High"/> | <input type="text" value="2 - Solder"/> | <input type="text" value="4 - Off - (On)*"/> | <input type="text" value="0 - 2A, 48VDC"/> | <input type="text" value="S - Stainless Steel"/> | <input type="text" value="S - Stainless Steel"/> | <input type="text" value="NONE - Silver"/> | <input type="text" value="NONE - Non-Illuminated"/> | <input type="text" value="NONE - Non-Illuminated"/> | <input type="text" value="NONE - Non-Illuminated"/> |
| | | | | | <input type="text" value="1 - Black Anodized"/> | <input type="text" value="1 - Black Anodized"/> | <input type="text" value="G - Gold"/> | <input type="text" value="2 - Dot Illumination"/> | <input type="text" value="0 - White"/> | <input type="text" value="1 - Base Voltage†"/> |
| | | | | | | | | <input type="text" value="3 - Ring Illumination"/> | <input type="text" value="1 - Red"/> | |
| | | | | | | | | <input type="text" value="4 - Blue"/> | <input type="text" value="2 - Orange"/> | |
| | | | | | | | | <input type="text" value="5 - Yellow"/> | <input type="text" value="3 - Green"/> | |
| | | | | | | | | | <input type="text" value="4 - Blue"/> | |
| | | | | | | | | | <input type="text" value="5 - Yellow"/> | |

NOTES:

* (ON) Denotes function is momentary

† Base voltage on LEDs:

1.8V @ 20mA for Red, Yellow and Orange LED colors

2.8V @ 20mA for Blue, Green and White LED colors

Specifications subject to change without notice



E-SWITCH®

www.e-switch.com

800.867.2717

2

PV0 SERIES ANTI-VANDAL SWITCH

RING ILLUMINATION

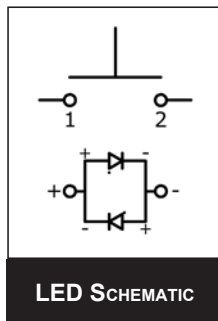
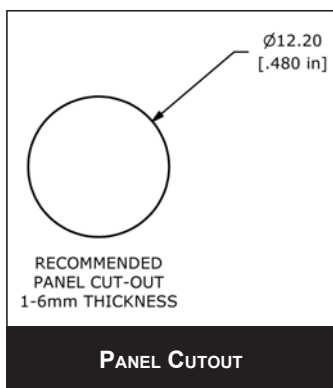
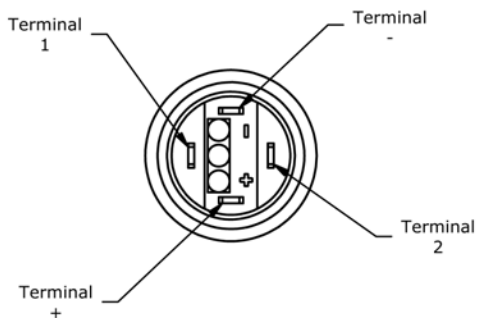
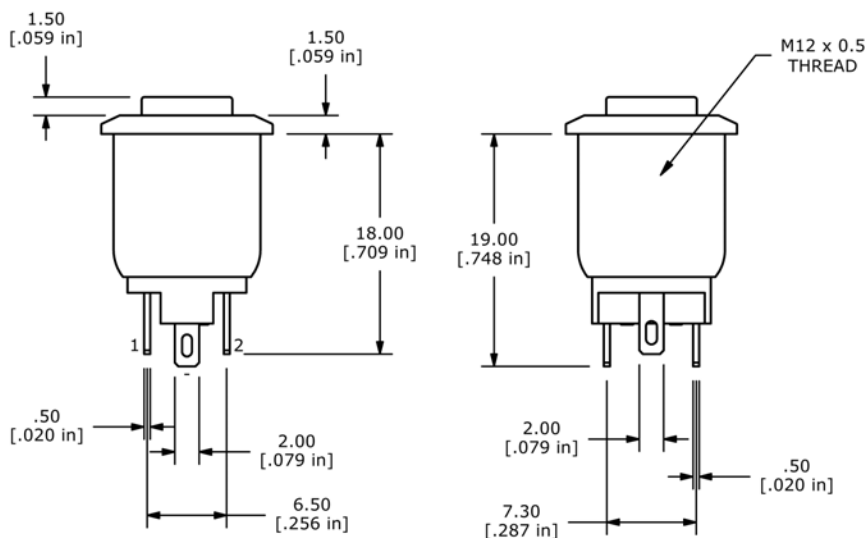
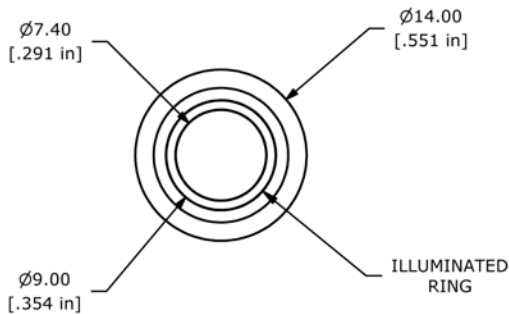

PV0 SERIES ANTI-VANDAL SWITCH

DOT ILLUMINATION

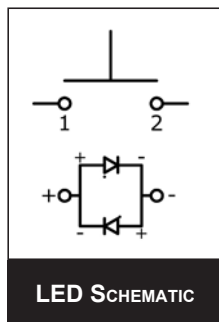
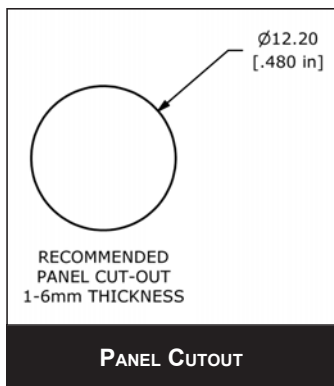
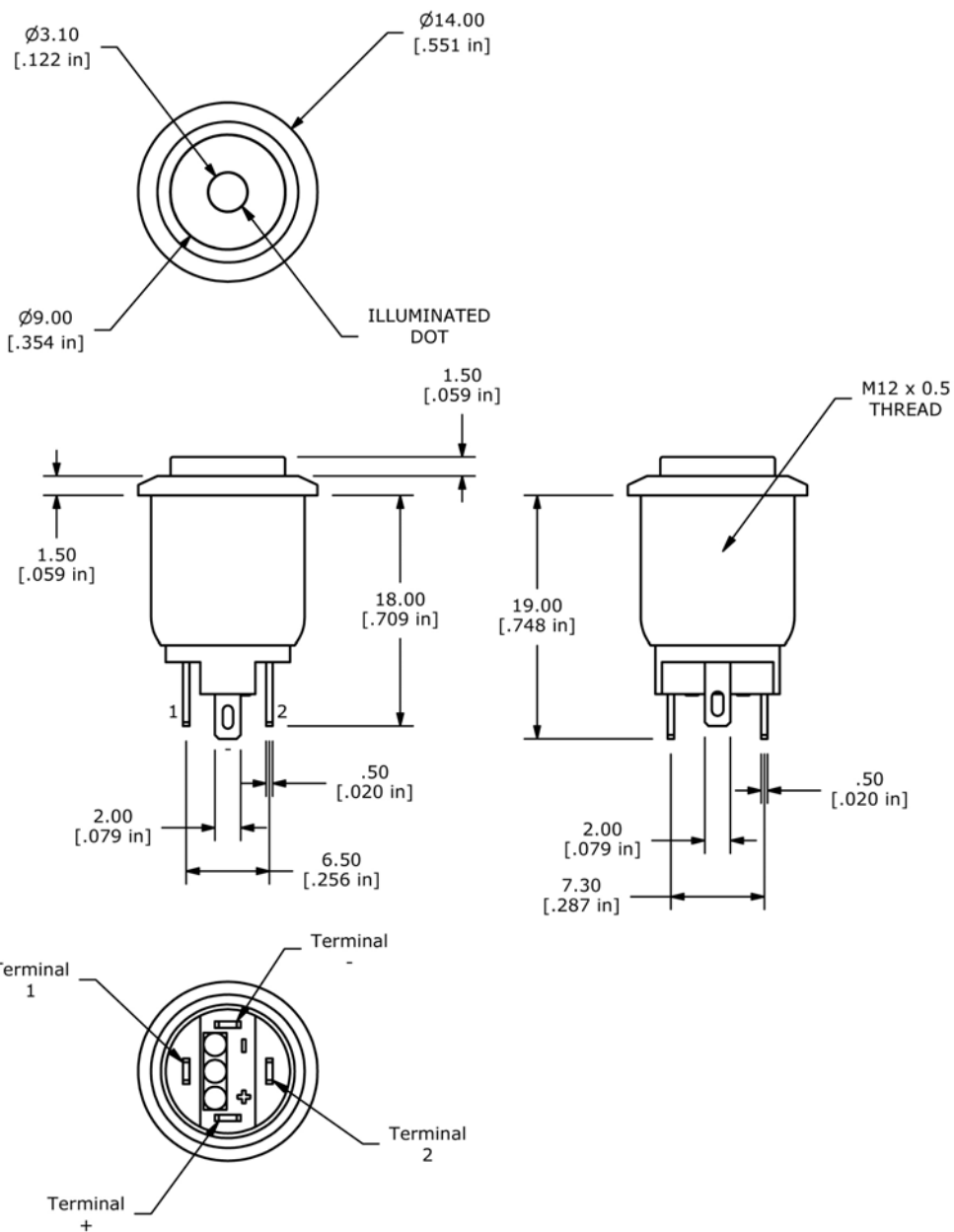

PV0 SERIES ANTI-VANDAL SWITCH

NON-ILLUMINATED

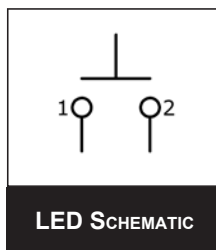
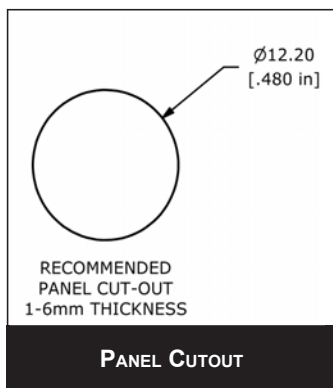
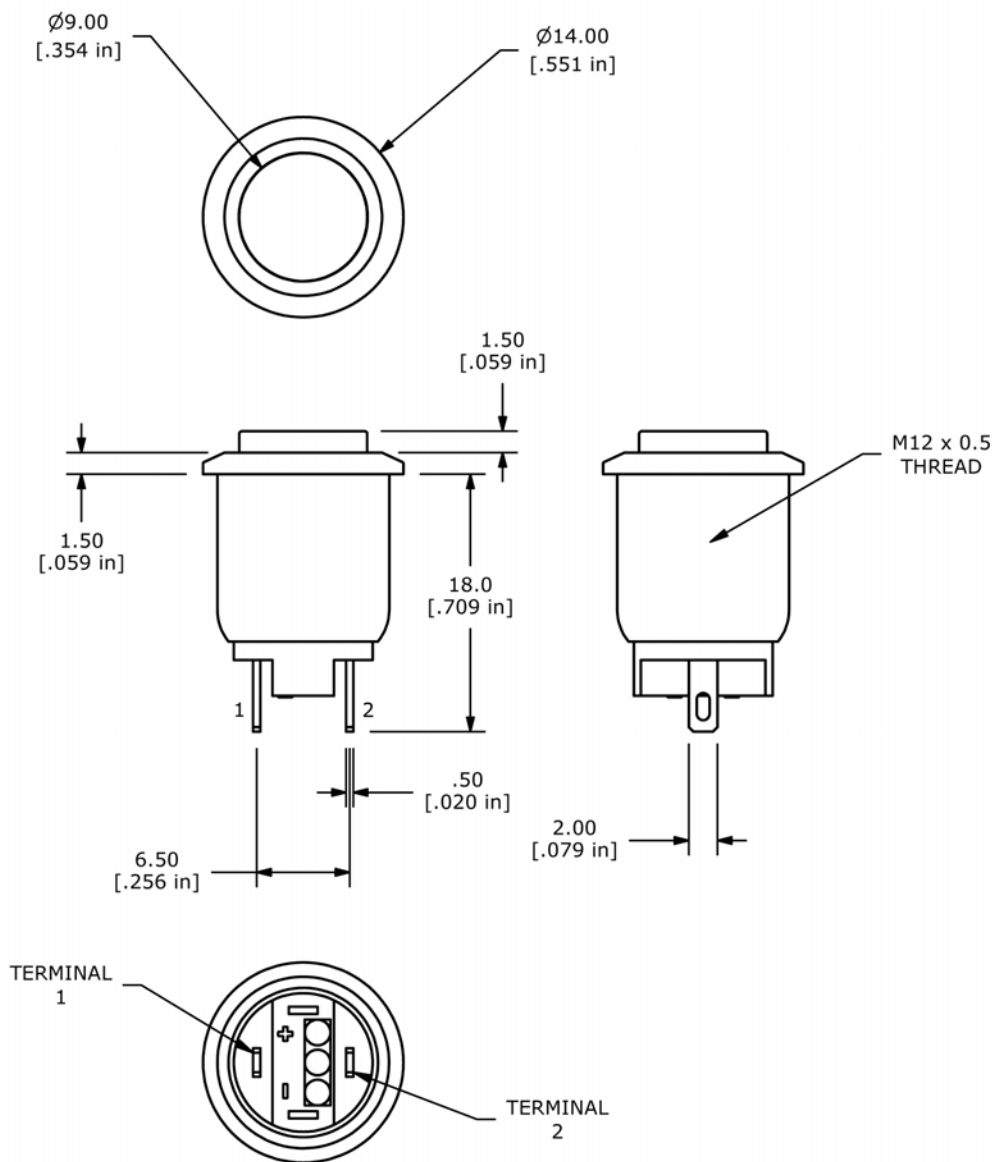



Компания «ЭлектроПласт» предлагает заключение долгосрочных отношений при поставках импортных электронных компонентов на взаимовыгодных условиях!

Наши преимущества:

- Оперативные поставки широкого спектра электронных компонентов отечественного и импортного производства напрямую от производителей и с крупнейших мировых складов;
- Поставка более 17-ти миллионов наименований электронных компонентов;
- Поставка сложных, дефицитных, либо снятых с производства позиций;
- Оперативные сроки поставки под заказ (от 5 рабочих дней);
- Экспресс доставка в любую точку России;
- Техническая поддержка проекта, помощь в подборе аналогов, поставка прототипов;
- Система менеджмента качества сертифицирована по Международному стандарту ISO 9001;
- Лицензия ФСБ на осуществление работ с использованием сведений, составляющих государственную тайну;
- Поставка специализированных компонентов (Xilinx, Altera, Analog Devices, Intersil, Interpoint, Microsemi, Aeroflex, Peregrine, Syfer, Eurofarad, Texas Instrument, Miteq, Cobham, E2V, MA-COM, Hittite, Mini-Circuits, General Dynamics и др.);

Помимо этого, одним из направлений компании «ЭлектроПласт» является направление «Источники питания». Мы предлагаем Вам помощь Конструкторского отдела:

- Подбор оптимального решения, техническое обоснование при выборе компонента;
- Подбор аналогов;
- Консультации по применению компонента;
- Поставка образцов и прототипов;
- Техническая поддержка проекта;
- Защита от снятия компонента с производства.



Как с нами связаться

Телефон: 8 (812) 309 58 32 (многоканальный)

Факс: 8 (812) 320-02-42

Электронная почта: org@eplast1.ru

Адрес: 198099, г. Санкт-Петербург, ул. Калинина, дом 2, корпус 4, литера А.