

THIS DRAWING IS UNPUBLISHED. RELEASED FOR PUBLICATION 20  
 © COPYRIGHT 20 BY - ALL RIGHTS RESERVED.

REVISIONS

| P  | LTR | DESCRIPTION   | DATE      | DWN | APVD |
|----|-----|---------------|-----------|-----|------|
| A1 |     | ECR-16-000601 | 14JAN2016 | DW  | CW   |
| A2 |     | ECR-16-007959 | 13JUN2016 | RL  | CW   |
| A3 |     | ECR-16-017508 | 13DEC2016 | RL  | CW   |
| B  |     | ECR-18-005861 | 03AUG2018 | YC  | CW   |

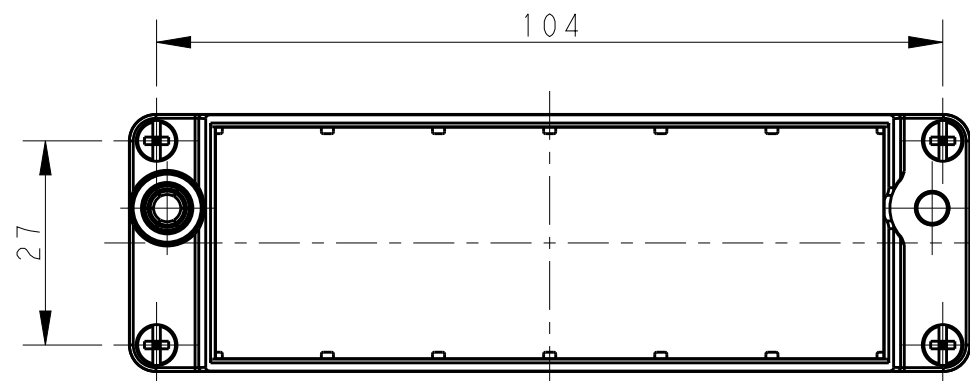
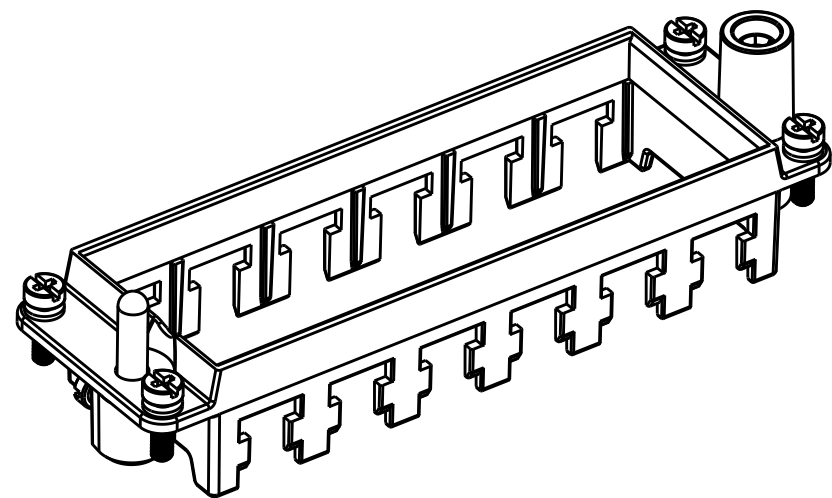

NOTES:

- 1. TECHNICAL CHARACTERISTICS:  
 FRAME MATERIAL: DIE CAST ZINC ALLOY  
 NUMBER OF MODULES: 6  
 SURFACE: ZINC PLATED  
 MATING CYCLES: 500 CYCLES

注释:

- 1. 技术参数:  
 框架材料: 锌合金  
 模块数量: 6  
 表面处理: 镀锌  
 插拔次数: 500次

4X M3 SCREW  
 RECOMMENDED TIGHTENING TORQUE 0.5Nm  
 4X M3 螺丝推荐锁紧力矩为0.5Nm

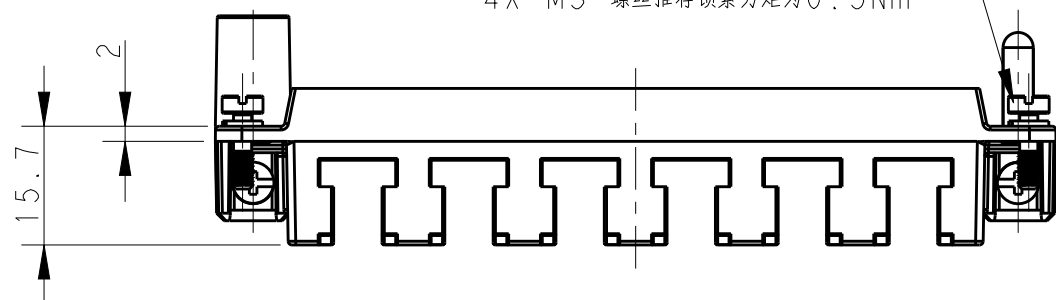
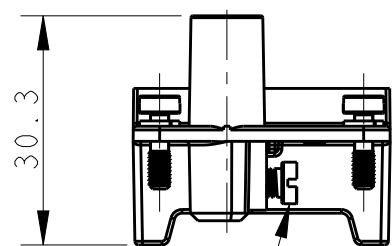

2X M4 SCREW, RECOMMENDED TIGHTENING TORQUE 1.2Nm  
 2X M4 螺丝, 推荐锁紧力矩为1.2Nm

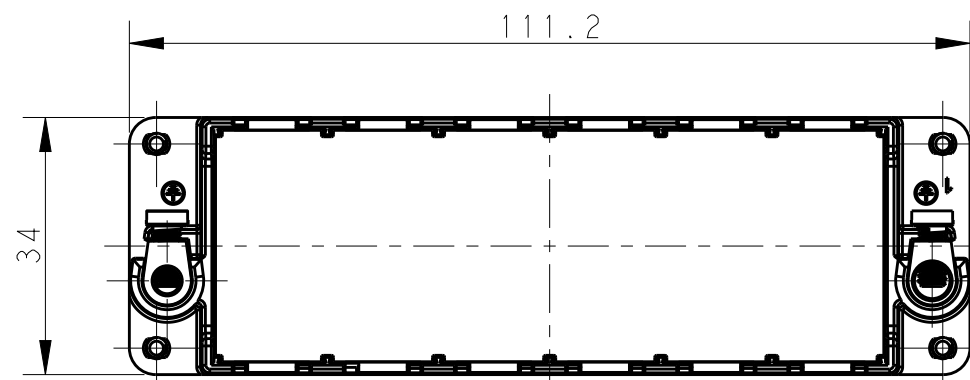

PANEL CUT FOR FRAME USE WITHOUT HOODS/ HOUSINGS

T2070244001-000 SHOWN ABOVE WITHOUT MARK  
 T2070244001-000, 不带标记

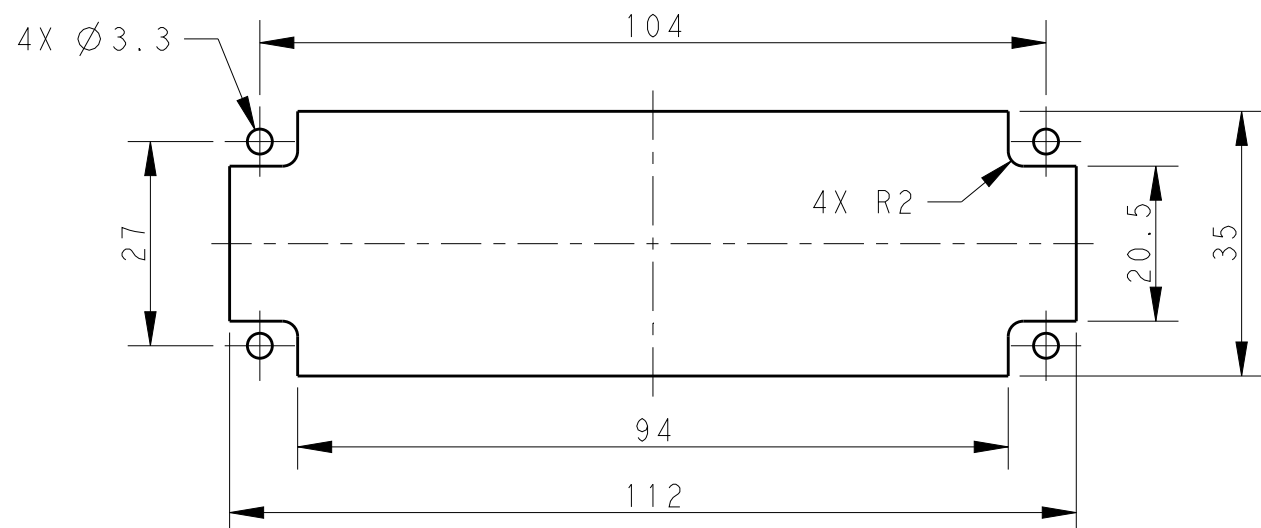

|                   |            |                                                                   |
|-------------------|------------|-------------------------------------------------------------------|
| T2070244001-000   | H24BN-T6   | H24BN MODULE FRAME<br>H24BN模块框架                                   |
| T2070244101-000   | H24BN-T6-M | H24BN MALE MODULE FRAME<br>H24BN模块公框架                             |
| T2070244201-000   | H24BN-T6-F | H24BN FEMALE MODULE FRAME<br>H24BN模块母框架                           |
| T2070244101-001   | H24BN-T6-M | H24BN MALE MODULE FRAME, MARK, NO LOGO<br>H24BN模块公框架带标记, 不带LOGO   |
| T2070244201-001   | H24BN-T6-F | H24BN FEMALE MODULE FRAME, MARK, NO LOGO<br>H24BN模块母框架带标记, 不带LOGO |
| PART NUMBER<br>料号 |            | PART DESCRIPTION<br>描述                                            |

THIS DRAWING IS A CONTROLLED DOCUMENT.

| DIMENSIONS: | TOLERANCES UNLESS OTHERWISE SPECIFIED: |
|-------------|----------------------------------------|
| mm          |                                        |
|             | 0 PLC ±-                               |
|             | 1 PLC ±-                               |
|             | 2 PLC ±-                               |
|             | 3 PLC ±-                               |
|             | 4 PLC ±-                               |
|             | ANGLES ±-                              |
| MATERIAL    | FINISH                                 |
| -           | -                                      |
| -           | -                                      |

|                  |            |
|------------------|------------|
| DWN              | 28FEB2015  |
| DAVID WANG       |            |
| CHK              | 28FEB2015  |
| CHRIS WANG       |            |
| APVD             | 28FEB2015  |
| XIANG XU         |            |
| PRODUCT SPEC     | 108-137057 |
| APPLICATION SPEC | 114-137057 |
| WEIGHT           | -          |
| Customer Drawing |            |

|       |   |                  |           |            |               |
|-------|---|------------------|-----------|------------|---------------|
|       |   | NAME             |           | H24BN-T6   |               |
|       |   | SIZE             | CAGE CODE | DRAWING NO | RESTRICTED TO |
| A3    | - | ©-T2070244001000 | -         |            |               |
| SCALE |   | 1:1              | SHEET     | 1 OF 3     | REV           |
|       |   |                  |           |            | B             |

REVISIONS

| P | LTR | DESCRIPTION | DATE | DWN | APVD |
|---|-----|-------------|------|-----|------|
| - | -   | SEE SHEET 1 | -    | -   | -    |
|   |     |             |      |     |      |
|   |     |             |      |     |      |

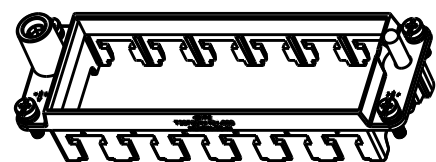

SCALE 1:2

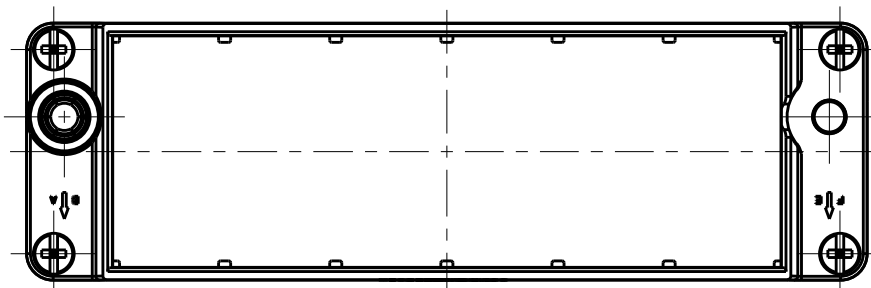

T2070244101-000, H24BN-T6-M SHOWN  
 WITH MARK, ALL DIMENSIONS THE SAME TO T2070244001-000  
 T2070244101-000, H24BN-T6-M, 带标记, 所有尺寸同T2070244001-000一样

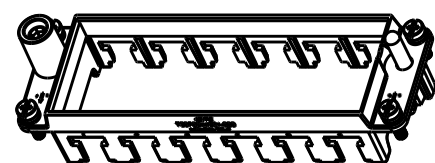
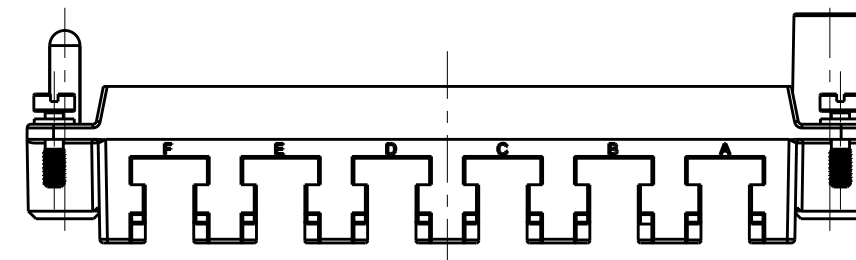
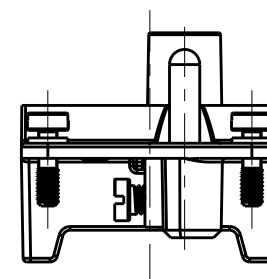
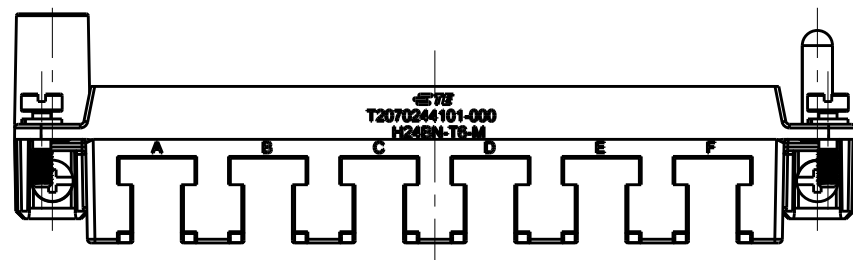

SCALE 1:2

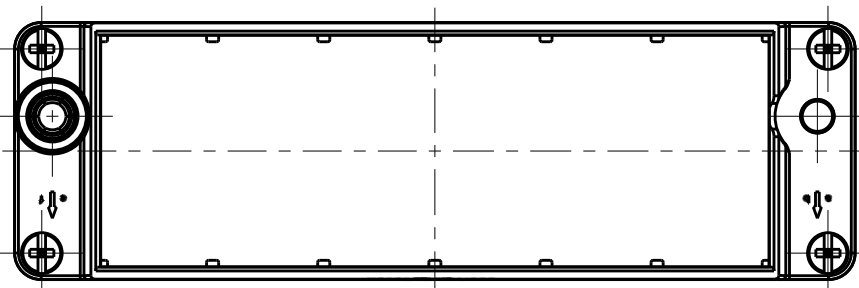

T2070244201-000, H24BN-T6-F SHOWN  
 WITH MARK, ALL DIMENSIONS THE SAME TO T2070244001-000  
 T2070244201-000, H24BN-T6-F, 带标记, 所有尺寸同T2070244001-000一样

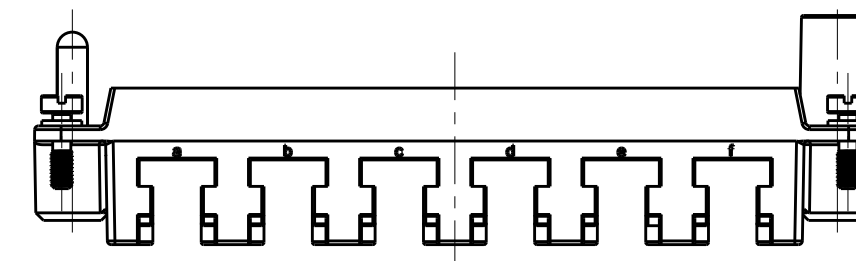
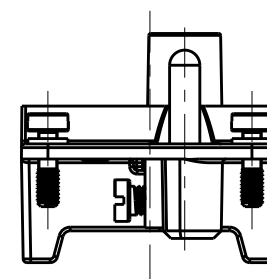
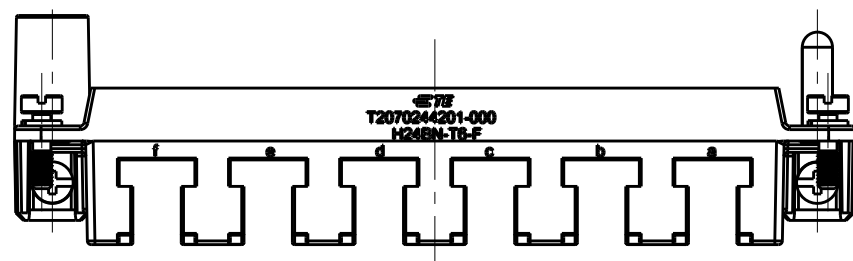

THIS DRAWING IS A CONTROLLED DOCUMENT.

|             |                                        |
|-------------|----------------------------------------|
| DIMENSIONS: | TOLERANCES UNLESS OTHERWISE SPECIFIED: |
| mm          | 0 PLC ±-                               |
|             | 1 PLC ±-                               |
|             | 2 PLC ±-                               |
|             | 3 PLC ±-                               |
|             | 4 PLC ±-                               |
|             | ANGLES ±-                              |

|          |        |
|----------|--------|
| MATERIAL | FINISH |
| -        | -      |
| -        | -      |

|                  |            |
|------------------|------------|
| DWN              | 28FEB2015  |
| DAVID WANG       |            |
| CHK              | 28FEB2015  |
| CHRIS WANG       |            |
| APVD             | 28FEB2015  |
| XIANG XU         |            |
| PRODUCT SPEC     | 108-137057 |
| APPLICATION SPEC | 114-137057 |
| WEIGHT           | -          |
| Customer Drawing |            |

|                 |           |                  |               |               |
|-----------------|-----------|------------------|---------------|---------------|
| TE Connectivity |           | NAME             |               | RESTRICTED TO |
|                 |           | H24BN-T6         |               |               |
| SIZE            | CAGE CODE | DRAWING NO       | RESTRICTED TO |               |
| A3              | -         | ©-T2070244001000 | -             |               |
| SCALE           |           | SHEET            | OF            | REV           |
| 1:1             |           | 2                | 3             | B             |

REVISIONS

| P | LTR | DESCRIPTION | DATE | DWN | APVD |
|---|-----|-------------|------|-----|------|
| - |     | SEE SHEET 1 | -    | -   | -    |
|   |     |             |      |     |      |
|   |     |             |      |     |      |

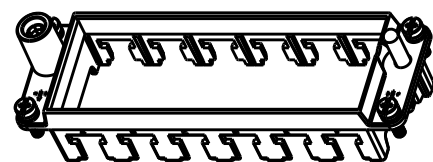

SCALE 1:2

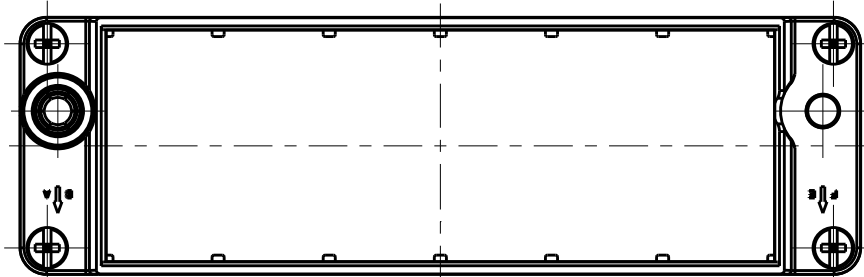

T2070244101-001, H24BN-T6-M SHOWN WITH MARK,  
 WITHOUT LOGO, ALL DIMENSIONS THE SAME TO T2070244001-000  
 T2070244101-001, H24BN-T6-M, 带标记, 不带LOGO, 所有尺寸同T2070244001-000一样

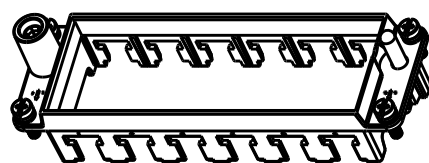
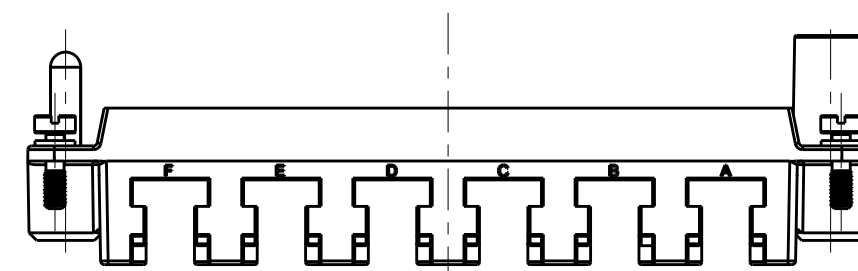
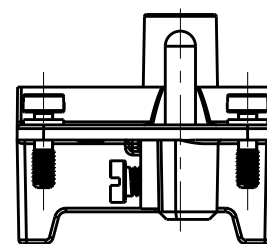
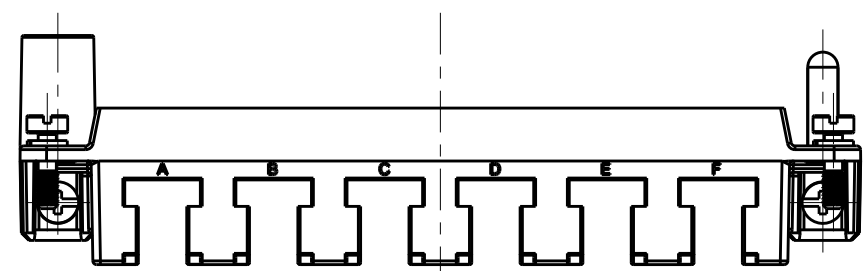

SCALE 1:2

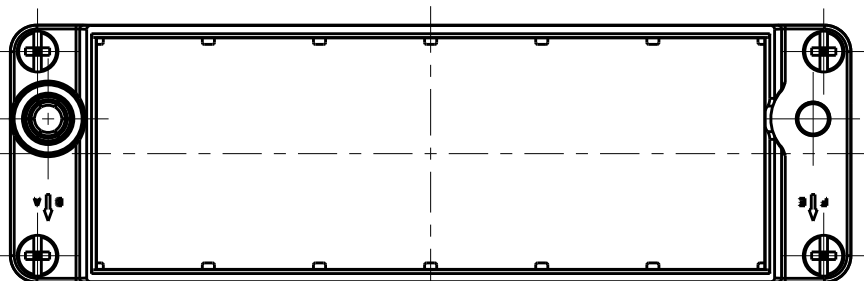

T2070244201-001, H24BN-T6-F SHOWN WITH MARK,  
 WITHOUT LOGO, ALL DIMENSIONS THE SAME TO T2070244001-000  
 T2070244201-001, H24BN-T6-F, 带标记, 不带LOGO, 所有尺寸同T2070244001-000一样

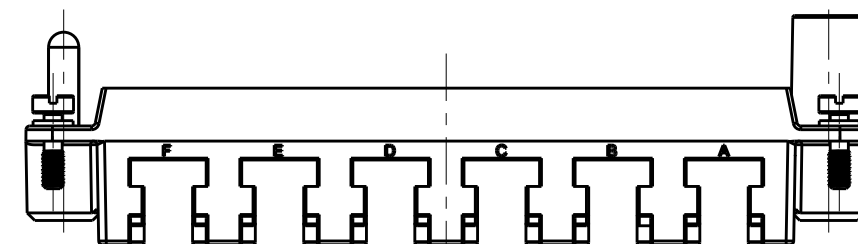
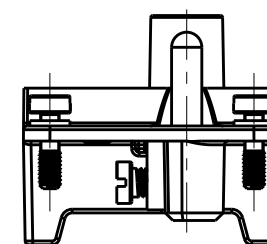
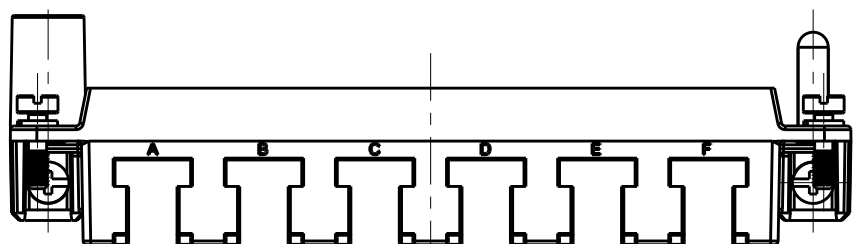

THIS DRAWING IS A CONTROLLED DOCUMENT.

DIMENSIONS:

mm

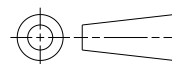

TOLERANCES UNLESS OTHERWISE SPECIFIED:

- 0 PLC ±-
- 1 PLC ±-
- 2 PLC ±-
- 3 PLC ±-
- 4 PLC ±-
- ANGLES ±-
- FINISH -

MATERIAL

-

DWN 28FEB2015

DAVID WANG

CHK 28FEB2015

CHRIS WANG

APVD 28FEB2015

XIANG XU

PRODUCT SPEC

108-137057

APPLICATION SPEC

114-137057

WEIGHT

-

CUSTOMER DRAWING



TE Connectivity

NAME H24BN-T6

|      |           |            |               |
|------|-----------|------------|---------------|
| SIZE | CAGE CODE | DRAWING NO | RESTRICTED TO |
|------|-----------|------------|---------------|

A3

-

©-T2070244001000

-

SCALE 1:1

SHEET 3 OF 3

REV B



Компания «ЭлектроПласт» предлагает заключение долгосрочных отношений при поставках импортных электронных компонентов на взаимовыгодных условиях!

Наши преимущества:

- Оперативные поставки широкого спектра электронных компонентов отечественного и импортного производства напрямую от производителей и с крупнейших мировых складов;
- Поставка более 17-ти миллионов наименований электронных компонентов;
- Поставка сложных, дефицитных, либо снятых с производства позиций;
- Оперативные сроки поставки под заказ (от 5 рабочих дней);
- Экспресс доставка в любую точку России;
- Техническая поддержка проекта, помощь в подборе аналогов, поставка прототипов;
- Система менеджмента качества сертифицирована по Международному стандарту ISO 9001;
- Лицензия ФСБ на осуществление работ с использованием сведений, составляющих государственную тайну;
- Поставка специализированных компонентов (Xilinx, Altera, Analog Devices, Intersil, Interpoint, Microsemi, Aeroflex, Peregrine, Syfer, Eurofarad, Texas Instrument, Miteq, Cobham, E2V, MA-COM, Hittite, Mini-Circuits, General Dynamics и др.);

Помимо этого, одним из направлений компании «ЭлектроПласт» является направление «Источники питания». Мы предлагаем Вам помощь Конструкторского отдела:

- Подбор оптимального решения, техническое обоснование при выборе компонента;
- Подбор аналогов;
- Консультации по применению компонента;
- Поставка образцов и прототипов;
- Техническая поддержка проекта;
- Защита от снятия компонента с производства.



#### Как с нами связаться

**Телефон:** 8 (812) 309 58 32 (многоканальный)

**Факс:** 8 (812) 320-02-42

**Электронная почта:** [org@eplast1.ru](mailto:org@eplast1.ru)

**Адрес:** 198099, г. Санкт-Петербург, ул. Калинина, дом 2, корпус 4, литера А.