



### Product Features:

- Integrated Common Mode Filters
- For use in Gigabit and 10/100BASE-TX Circuits
- Proprietary Robust Contact Design
- 30µ" Gold Plating (min) on Contacts
- UL Recognized Materials

Part Number	Circuit	Application	Temp Range	LED's (L/R)	Choke OCL (min)	Winding DCR (max)	Cw/w (max)	Isolation
HFJ11-CMC1ERL	A	10/100	-40 to +85°C	None	35µH	0.4Ω	15pF	500Vrms
HFJ11-CMC1E-L11RL	A	10/100	-40 to +85°C	G/G	35µH	0.4Ω	15pF	500Vrms
HFJ11-CMC1E-L12RL	A	10/100	-40 to +85°C	G/Y	35µH	0.4Ω	15pF	500Vrms
HFJ11-CMC1E-L21RL	A	10/100	-40 to +85°C	Y/G	35µH	0.4Ω	15pF	500Vrms
HFJ11-CMRP1ERL	B	10/100 (PoE)	-40 to +85°C	None	35uH	0.4Ω	15pF	500Vrms
HFJ11-CMRP1E-L11RL	B	10/100 (PoE)	-40 to +85°C	G/G	35uH	0.4Ω	15pF	500Vrms
HFJ11-CMRP1E-L12RL	B	10/100 (PoE)	-40 to +85°C	G/Y	35uH	0.4Ω	15pF	500Vrms
HFJ11-CMRP1E-L21RL	B	10/100 (PoE)	-40 to +85°C	Y/G	35uH	0.4Ω	15pF	500Vrms
HFJ11-LG1GERL	C	Gigabit	-40 to +85°C	None	35µH	0.4Ω	15pF	500Vrms
HFJ11-LG1GE-L11RL	C	Gigabit	-40 to +85°C	G/G	35µH	0.4Ω	15pF	500Vrms
HFJ11-LG1GE-L12RL	C	Gigabit	-40 to +85°C	G/Y	35µH	0.4Ω	15pF	500Vrms
HFJ11-LG1GE-L21RL	C	Gigabit	-40 to +85°C	Y/G	35µH	0.4Ω	15pF	500Vrms
HFJ11-LGHRPERL*	D	Gigabit (PoE/PoE+)	-40 to +85°C	None	35uH	0.3Ω	25pF	500Vrms
HFJ11-LGHRPE-L11RL*	D	Gigabit (PoE/PoE+)	-40 to +85°C	G/G	35uH	0.3Ω	25pF	500Vrms
HFJ11-LGHRPE-L12RL*	D	Gigabit (PoE/PoE+)	-40 to +85°C	G/Y	35uH	0.3Ω	25pF	500Vrms
HFJ11-LGHRPE-L21RL*	D	Gigabit (PoE/PoE+)	-40 to +85°C	Y/G	35uH	0.3Ω	25pF	500Vrms

\* Can also be used for 10/100 PoE+

### Notes:

1. LED Key : G = Green, Y = Yellow
2. Other LED colors, bi-colors, polarities, and current limiting versions available
3. Unshielded or shielded without ground tabs available
4. Please contact the factory or representative for individual datasheets or additional information
5. Higher current CMC FastJacks available

# HALO Common Mode Choke (CMC) Family of FastJacks

## Circuit A

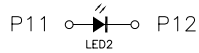
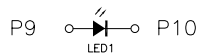
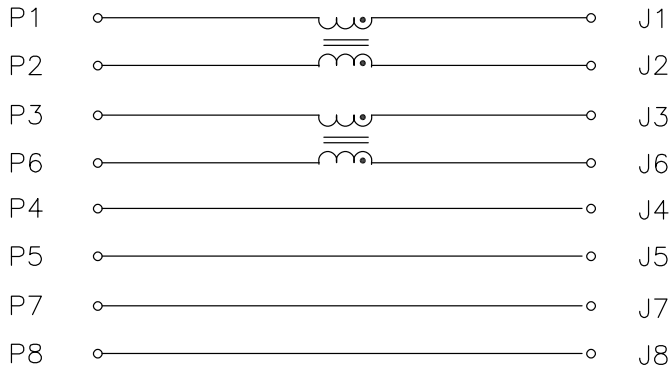

## Circuit B

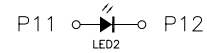
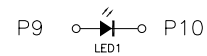
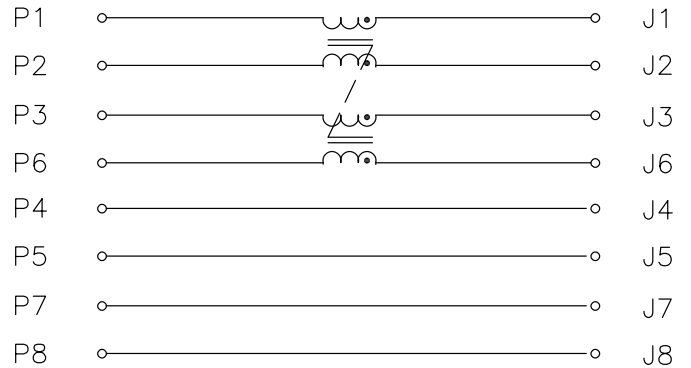

## Circuit C

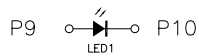
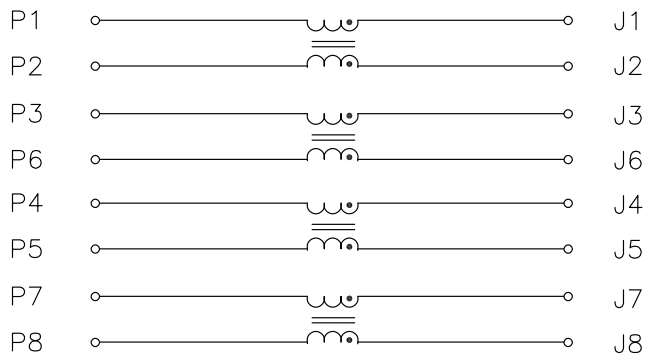

## Circuit D

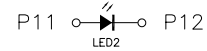
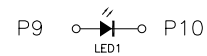
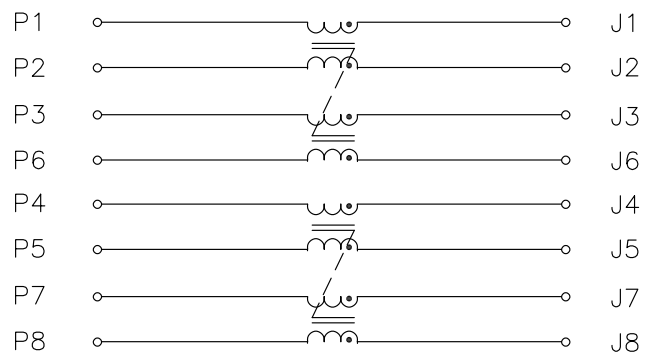

# HALO Common Mode Choke (CMC) Family of FastJacks

## Mechanical

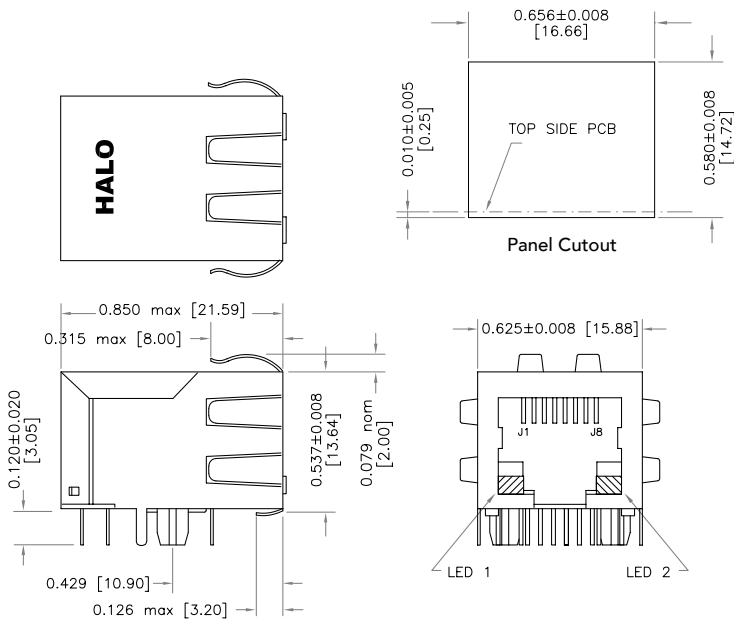

Dimensions are in inches [mm]

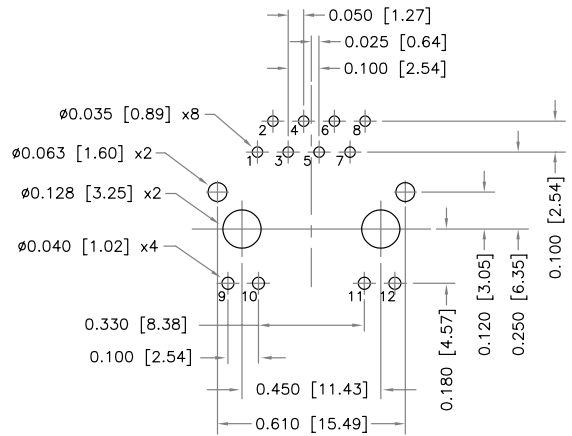

Recommended PCB Layout (Component Side)

\* Parts numbers without LED's omit pins 9 through 12



2880 Lakeside Drive #116  
 Santa Clara, CA 95054  
 (650) 903-3800  
[www.haloelectronics.com](http://www.haloelectronics.com)

HALO® Electronics is a leading supplier of high quality communication magnetics including signal transformers, filters, CMR chokes, PoE power transformers, DC/DC converters, and integrated Ethernet connectors. HALO's leading edge technology solutions are manufactured in ISO9001 and ISO14001 factories offering high quality products at a competitive price.



Компания «ЭлектроПласт» предлагает заключение долгосрочных отношений при поставках импортных электронных компонентов на взаимовыгодных условиях!

Наши преимущества:

- Оперативные поставки широкого спектра электронных компонентов отечественного и импортного производства напрямую от производителей и с крупнейших мировых складов;
- Поставка более 17-ти миллионов наименований электронных компонентов;
- Поставка сложных, дефицитных, либо снятых с производства позиций;
- Оперативные сроки поставки под заказ (от 5 рабочих дней);
- Экспресс доставка в любую точку России;
- Техническая поддержка проекта, помощь в подборе аналогов, поставка прототипов;
- Система менеджмента качества сертифицирована по Международному стандарту ISO 9001;
- Лицензия ФСБ на осуществление работ с использованием сведений, составляющих государственную тайну;
- Поставка специализированных компонентов (Xilinx, Altera, Analog Devices, Intersil, Interpoint, Microsemi, Aeroflex, Peregrine, Syfer, Eurofarad, Texas Instrument, Miteq, Cobham, E2V, MA-COM, Hittite, Mini-Circuits, General Dynamics и др.);

Помимо этого, одним из направлений компании «ЭлектроПласт» является направление «Источники питания». Мы предлагаем Вам помощь Конструкторского отдела:

- Подбор оптимального решения, техническое обоснование при выборе компонента;
- Подбор аналогов;
- Консультации по применению компонента;
- Поставка образцов и прототипов;
- Техническая поддержка проекта;
- Защита от снятия компонента с производства.



#### Как с нами связаться

**Телефон:** 8 (812) 309 58 32 (многоканальный)

**Факс:** 8 (812) 320-02-42

**Электронная почта:** [org@eplast1.ru](mailto:org@eplast1.ru)

**Адрес:** 198099, г. Санкт-Петербург, ул. Калинина, дом 2, корпус 4, литера А.